

Spis treści

| | |
|---|-----------|
| Rozdział 1 Opis ogólny | 6 |
| 1 Charakterystyka drukarki | 6 |
| 2 Zawartość opakowania | 8 |
| 3 Budowa drukarki | 9 |
| 3.1 Elementy drukarki | 9 |
| 3.2 Złącza zewnętrzne drukarki | 10 |
| 3.3 Klawiatura drukarki | 11 |
| 3.3.1 Przyciski i wskaźniki świetlne | 11 |
| 3.4 Wyświetlacz kasjera | 13 |
| Rozdział 2 Obsługa drukarki | 15 |
| 1 Podłączenie drukarki do komputera | 15 |
| 1.1 Interfejs USB | 15 |
| 1.2 Interfejs RS232 | 15 |
| 1.3 Interfejs Ethernet | 16 |
| 1.4 Interfejs WiFi | 16 |
| 2 Rozpoczęcie pracy na drukarce | 17 |
| 3 Obsługa menu drukarki | 18 |
| 4 Codzienna obsługa drukarki | 21 |
| 4.1 Włączanie/Wyłączanie drukarki | 21 |
| 4.2 Wykonanie fiskalnego raportu dobowego | 22 |
| 4.3 Wykonanie fiskalnego raportu miesięcznego | 22 |
| 5 Wymiana papieru | 23 |
| 6 Podłączenie opcjonalnych urządzeń | 24 |
| 6.1 Podłączenie szuflady kasowej | 24 |
| 6.2 Podłączenie dodatkowego wyświetlacza | 24 |
| Rozdział 3 Menu drukarki | 25 |
| 1 RAPORTY | 25 |
| 1.1 Dobowy fiskalny | 25 |
| 1.2 Finansowy podatkowy | 25 |
| 1.3 Okresowe | 26 |
| 1.3.1 Szczegółowe i łączne | 26 |
| 1.3.1.1 Miesięczny | 26 |
| 1.3.1.2 Według dat | 27 |
| 1.3.1.3 Według numerów | 27 |
| 1.3.1.4 Za miesiąc bieżący | 27 |
| 1.3.1.5 Za miesiąc poprzedni | 27 |
| 1.3.2 Raporty zdarzeń | 28 |
| 1.3.2.1 Według dat | 28 |
| 1.3.2.2 Według numerów | 28 |
| 1.4 Stanu modułu | 28 |

| | |
|--|-----------|
| 1.5 Zmianowy | 29 |
| 1.6 Towarów zablokowanych | 29 |
| 2 USTAWIENIA | 29 |
| 2.1 Parametry transmisji | 29 |
| 2.1.1 Ustawienia sprzętowe | 30 |
| 2.1.1.1 RS 232 | 30 |
| 2.1.1.2 USTAWIENIA SIECIOWE | 30 |
| 2.1.1.2.1 Ethernet | 30 |
| 2.1.1.2.2 Moduł wewnętrzny | 30 |
| 2.1.1.3 BLUETOOTH | 32 |
| 2.1.2 Ustawienia usług | 32 |
| 2.1.3 Ustawienia protokołów | 33 |
| 2.2 Synchronizacja zegara | 34 |
| 2.3 Przesłanie zegara | 34 |
| 2.4 Wyświetlacz klienta | 34 |
| 2.4.1 Poziom podświetlenia | 35 |
| 2.4.2 Zmniejsz gdy na baterii | 35 |
| 2.4.3 Czas podświetlenia | 35 |
| 2.4.4 Rodzaj wygaszacza | 35 |
| 2.4.5 Pozycja klienta | 35 |
| 2.5 Wyświetlacz zewnętrzny | 36 |
| 2.6 Ustawienia dźwięku | 36 |
| 2.7 Autowylączenie drukarki | 36 |
| 2.8 Ustawienia mechanizmu drukującego | 37 |
| 2.9 Kontrola raportu dobowego | 37 |
| 2.10 Kontrola raportu miesięcznego | 37 |
| 2.11 Raport dobowy na papier | 38 |
| 2.12 M/platform aktywne | 38 |
| 3 FUNKCJE KOMUNIKACJI | 38 |
| 4 FUNKCJE SERWISOWE | 39 |
| 4.1 Testy podzespołów | 39 |
| 4.2 Następny przegląd | 40 |
| 4.3 Kod odblokowania | 40 |
| 5 KOPIA ELEKTRONICZNA | 40 |
| 5.1 Wydruk danych | 40 |
| 5.1.1 Według dat | 41 |
| 5.1.2 Według numerów | 42 |
| 5.1.3 Ostatni paragon | 42 |
| 5.1.4 Ostatnia faktura | 42 |
| Rozdział 4 Specyfikacja techniczna | 43 |
| 1 Parametry drukarki | 43 |
| 1.1 Parametry techniczne | 43 |
| 1.2 Parametry funkcjonalne | 43 |
| 2 Dodatkowe wyposażenie i akcesoria | 44 |
| 3 Parametry papieru | 44 |

| | |
|---|-----------|
| 4 Warunki pracy, przechowywania i transportu | 44 |
| 5 Zasilanie | 45 |
| 5.1 Zasilacz sieciowy | 45 |
| 5.2 Akumulator | 46 |
| 6 Obowiązki użytkownika | 47 |
| 6.1 Centralne Repozytorium Kas | 47 |
| 6.2 Książka kasy rejestrującej | 48 |
| 6.3 Konserwacja, przeglądy okresowe | 48 |
| 6.4 Plombowanie drukarki | 49 |
| 7 Alfabetyczny spis komunikatów i sposoby postępowania | 50 |
| 8 Specyfikacja złącz interfejsów drukarki | 53 |
| Rozdział 5 Informacje dodatkowe | 55 |
| 1 Dokumentacja | 55 |
| 1.1 Homologacja | 55 |
| 1.2 Deklaracja Zgodności | 55 |
| 1.3 Oświadczenie Producenta | 56 |
| 2 Programy współpracujące | 56 |

Rozdział 1 Opis ogólny

1 Charakterystyka drukarki

- ✓ Zgodność kasy z wymaganiami narzuconymi przez ustawodawcę dla kas ONLINE (rozporządzenie Ministra Przedsiębiorczości i Technologii z dnia 28 maja 2018r.)
- ✓ Pojemność pamięci fiskalnej drukarki zapewnia pracę kasy do 5 lat (zapis do 1830 raportów dobowych oraz do 2.000.000 paragonów*)
- ✓ Wbudowana w kasę pamięć chroniona o dużej pojemności (zapis do 2 milionów paragonów* wraz z wydrukiem potwierdzenia kartą płatniczą)
- ✓ Możliwość wyszukiwania i wydruku danych z dokumentów zapisanych w pamięci chronionej
- ✓ Wiele sposobów podłączenia do komputera, również bezprzewodowo (USB, Ethernet, RS232, WiFi)
- ✓ Możliwość podłączenia zewnętrznej anteny w celu rozszerzenia zasięgu transmisji bezprzewodowej
- ✓ Współpraca ze sklepami internetowymi (tryb klient połączenia sieciowego)
- ✓ Kolorowy wyświetlacz kasjera 4,3"
- ✓ Możliwość podłączenia dodatkowego wyświetlacza klienta
- ✓ Wytrzymały (*heavy duty*) i bardzo szybki mechanizm drukujący z obcinaczem papieru
- ✓ Długa rolka papieru (80m) i łatwa jej wymiana (*easy load*)
- ✓ Zastosowanie papieru o szerokości 3"
- ✓ Wysoka estetyka stanowiska sprzedaży, zwarta bryła obudowy i brak wystających elementów
- ✓ Obudowa zapewniająca ochronę drukarki przed zalaniem
- ✓ Możliwość pracy drukarki w różnych położeniach, również zamocowanej do ściany
- ✓ Pewność połączeń dzięki umieszczeniu złącz w podstawie drukarki
- ✓ Wydruk faktur VAT
- ✓ Możliwość automatycznej aktualizacji oprogramowania kasy (po uzyskaniu przez producenta kolejnej homologacji)
- ✓ Brak systemu licencji przy współpracy z kilkoma stanowiskami sprzedaży równocześnie

* Paragon rozumiany jako 10-pozycyjny paragon

Dodatkowe cechy, na które warto zwrócić uwagę:

- ✓ Wyświetlanie (przewijanie) na wyświetlaczu do 8 różnych reklam
- ✓ Grafika w nagłówku, stopce i treści wydruków
- ✓ Wydruk kodów C128 oraz QR (do 350 znaków)
- ✓ Definiowanie dowolnych niefiskalnych wydruków np. pokwitowań, bonów wykorzystywanych w programach lojalnościowych (tzw. superformatka)
- ✓ Wydruk dodatkowej linii opisu towaru na paragonach i fakturach
- ✓ Małe pole podstawy – idealne rozwiązanie przy ograniczonej powierzchni lady
- ✓ Obsługa popularnych protokołów komunikacyjnych
- ✓ Duża pojemność bazy towarowej 500.000 PLU
- ✓ Przypominanie o obowiązku wykonania raportu dobowego i miesięcznego
- ✓ Przypominanie o przeglądzie okresowym
- ✓ Praca w wielu walutach
- ✓ Możliwość współpracy z szufladą (złącze RJ-12)

2 Zawartość opakowania

Drukarka ELZAB Cube online

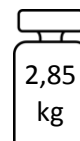
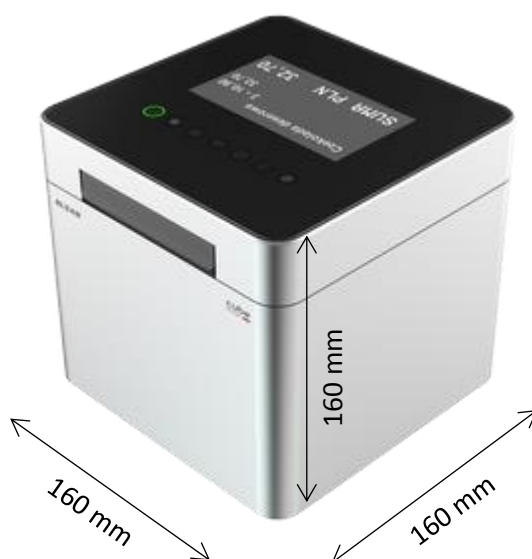

Do drukarki załączone są następujące akcesoria:

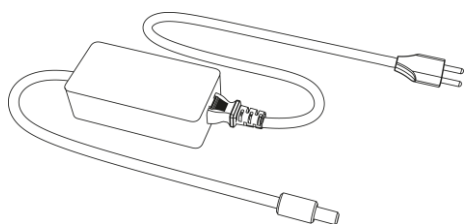

Zasilacz sieciowy

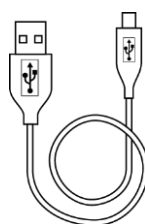

Przewód USB A-B

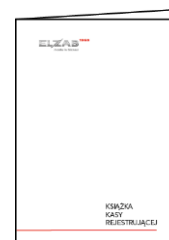

Książka kasy rejestrującej,
w której dokonuje się wszelkich
adnotacji dotyczących
urządzenia



Płyta CD-ROM – płyta zawiera instrukcję obsługi,
programy użytkowe m.in. do odczytu pamięci



Rolka papieru termicznego

Przed rozpoczęciem eksploatacji należy zapoznać się z instrukcją obsługi urządzenia.

3 Budowa drukarki

3.1 Elementy drukarki

Drukarka jest urządzeniem o zwartej budowie zawierającej mechanizm drukujący typu easy load z obcinaczem, pakiety elektroniki i akumulator. Korpus i pokrywa drukarki wykonane są z tworzywa sztucznego oraz aluminium. W pokrywie drukarki zamontowany jest obcinacz papieru, rolka dociskowa, wyświetlacz i klawiatura.

Drukarka posiada następujące elementy dostępne dla użytkownika.

Rozmieszczenie elementów drukarki

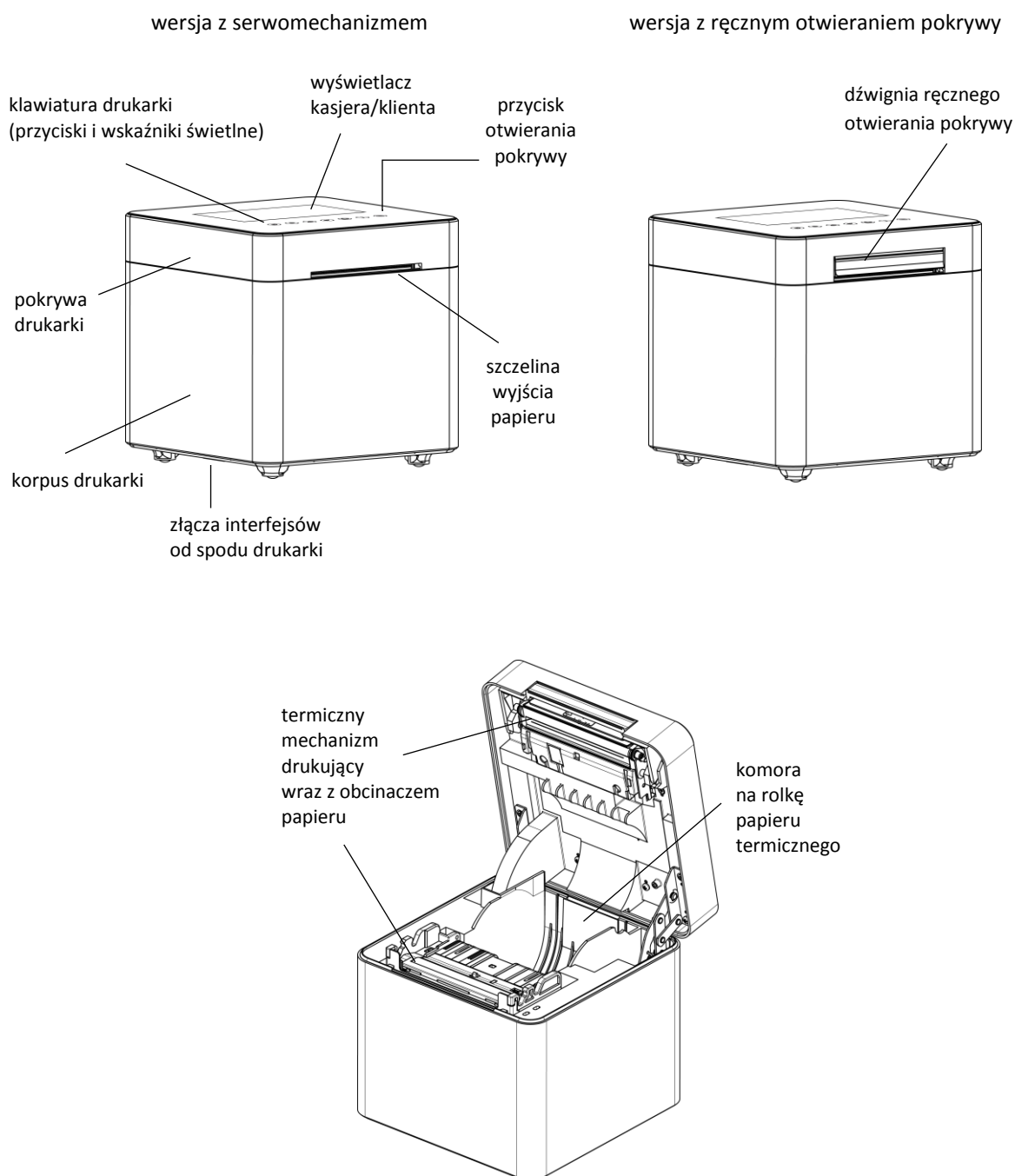

3.2 Złącza zewnętrzne drukarki

Złącza interfejsów w podstawie drukarki

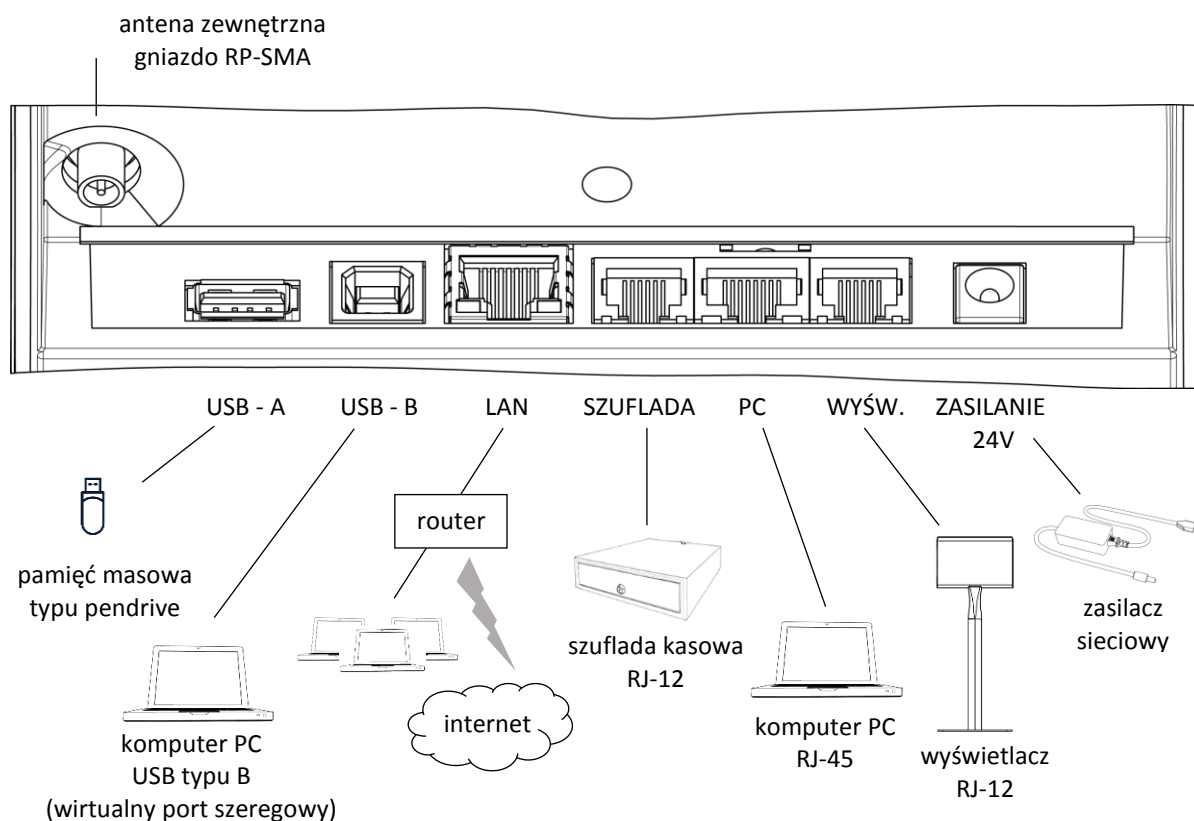

Drukarka jest również wyposażona w wewnętrzny moduł WiFi/Bluetooth w celu zapewnienia transmisji bezprzewodowej.

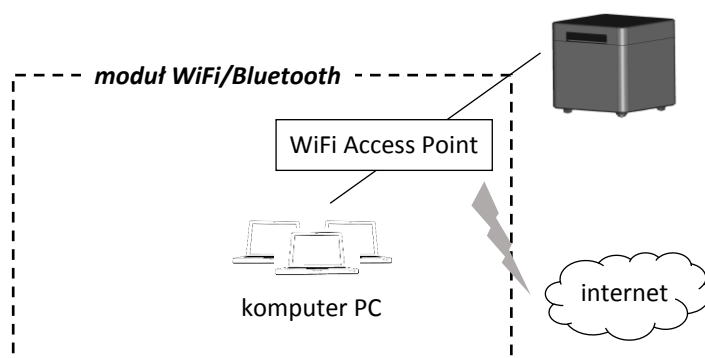

Podłączenie dodatkowej zewnętrznej anteny umożliwi rozszerzenie zasięgu transmisji bezprzewodowej. Antena nie jest dołączana do wyposażenia drukarki i wymaga oddzielnego zakupu.

Sposób konfiguracji drukarki w celu współpracy z komputerem oraz dodatkowymi urządzeniami został opisany w rozdziale 1 *Podłączenie drukarki do komputera* na stronie 15 oraz 6 *Podłączenie opcjonalnych urządzeń* na stronie 24.





3.3 Klawiatura drukarki



3.3.1 Przyciski i wskaźniki świetlne



Klawiatura drukarki



Znaczenie danego przycisku uzależnione jest od trybu w jakim pracuje drukarka. Poniżej przedstawione zostało znaczenie poszczególnych przycisków i diod klawiatury drukarki.

| przycisk / dioda | praca drukarki poza trybem menu lokalnego | praca drukarki w trybie menu lokalnego |
|--|---|--|
|  przycisk/dioda <i>Zasilanie</i> | <ul style="list-style-type: none"> włączanie i wyłączenie drukarki | |
|  dioda zielona, sygnał ciągły | <ul style="list-style-type: none"> podłączenie zasilacza sieciowego ładowanie akumulatora | |
|  dioda zielona, sygnał pulsujący | <ul style="list-style-type: none"> praca na akumulatorze | |
|  przycisk <i>Menu</i> | <ul style="list-style-type: none"> wejście do menu lokalnego drukarki | <ul style="list-style-type: none"> wyjście z menu/podmenu lokalnego drukarki opuszczenie pól edycyjnych bez zapisu (wprowadzone znaki zostaną anulowane) |
|  | <ul style="list-style-type: none"> cięcie papieru | <ul style="list-style-type: none"> przejdźcie do poprzedniej pozycji w menu/podmenu drukarki (przewijanie listy) wyświetlenie poprzedniej linii na stronie informacji (przewijanie linii) podczas edycji wartości liczbowych zwiększanie wprowadzanej cyfry/liczby podczas edycji pola tekstowego wprowadzanie kolejnego znaku z ciągu wszystkich dostępnych znaków wybranie odpowiedzi TAK |
|  nacisnąć i przytrzymać | | <ul style="list-style-type: none"> przejdźcie do poprzedniej strony informacji (przełączanie stron) |

| przycisk / dioda | praca drukarki poza trybem menu lokalnego | praca drukarki w trybie menu lokalnego |
|--|--|--|
|  | <ul style="list-style-type: none"> wysuwanie taśmy papierowej | <ul style="list-style-type: none"> przejdźcie do następnej pozycji w menu/podmenu drukarki (przewijanie listy) wyświetlenie następnej linii na stronie informacji (przewijanie linii) podczas edycji wartości liczbowych zmniejszanie wprowadzanej cyfry/liczby podczas edycji pola tekstowego wprowadzanie wcześniejszego znaku z ciągu wszystkich dostępnych znaków wybranie odpowiedzi NIE |
|  naciśnąć i przytrzymać | | <ul style="list-style-type: none"> przejdźcie do następnej strony informacji (przełączanie stron) |
|  | <ul style="list-style-type: none"> wyświetlenie zegara na wyświetlaczu klienta (bieżąca data i czas) w celu wyłączenia wyświetlania czasu należy naciśnąć dowolny klawisz | <ul style="list-style-type: none"> zatwierdzenie i inicjacja wybranej pozycji menu/podmenu drukarki zatwierdzanie wyboru (wprowadzanej cyfry/litery, podświetlonego ustawienia) włączenie/wyłączenie wybranej opcji |
|  przycisk/dioda <i>Info</i> | <ul style="list-style-type: none"> wyświetlanie informacji istotnych dla kasjera tj. przyczyna braku możliwości wystawienia paragonu, potrzeba wykonania raportu dobowego, zbliżanie się limitu zapełnienia pamięci | |
|  dioda czerwona, sygnał ciągły | <ul style="list-style-type: none"> brak wysłania danych do repozytorium zgodnie z harmonogramem | |
|  dioda zielona, sygnał ciągły | <ul style="list-style-type: none"> dostępne są inne istotne informacje dla kasjera np. pobranie aktualizacji programu | |

| przycisk / dioda | praca drukarki poza trybem menu lokalnego | praca drukarki w trybie menu lokalnego |
|---|--|--|
|  przycisk/dioda Otwarcie | <ul style="list-style-type: none"> w wersji z serwomechanizmem naciśnięcie klawisza otwiera pokrywę | |
|  dioda żółta, sygnał ciągły | <ul style="list-style-type: none"> brak lub zakleszczenie papieru podniesiona głowica mechanizmu drukującego | |



UWAGA: Wystawianie paragonów i faktur jest możliwe tylko przy pracy drukarki poza trybem menu lokalnego.



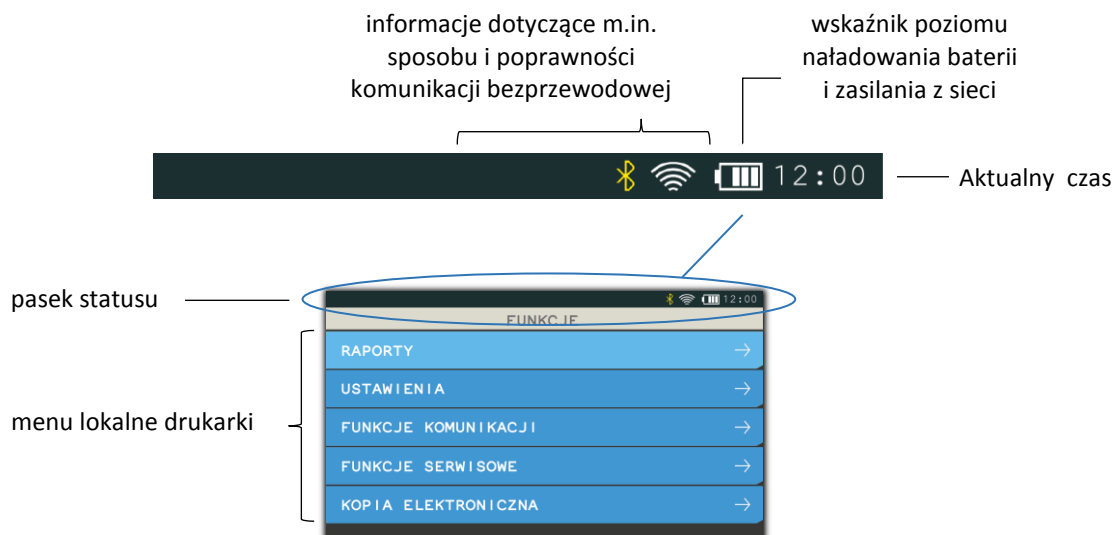

3.4 Wyświetlacz kasjera













Przy pracy drukarki w trybie menu lokalnego na wyświetlaczu oprócz pozycji menu znajduje się pasek statusu z bieżącymi informacjami o stanie drukarki.



Sposób obsługi menu lokalnego drukarki został przedstawiony w rozdziale 3 *Obsługa menu drukarki* na stronie 18, a opis poszczególnych opcji i funkcji znajduje się w rozdziale *Rozdział 3 Menu drukarki* na stronie 25.

Poniżej zostały opisane symbole graficzne, które mogą zostać wyświetlone na pasku statusu wyświetlacza kasjera. Siła sygnału połączenia WiFi jest obrazowana na bieżąco przy odpowiedniej ikonie.

| Symbol | | Znaczenie |
|---|-----------|--|
|  | Bateria | Poziom naładowania akumulatora |
|  | Ładowanie | Podłączenie do zasilania sieciowego, ładowanie akumulatora |
|  | USB | Podłączenie urządzenia USB |
|  | Bluetooth | Aktywny - połączony |

| | | |
|---|-------------------------|--|
|  | Bluetooth | Aktywny - niepołączony |
|  | Bluetooth | Problem konfiguracji |
|  | WiFi | Moduł połączony z Access Point |
|  | WiFi | Moduł niepołączony z Access Point |
|  | WiFi | Błąd modułu WiFi |
|  | LAN | Podłączenie do sieci LAN |
|  | M/platform | M/plartform – obsługa zainicjowana i włączona |
|  | M/platform | M/platform – obsługa niezainicjowana |
|  | Internet | Brak dostępu kasy do internetu |
|  | Status serwisu | Urządzenie w trybie serwisowym |
|  | Pobieranie aktualizacji | Trwa proces pobierania przez kasę aktualizacji oprogramowania |
|  | Błąd przesyłu | Dokumenty nie zostały zgodnie z harmonogramem przekazane do Centralnego Repozytorium Kas |

Rozdział 2 Obsługa drukarki

1 Podłączenie drukarki do komputera



UWAGA: *Przed przystąpieniem do podłączenia drukarki do komputera należy wyłączyć zasilanie obu urządzeń.*

Drukarka może być podłączona do komputera bezpośrednio, jak również poprzez sieć (złącze LAN lub wbudowany moduł komunikacji bezprzewodowej Wifi/Bluetooth), a odpowiednia konfiguracja programu sprzedaży umożliwi komunikację między drukarką i komputerem. Połączenie i jego konfigurację powinien przeprowadzić uprawniony serwisant.

W celu sprawdzenia poprawnej konfiguracji połączenia należy wykorzystać program serwisowy *Stampa* zainstalowany i uruchomiony na komputerze podłączonym do drukarki.

Programy dostępne są na załączonej do urządzenia płycie CD-ROM i stronie internetowej producenta

<https://www.elzab.com.pl/pl/strefa-dla-klienta/do-pobrania/programy>



UWAGA: *W celu uruchomienia większej ilości stanowisk sprzedaży (równocześnie wykorzystywanych interfejsów, kilku adresów IP) nie jest wymagany zakup dodatkowych licencji.*

1.1 Interfejs USB

1. Należy połączyć przewodem USB A-B złącze USB w komputerze i USB-B w drukarce. Zaleca się stosowanie przewodu o długości nie przekraczającej 2m, bez dodatkowych przedłużaczy.
2. W przypadku braku komunikacji urządzeń, należy opcjonalnie zainstalować wcześniej na komputerze dedykowany sterownik dostępny na załączonej do drukarki płycie CD-ROM oraz stronie producenta (*usb_cdc_ser.inf*). Sterownik umożliwia konfigurację tzw. wirtualnego portu szeregowego, z którego można korzystać tak samo jak z wbudowanego portu szeregowego.

Przewód USB A-B jest dołączany do wyposażenia drukarki.

1.2 Interfejs RS232

1. Podłączenie drukarki do komputera z interfejsem RS232 (DSub9) polega na połączeniu przewodem typu UTP Kat.5e (popularny kabel sieciowy) złącza PC w drukarce (patrz rozdział 3.2 *Złącza zewnętrzne drukarki* na stronie 10) i złącza RS232 komputera (po wcześniejszym podłączeniu do *Przejściówki PC RS/UTP*).

Przejściówka oraz przewód UTP nie są dołączane do wyposażenia drukarki i wymagają dodatkowego zakupu (patrz rozdział 2 *Dodatkowe wyposażenie i akcesoria* na stronie 44).

1.3 Interfejs Ethernet

1. Drukarkę należy podłączyć przewodem typu UTP Kat.5e (popularny kabel sieciowy), wykorzystując złącze LAN drukarki (patrz rozdział 3.2 *Złącza zewnętrzne drukarki* na stronie 10), do tej samej sieci komputerowej co komputer, na którym znajduje się program sprzedaży obsługujący drukarkę.
2. Następnie należy wykonać konfigurację parametrów sieciowych drukarki korzystając z programu serwisowego lub menu drukarki (patrz rozdział 2.1.1.2.1 *Ethernet* na stronie 30).
3. Skonfigurować sieć w komputerze, na którym zainstalowany jest program sprzedaży obsługujący drukarkę.
4. Z poziomu programu sprzedaży otworzyć port TCP i adres IP nadany drukarce. Adres nadany drukarce przez serwer DHCP można odczytać z wydruku RAPORTU STANU MODUŁU FISKALNEGO (patrz rozdział 1.4 *Stanu modułu* na stronie 28), korzystając z programu serwisowego lub menu drukarki (patrz rozdział 3 *FUNKCJE KOMUNIKACJI* na stronie 38, STATUS - strona 1).
5. Po prawidłowym otwarciu portu wysyłać sekwencje sterujące protokołem transmisji wybranym wcześniej w drukarce (patrz rozdział 2.1.2 *Ustawienia usług* na stronie 32).

1.4 Interfejs WiFi

1. Należy wykonać konfigurację parametrów sieciowych drukarki korzystając z programu serwisowego lub menu drukarki (patrz rozdział 2.1.1.2.2 *Moduł wewnętrzny* na stronie 30, USTAWIENIA WIFI).
1. Następnie drukarkę należy podłączyć do Access Pointa wprowadzając odpowiednie SSID i hasło sieci bezprzewodowej (prezentowana jest m.in. lista dostępnych sieci) lub wybierając funkcję POŁĄCZ uruchomić wcześniej zdefiniowane połączenie (patrz rozdział 2.1.1.2.2 *Moduł wewnętrzny* na stronie 30, SIECI WIFI).
2. Skonfigurować sieć bezprzewodową w komputerze, na którym zainstalowany jest program sprzedaży obsługujący drukarkę.
3. Z poziomu programu sprzedaży otworzyć port TCP i adres IP nadany drukarce. Adres nadany drukarce przez serwer DHCP można odczytać z wydruku RAPORTU STANU MODUŁU FISKALNEGO (patrz rozdział 1.4 *Stanu modułu* na stronie 28), korzystając z programu serwisowego lub menu drukarki (patrz rozdział 3 *FUNKCJE KOMUNIKACJI* na stronie 38, STATUS - strona 1).

4. Po prawidłowym otwarciu portu wysyłać sekwencje sterujące protokołem transmisji wybranym wcześniej w drukarce (patrz rozdział 2.1.2 *Ustawienia usług* na stronie 32).

2 Rozpoczęcie pracy na drukarce

Do rozpoczęcia pracy na drukarce konieczne jest podłączenie do komputera, konfiguracja drukarki i programu sprzedaży zainstalowanego na komputerze w celu zapewnienia komunikacji pomiędzy programem i drukarką oraz wykonanie odpowiednich czynności serwisowych:

- 1 Wprowadzenie NIP i nagłówek
 - 2 Zaprogramowanie stawek podatku
 - 3 Fiskalizacja
- Wykonywane przez użytkownika lub serwis

Do prowadzenia ewidencji sprzedaży konieczne jest przeprowadzenie fiskalizacji drukarki – jednokrotnego i niepowtarzalnego uaktywnienia trybu fiskalnego pracy drukarki, z równoczesnym wpisaniem numeru identyfikacji podatkowej podatnika (NIP) do pamięci fiskalnej. Podczas fiskalizacji następuje jednoznaczne i nieodwracalne powiązanie pamięci fiskalnej i pamięci chronionej drukarki.

Przed przystąpieniem do fiskalizacji użytkownik drukarki jest zobowiązany zapewnić jej komunikację z serwerami Ministerstwa Finansów oraz producenta, w celu wymiany wymaganych informacji.

Podczas fiskalizacji zostaje nadany drukarce niepowtarzalny numer ewidencyjny oraz następuje zerowanie wszystkich liczników drukarki i zapis w rejestrze zdarzeń dokładnej daty i czasu fiskalizacji. Proces fiskalizacji, potwierdzony wydrukiem raportu fiskalnego fiskalizacji, dołączanym do Książki kasy rejestrującej, wykonuje wyłącznie uprawniony pracownik autoryzowanego punktu serwisowego, posiadający ważny identyfikator wydany przez producenta drukarki. Ostatnią czynnością w procesie fiskalizacji jest pobranie i zapisanie w pamięci chronionej harmonogramu przekazu danych.

Od tego momentu drukarka pracuje w tzw. **trybie fiskalnym** i zapewnia niezmienny zapis danych o wielkości obrotu i kwotach podatku należnego w pamięci fiskalnej drukarki. Możliwy jest natomiast wielokrotny odczyt tych danych.

Do momentu przeprowadzenia fiskalizacji drukarka pracuje w tzw. **trybie szkoleniowym**, który umożliwia użytkowanie drukarki na potrzeby przeszkolenia użytkowników, przeprowadzenia testów urządzenia, a wszystkie transakcje zarejestrowane na drukarce w tym trybie nie podlegają opodatkowaniu (raporty dobowe nie są zapisywane w pamięci fiskalnej).

3 Obsługa menu drukarki

W menu kasy dostępne są funkcje i opcje umożliwiające m.in. konfigurację drukarki oraz wspomagające pracę kasjera. Menu główne drukarki posiada 5 pozycji, w których zostały zgrupowane odpowiednie funkcje. Opis wszystkich FUNKCJI SERWISOWYCH zamieszczony został w odrębnym dokumencie *Instrukcja serwisowa ELZAB Cube online*, pozostałe funkcje zostały omówione w kolejnych rozdziałach niniejszej instrukcji.



Wejście do menu kasy

Po przejściu drukarki do pracy z menu lokalnym, na wyświetlaczu zostanie wyświetlony pierwszy poziom głównego menu drukarki z podświetloną pierwszą pozycją



WYBÓR POZYCJI Z LISTY

Wyszukanie pozycji

W celu wyszukania i podświetlenia odpowiedniej pozycji, należy poruszać się za pomocą klawiszy przejścia odpowiednio do poprzedniej/następnej pozycji (przewijanie listy)



Wycofanie się z wybranej pozycji



Wybór pozycji

W celu wyboru podświetlonej pozycji należy ją zatwierdzić



Zatwierdzenie pozycji może skutkować:

- wyświetleniem kolejnego podmenu,
- uruchomieniem wybranej funkcji,
- przejściem do edycji wybranego pola w celu wprowadzenia odpowiednich informacji (patrz **WPROWADZANIE WARTOŚCI POLA** na stronie 19),
- włączeniem/wyłączeniem wybranej opcji (patrz **WŁĄCZENIE/WYŁĄCZENIE OPCJI** na stronie 19),

- ustawieniem (patrz **USTAWIENIE POLA WYBORU** niżej).

pola

wyboru

WŁĄCZENIE/WYŁĄCZENIE OPCJI

W przypadku opcji, która może zostać włączona lub wyłączona w drukarce np. włączona opcja **DŹWIĘK KLAWISZY** w ustawieniach dźwięku, należy:

- w celu zmiany bieżącego ustawienia opcji – zatwierdzić podświetloną opcję np. wyłączenie włączonej opcji z przykładu (kolejne zatwierdzenie spowoduje ponowne włączenie opcji)
- przy braku potrzeby zmiany bieżącego ustawienia opcji - przejść odpowiednio do poprzedniej/następnej pozycji lub opuścić dany poziom menu

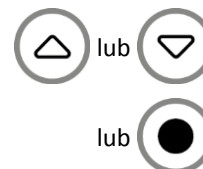
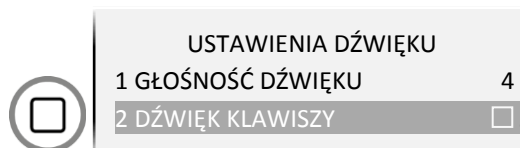
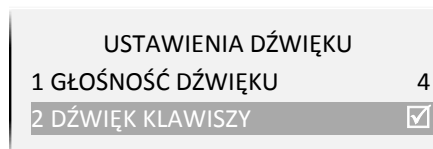

USTAWIENIE POLA WYBORU

W przypadku ustawiania wartości pola wyboru np. **RODZAJU WYGASZACZA** wyświetlacza klienta, należy:

- w celu zmiany bieżącego (podświetlonego) ustawienia pola - wybrać i zatwierdzić inną wartość np. zmiana ustawienia z przykładu BRAK na ZEGAR
- przy braku potrzeby zmiany bieżącego ustawienia pola - opuścić pole bez zapisu

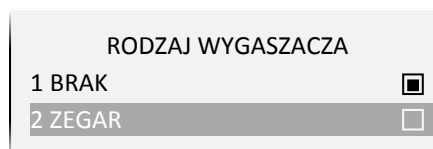

WPROWADZANIE WARTOŚCI POLA

W przypadku pojawienia się na wyświetlaczu żądania wprowadzenia odpowiedniej informacji np. **CZASU PODŚWIETLENIA** wyświetlacza klienta (widoczna jest bieżąca wartość pola np. 00:00:30) należy:



- w celu wprowadzenia zmian wprowadzić całą poprawną wartość z klawiatury np. 00:00:15 (patrz [WPROWADZANIE ZNAKÓW](#) niżej), a następnie ją zatwierdzić
- przy braku potrzeby zmiany bieżącej wartości pola - opuścić pole bez zapisu

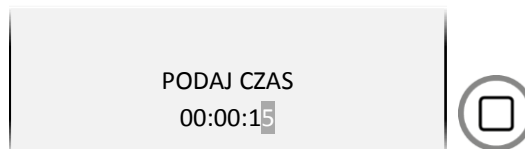

Nie ma możliwości przesunięcia kursora na poprzedni znak w linii np. w celu korekty znaku. W przypadku takiej potrzeby należy opuścić pole bez zapisu i ponownie rozpocząć wprowadzanie całej poprawnej wartości.

Możliwy jest również brak migającego kursora w miejscu wprowadzania danych np. przy ustawianiu *POZIOMU PODŚWIETLENIA* wyświetlacza klienta.

W takim przypadku w celu wprowadzenia zmian należy wykorzystać klawisze odpowiednio zwiększania/zmniejszania wartości liczbowych

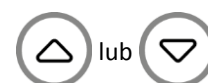

Po ustawieniu odpowiedniej wartości należy dodatkowo ją zatwierdzić



WPROWADZANIE ZNAKÓW

Podczas edycji pola tekstowego/liczbowego, w celu wprowadzenia odpowiedniego znaku na każdej z pozycji pola należy:

- wyszukać znak z ciągu wszystkich dostępnych znaków
 - poprzez wyświetlanie kolejnych znaków z ciągu
 - poprzez wyświetlanie poprzednich znaków z ciągu
- zatwierdzić wyświetlony znak i przejść do wprowadzania znaku na kolejnej pozycji





W przypadku wprowadzania liczb i adresów IP, zakres dostępnych znaków w ciągu został odpowiednio ograniczony.



np. w celu zmiany *CZASU PODŚWIETLENIA* wyświetlacza klienta z domyślnych 30 sek na 15 sek należy wybrać odpowiednio przyciski:

 x4 (zatwierdzenie 4 kolejnych cyfr 0)



 x2,  (wybór i zatwierdzenie cyfry 1)



 x5,  (wybór i zatwierdzenie cyfry 5)



UWAGA: W celu wprowadzenia małych lub dużych liter w polu tekstowym (np. nazwa sieci WiFi, hasło dostępu) należy odszukać je w ciągu kolejnych wyświetlanych znaków:

ABCDEFGHIJKLMNOPQRSTUVWXYZ[\]^_`abcdefghijklmnopqrstuvwxyz

{|}~ćłżĆŚśłóAąĘęŻżÓóŃń !"#%&'()*+,-./0123456789;<=>?@

PRZEWIJANIE INFORMACJI

Przy wyświetlaniu kilkunastosekcyjnej informacji na wyświetlaczu widoczna jest tylko jedna ze stron i nie zawsze wszystkie linie strony są widoczne.

W celu zapoznania się z pełną kilkunastosekcyjną informacją (np. po uruchomieniu pozycji FUNKCJE KOMUNIKACJI > STATUS) należy:

- przejść odpowiednio do poprzedniej/następnej linii informacji (przewijanie linii)
- przejść odpowiednio do poprzedniej/następnej strony informacji (przełączanie stron)



lub



naciśnij i przytrzymaj

lub



naciśnij i przytrzymaj

4 Codzienna obsługa drukarki

Poniżej przedstawione zostały podstawowe czynności w codziennej pracy z drukarką po zakończeniu procesu instalacji i konfiguracji połączeń pomiędzy drukarką i programem sprzedaży obsługującym drukarkę z poziomu komputera.

4.1 Włączanie/Wyłączanie drukarki

WŁĄCZANIE

- ✓ krótkie naciśnięcie przycisku zasilania 
- ✓ podłączenie zasilacza sieciowego do sieci energetycznej

WYŁĄCZANIE





- ✓ naciśnięcie i przytrzymanie przez 2 sekundy przycisku zasilania 
- ✓ samoczynnie po określonym czasie od odłączenia zasilacza sieciowego i spełnieniu dodatkowych warunków (patrz rozdział 2.7 *Autowyciążanie drukarki* na stronie 36)
- ✓ zdalnie z programu komputera

Po włączeniu komputera i programu sprzedaży obsługującego drukarkę możliwa jest bieżąca praca związana z wystawianiem dokumentów sprzedaży.

4.2 Wykonanie fiskalnego raportu dobowego

Po zakończeniu sprzedaży w danym dniu powinien zostać wykonany fiskalny raport dobowy, nie później jednak niż przed dokonaniem pierwszej sprzedaży w dniu następnym. Możliwe jest wykonanie raportu z poziomu programu sprzedaży na komputerze, jak również z poziomu menu drukarki.



W celu wykonania raportu z menu drukarki należy:







1. Zmienić trybu pracy drukarki wchodząc do menu drukarki.
Na wyświetlaczu klienta zostanie wyświetlony pierwszy poziom lokalnego menu drukarki, ze wskazaną (podświetloną) pierwszą pozycją. 
2. Zaakceptować wskazaną pozycję menu
(automatycznie podświetlona została pierwsza pozycja RAPORTY). 
3. Zaakceptować wskazaną pozycję wyświetlonego podmenu
(automatycznie podświetlona została pierwsza pozycja DOBOWY FISKALNY).
Po akceptacji zostanie uruchomiony wydruk raportu. 
4. Po zakończonym wydruku zmienić tryb pracy drukarki opuszczając menu. 

4.3 Wykonanie fiskalnego raportu miesięcznego

Po zakończeniu sprzedaży w danym miesiącu powinien zostać wykonany, zgodnie z przepisami raport fiskalny za ten miesiąc, w terminie do 25 dnia miesiąca następującego po danym miesiącu. Możliwe jest wykonanie raportu z poziomu programu sprzedaży na komputerze, jak również z poziomu menu drukarki. Raport ten można wykonać jako szczegółowy lub łączny. Poniżej przedstawiono sposób wykonania raportu szczegółowego.

W celu wykonania raportu z menu drukarki należy:

1. Zmienić trybu pracy drukarki wchodząc do menu drukarki.
Na wyświetlaczu klienta zostanie wyświetlony pierwszy poziom lokalnego menu drukarki, ze wskazaną (podświetloną) pierwszą pozycją. 
2. Zaakceptować wskazaną pozycję menu
(automatycznie podświetlona została pierwsza pozycja RAPORTY). 
3. Wskazać w wyświetlonym podmenu pozycję OKRESOWE, przesuwając podświetloną linię na odpowiednią pozycję menu.  2x

4. Zaakceptować podświetloną pozycję OKRESOWE. 
5. Zaakceptować wskazaną pozycję podmenu (automatycznie podświetlona została pierwsza pozycja SZCZEGÓŁOWY). 
6. Zaakceptować wskazaną pozycję podmenu (automatycznie podświetlona została pierwsza pozycja MIESIĘCZNY). 
7. Podaj miesiąc i rok, którego raport ma dotyczyć:
 - a. wybór kolejnej cyfry w numerze miesiąca lub roku 
 - b. akceptacja wybranej podświetlonej cyfry 
 lub 
8. Po zakończonym wydruku zmienić tryb pracy drukarki opuszczając menu.  4x

5 Wymiana papieru

Pojawienie się znacznika końca papieru (barwne plamy na papierze) lub sygnalizacja braku papieru (patrz rozdział 3.3.1 *Przyciski i wskaźniki świetlne* na stronie 11) oznacza konieczność wymiany rolki taśmy papierowej na nową.

Poniżej został przedstawiony sposób wymiany rolki papieru w drukarce.

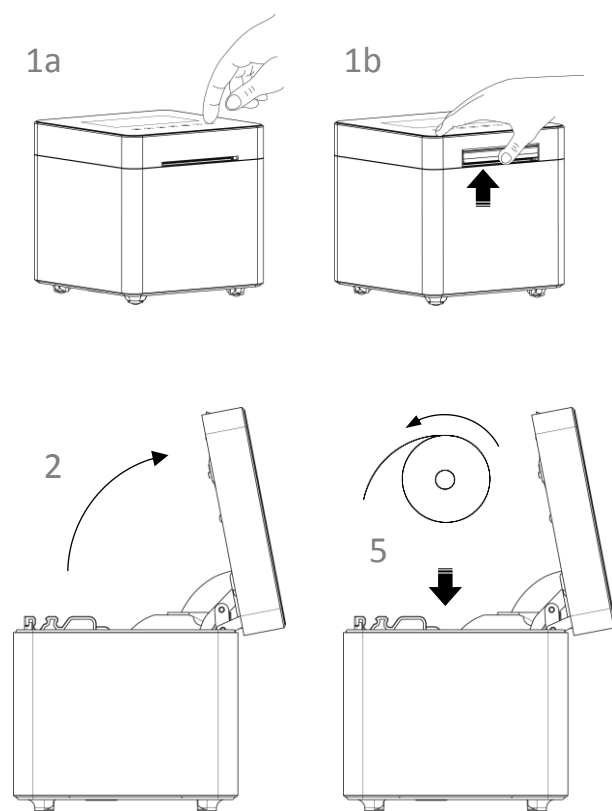

1. a. wersja drukarki z serwomechanizmem - naciśnij przycisk otwierania pokrywy drukarki
b. wersja drukarki z ręcznym otwieraniem pokrywy - pociągnij w górę dźwignię ręcznego otwierania pokrywy
2. Otwórz szeroko pokrywę drukarki
3. Usuń z nowej rolki papieru zewnętrzne fragmenty z nalepkami lub resztkami kleju.
4. Usuń z drukarki pozostałości po poprzedniej rolce papieru.
5. Rozwiń nową rolkę papieru i umieść w drukarce zgodnie z rysunkiem.

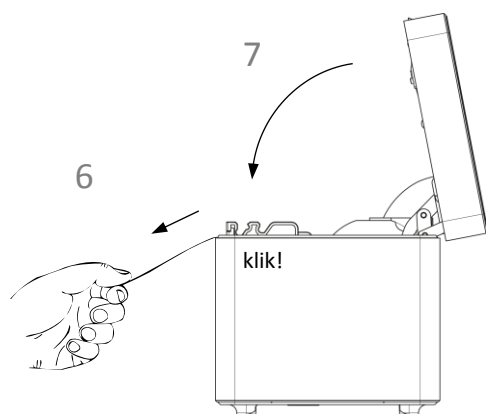

6. Wyprowadź początek papieru na zewnątrz w miejscu szczeliny wyjścia papieru w pokrywie drukarki.
7. Zamknij pokrywę drukarki i zatrzaśnij.

6 Podłączenie opcjonalnych urządzeń

6.1 Podłączenie szuflady kasowej



UWAGA: Przed przystąpieniem do podłączenia szuflady kasowej należy wyłączyć zasilanie w drukarce.

Szuflada kasowa wymaga oddzielnego zakupu. Drukarka posiada możliwość podłączenia szuflady kasowej z przewodem typu RJ-12 (np. z rodziny ELZAB Gamma). Instalacja szuflady ogranicza się do fizycznego podłączenia przewodu szuflady do odpowiedniego złącza w drukarce. Szuflady kasowe z rodziny Gamma produkowane są w różnych kolorach i rozmiarach (szerokość i głębokość) co pozwala na wybranie szuflady stosownie do potrzeb.

Szuflada otwierana jest elektrycznie w chwili, gdy operacje na drukarce wymagają kontaktu z gotówką tj. zakończenie paragonu, początek i koniec zmiany kasjera itp. Stan zamknięcia szuflady Gamma (zamknięta lub otwarta) może być kontrolowany przez komputerowy program sprzedaży co poprawia bezpieczeństwo stanowiska sprzedaży.

6.2 Podłączenie dodatkowego wyświetlacza



UWAGA: Przed przystąpieniem do podłączenia wyświetlacza należy wyłączyć zasilanie w drukarce.

Dodatkowy wyświetlacz wymaga oddzielnego zakupu (patrz rozdział 2 *Dodatkowe wyposażenie i akcesoria* na stronie 44). Podłączenie dodatkowego wyświetlacza umożliwia dowolną konfigurację położenia wyświetlacza oraz lepszą czytelność treści znajdujących się na wyświetlaczu podczas procesu sprzedaży.

Konfiguracja wyświetlacza ogranicza się do fizycznego podłączenia przewodu wyświetlacza do odpowiedniego złącza w drukarce. Można również zmienić domyślne ustawienia wyświetlacza w ustawieniach drukarki m.in. poziom i czas podświetlenia (patrz rozdział 2.5 *Wyświetlacz zewnętrzny* na stronie 36).

Rozdział 3 Menu drukarki

1 RAPORTY

| RAPORTY | |
|-----------------------|---|
| DOBOWY FINANSOWY | |
| FINANSOWY PODATKOWY | |
| OKRESOWE | |
| STANU MODUŁU | |
| ZMIANOWY | → |
| TOWARÓW ZABLOKOWANYCH | |

Do obowiązków użytkownika drukarki fiskalnej należy sporządzanie raportów fiskalnych, które dokumentują wysokość obrotów i kwoty podatku w danym okresie. Raportami fiskalnymi są raporty dobowe i raporty okresowe szczegółowe i łączne (w tym miesięczny) oraz rozliczeniowy. Pozycje drukowane w dokumentach fiskalnych są odgórnie narzucone przez ustawodawcę i mają specjalne oznaczenia fiskalne. Każdy dokument wydrukowany przez kasę inny niż dokument fiskalny, jest wydrukiem нефiskalnym.

Raporty można podzielić na raporty zerujące i niezerujące. Raporty zerujące charakteryzują się tym, że wydrukowanie raportu skutkuje automatycznym zerowaniem wewnętrznych liczników drukarki (fiskalnych lub нефiskalnych), stąd m.in. nie można takiego raportu powtórnie wykonać (np. w przypadku zniszczenia lub zgubienia wydruku). Raporty niezerujące są raportami czytającymi i można je wykonywać wielokrotnie w celu np. podglądu danych.

1.1 Dobowy fiskalny

RAPORTY > DOBOWY FISKALNY

Raport dobowy fiskalny jest podstawowym i najważniejszym raportem fiskalnym. W trakcie jego sporządzania zostaje zapisana do pamięci fiskalnej wysokość obrotu z całego dnia sprzedaży z uwzględnieniem rozdziału kwot podatku na poszczególne stawki VAT. Raport powinien być wykonywany codziennie po zakończeniu sprzedaży w danym dniu, nie później jednak niż przed dokonaniem pierwszej sprzedaży w dniu następnym.

Nie ma wymogów co do ilości raportów dobowych wykonanych jednego dnia, należy jednak pamiętać, że każde urządzenie fiskalne posiada ograniczoną ilość zapisów raportów dobowych (zgodnie z przepisami ilość raportów wynosi minimum 1830).

1.2 Finansowy podatkowy

RAPORTY > FINANSOWY PODATKOWY

Drukuje aktualny stan liczników fiskalnych. Pola drukowane w raporcie są identyczne z polami raportu dobowego fiskalnego z tym że wydrukowanie raportu finansowego nie powoduje wyzerowania tych liczników. Numer raportu finansowego jest zgodny z numerem kolejnego raportu dobowego (tego, w którym bieżące liczniki zostaną uwzględnione).

1.3 Okresowe

RAPORTY > OKRESOWE

Możliwe jest wydrukowanie raportów okresowych: szczegółowych, łącznych oraz raportów zdarzeń. Wszystkie te raporty są raportami fiskalnymi. Wykonanie raportu fiskalnego okresowego lub raportu zdarzeń polega na odczycie danych z pamięci fiskalnej za dany okres i umieszczenia ich na wydruku, zgodnym co do zawartości z raportami dobowymi lub zdarzeniami wykonanymi w okresie objętym tym raportem.



UWAGA: Raporty okresowe szczegółowe, łączne i raporty zdarzeń są dostępne po fiskalizacji drukarki.

Ustalanie wartości danych w raporcie fiskalnym okresowym następuje przez sumowanie poszczególnych pozycji raportów fiskalnych dobowych. Wydruki raportów szczegółowych i łącznych można wydrukować określając zakres raportu w jeden z następujących sposobów:

| | |
|----------------------|---|
| MIESIĘCZNY | - raport obejmujący okres za podany zakończony miesiąc kalendarzowy |
| WEDŁUG DAT | - raport obejmujący okres pomiędzy podanymi datami raportów fiskalnych dobowych |
| WEDŁUG NUMERÓW | - raport obejmujący okres pomiędzy podanymi numerami raportów fiskalnych dobowych |
| ZA MIESIĄC BIEŻĄCY | - od pierwszego dnia bieżącego miesiąca do dnia wykonania raportu |
| ZA MIESIĄC POPRZEDNI | - raport za miesiąc poprzedzający aktualny miesiąc |

1.3.1 Szczegółowe i łączne

RAPORTY > OKRESOWE > SZCZEGÓŁOWY

RAPORTY > OKRESOWE > ŁĄCZNY

1.3.1.1 Miesięczny

RAPORTY > OKRESOWE > SZCZEGÓŁOWY > MIESIĘCZNY

RAPORTY > OKRESOWE > ŁĄCZNY > MIESIĘCZNY

Raport fiskalny za okres miesięczny powinien być wykonywany, zgodnie z przepisami, w terminie do 25 dnia miesiąca następującego po danym miesiącu. Raport miesięczny można wydrukować tylko za zakończony miesiąc kalendarzowy.

Przed wydrukiem raportu wymagane jest wskazanie miesiąca kalendarzowego, za jaki ma być sporządzony raport (format: MIESIĄC.ROK). Raport ten został wyróżniony nagłówkiem: RAPORT FISKALNY MIESIĘCZNY wraz z miesiącem i rokiem, którego dotyczy. W raporcie drukowane są dane z raportów fiskalnych dobowych danego miesiąca, tym samym w celu wydrukowania raportu miesięcznego wymagany jest wydruk co najmniej jednego raportu dobowego w danym miesiącu.

W przypadku braku raportów dobowych w miesiącu np. przy braku sprzedaży w każdym dniu miesiąca i tym samym braku obowiązku wykonywania raportu dobowego, fiskalny raport miesięczny nie zostanie wydrukowany w związku z brakiem danych, co jest zgodne z obowiązującymi przepisami. Wydrukowana natomiast zostanie informacja o braku raportów w okresie.



UWAGA: W celu wydrukowania raportu miesięcznego przy braku sprzedaży w danym miesiącu wymagany jest wydruk co najmniej jednego raportu dobowego nie zawierającego sprzedaży (pozycje sprzedaży będą posiadały wartość 0,00).

1.3.1.2 Według dat

[RAPORTY > OKRESOWE > SZCZEGÓŁOWY > WEDŁUG DAT](#)

[RAPORTY > OKRESOWE > ŁĄCZNY > WEDŁUG DAT](#)

W raporcie drukowane są dane z raportów fiskalnych dobowych ze wskazanego zakresu dat lub w przypadku raportu łącznego podsumowanie.

Przed wydrukiem raportu należy najpierw wpisać datę początkową okresu, za jaki ma być wydrukowany raport, następnie po wyświetleniu odpowiedniego komunikatu należy wpisać datę końcową okresu (format: DZIEŃ.MIESIĄC.ROK).

Po określeniu zakresu dat rozpoczyna się drukowanie raportu.

1.3.1.3 Według numerów

[RAPORTY > OKRESOWE > SZCZEGÓŁOWY > WEDŁUG NUMERÓW](#)

[RAPORTY > OKRESOWE > ŁĄCZNY > WEDŁUG NUMERÓW](#)

W raporcie drukowane są dane z raportów fiskalnych dobowych ze wskazanego zakresu numerów raportów lub w przypadku raportu łącznego podsumowanie. Przed wydrukiem raportu należy najpierw wprowadzić numer początkowy raportu, od którego ma rozpocząć się wydruk, następnie po wyświetleniu odpowiedniego komunikatu należy wprowadzić numer końcowy raportu. Po zatwierdzeniu zakresu numerów rozpoczyna się drukowanie raportu.

1.3.1.4 Za miesiąc bieżący

[RAPORTY > OKRESOWE > SZCZEGÓŁOWY > ZA MIESIĄC BIEŻĄCY](#)

[RAPORTY > OKRESOWE > ŁĄCZNY > ZA MIESIĄC BIEŻĄCY](#)

W raporcie drukowane są dane z raportów fiskalnych dobowych za bieżący miesiąc, tzn. od pierwszego dnia bieżącego miesiąca do dnia wydruku raportu lub w przypadku raportu łącznego - podsumowanie.

1.3.1.5 Za miesiąc poprzedni

[RAPORTY > OKRESOWE > SZCZEGÓŁOWY > ZA MIESIĄC POPRZEDNI](#)

[RAPORTY > OKRESOWE > ŁĄCZNY > ZA MIESIĄC POPRZEDNI](#)

W raporcie drukowane są dane z raportów fiskalnych dobowych za poprzedni miesiąc lub w przypadku raportu łącznego - podsumowanie.

1.3.2 Raporty zdarzeń

RAPORTY > OKRESOWE > RAPORTY ZDARZEŃ

Raporty zawierają informacje o istotnych ze względu na działanie kasy zdarzeniach (zmianach parametrów pracy, blokadach kasy, interwencjach serwisowych).

1.3.2.1 Według dat

RAPORTY > OKRESOWE > RAPORTY ZDARZEŃ > WEDŁUG DAT

Funkcja umożliwia wydruk wybranych zdarzeń objętych raportami dobowymi z wybranego zakresu dat, które należy podać w sposób analogiczny, jak przy szczegółowym raporcie okresowym według dat (patrz rozdział 1.3.1.2 *Według dat* na stronie 27).

Po określeniu zakresu dat należy wybrać grupę raportowanych zdarzeń w wybranym okresie. Dostępne są poniższe grupy zdarzeń:

- ŁĄCZNY - raport obejmujący wszystkie rodzaje zdarzeń w danym okresie
- PROGRAMOWANIE - raport obejmujący zdarzenia związane z programowaniem
np. zmiana waluty, czasu
- AWARYJNE - raport obejmujący zdarzenia dotyczące sytuacji awaryjnych
np. utrata ciągłości numeracji dokumentów
- POZOSTAŁE - raport obejmujący pozostałe zarejestrowane zdarzenia

Po wyborze odpowiedniej grupy zdarzeń rozpoczyna się drukowanie raportu.

1.3.2.2 Według numerów

RAPORTY > OKRESOWE > RAPORTY ZDARZEŃ > WEDŁUG NUMERÓW

Funkcja służy do wydruku wybranych zdarzeń objętych raportami dobowymi z wybranego zakresu numerów raportów. Przed wydrukiem raportu należy najpierw wprowadzić numer początkowy raportu, od którego ma rozpocząć się wydruk, następnie po wyświetleniu odpowiedniego komunikatu należy wprowadzić numer raportu końcowego.

Po określeniu zakresu numerów raportów dobowych należy wybrać grupę raportowanych zdarzeń, analogicznie jak przy wyborze raportów zdarzeń wg dat (patrz rozdział 1.3.2.1 *Według dat* wyżej).

Po wyborze odpowiedniej grupy zdarzeń rozpoczyna się drukowanie raportu.

1.4 Stanu modułu

RAPORTY > STANU MODUŁU

Raport stanu modułu zawiera informacje o stanie pamięci fiskalnej m.in. ilości raportów dobowych, zajętości bazy towarowej i o ustawieniach drukarki.

1.5 Zmianowy

RAPORTY > ZMIANOWY

Dostępne są proste raporty zmianowe ZERUJĄCY i NIEZERUJĄCY, zawierające sumaryczne informacje dotyczące m.in. wartości sprzedaży, ilości wystawionych i anulowanych paragonów, wpłat, wypłat i stanu kasy.

1.6 Towarów zablokowanych

RAPORTY > TOWARÓW ZABLOKOWANYCH

Zawiera informacje o towarach zablokowanych do sprzedaży ze względu na operację zmiany stawki podatkowej na niższą i powrót do stawki wyższej.

2 USTAWIENIA

| USTAWIENIA | |
|-------------------------|-------------------------------------|
| PARAMETRY TRANSMISJI | → |
| SYNCHRONIZACJA ZEGARA | |
| PRZESTAWIENIE ZEGARA | |
| WYŚWIETLACZ KLIENTA | → |
| WYŚWIETLACZ ZEWNĘTRZNY | → |
| USTAWIENIA DŹWIĘKU | → |
| AUTOWYŁĄCZANIE DRUKARKI | → |
| UST. MECHANIZMU DRUK. | → |
| KONTROLA RAP. DOBOWEGO | <input checked="" type="checkbox"/> |
| KONTROLA RAP. MIESIĘCZ. | <input checked="" type="checkbox"/> |
| RAPORT DOBOWY NA PAPIER | <input checked="" type="checkbox"/> |
| M/PLATFORM AKTYWNE | <input checked="" type="checkbox"/> |

2.1 Parametry transmisji

Funkcje umożliwiają konfigurację kasy do współpracy z urządzeniami zewnętrznymi poprzez dostępne interfejsy komunikacyjne (patrz rozdział 3.2 *Złącza zewnętrzne drukarki* na stronie 10). Moduł WiFi/Bluetooth może obsługiwać jednocześnie dwa interfejsy bezprzewodowe: Bluetooth oraz WiFi.

Jakość transmisji radiowej jest zależna od dostępnej infrastruktury sieci i w pewnych przypadkach mogą występować zakłócenia. W przypadku, gdy zakłócenia uniemożliwiają poprawne działanie urządzenia należy podjąć następujące działania:

- zmienić umiejscowienie kasy fiskalnej na stanowisku użytkownika,
- w przypadku połączenia Wi-Fi należy zmienić miejsce instalacji lub parametry transmisji punktu dostępowego - punkt dostępowy powinien znajdować się jak najbliżej kasy fiskalnej, a parametry transmisji (kanał transmisyjny) powinny być dostosowane do parametrów innych sieci bezprzewodowych działających w okolicy.



UWAGA: Fale radiowe promieniowane przez urządzenie mogą zakłócić pracę elektronicznych przyrządów medycznych, w szczególności rozruszników serca, itp.

W przypadku używania jakichkolwiek elektronicznych przyrządów medycznych, skontaktuj się z ich producentem w celu poznania ograniczeń dotyczących korzystania z urządzenia.

2.1.1 Ustawienia sprzętowe

2.1.1.1 RS 232

USTAWIENIA > PARAMETRY TRANSMISJI > USTAWIENIA SPRZĘTOWE > RS 232

Funkcja umożliwia ustawienie parametrów transmisji między komputerem a drukarką tj. wybór szybkości, parzystości, bitu danych i stopu.

Dostępne prędkości:

- 9600 b/s
- 19200 b/s
- 28800 b/s
- 38400 b/s
- 57600 b/s
- 115200 b/s

Domyślna prędkość: 9600 bitów/s.

Ustawienia parametrów należy dokonywać tylko zgodnie z konfiguracją programu sprzedaży, w przeciwnym przypadku drukarka może przestać współpracować z programem.

2.1.1.2 USTAWIENIA SIECIOWE

USTAWIENIA > PARAMETRY TRANSMISJI > USTAWIENIA SPRZĘTOWE > USTAWIENIA SIECIOWE

2.1.1.2.1 Ethernet

BRAMA DOMYŚLNA Włączenie/wyłączenie priorytetu dostępu do internetu przez dany kanał komunikacyjny.

DHCP Włączenie/wyłączenie klienta DHCP.

Parametry dodatkowe przy wyłączonym kliencie DHCP:

ADRES IP Ustawienie adresu IP drukarki.

BRAMA Ustawienie bramy drukarki.

MASKA Ustawienie maski podsieci.

IP DNS Wprowadzenie adresu IP serwera DNS (istotny tylko w przypadku, gdy adres *IP SERWERA* w trybie pracy jako *klient*, podany jest jako nazwa hosta – patrz rozdział 2.1.2 *Ustawienia usług* na stronie 32).

IP DNS ALT. Wprowadzenie alternatywnego adresu IP serwera DNS.

2.1.1.2.2 Moduł wewnętrzny

USTAWIENIA WIFI

Konfiguracja interfejsu WiFi.

WIFI WŁĄCZONE Włączenie opcji powoduje uaktywnienie pracy modułu w trybie WiFi.

OSZCZĘDZANIE ENERGII Opcja umożliwiająca przejście modułu w tryb oszczędzania energii.

| | |
|----------------|--|
| MOC NADAWANIA | Wybór mocy sygnału: <ul style="list-style-type: none">▪ NISKA▪ ŚREDNIA▪ WYSOKA |
| BRAMA DOMYŚLNA | Włączenie/wyłączenie priorytetu dostępu do internetu przez dany kanał komunikacyjny. |
| DHCP | Włączenie/wyłączenie klienta DHCP. |

Parametry dodatkowe przy wyłączonym kliencie DHCP:

| | |
|-------------|---|
| ADRES IP | Ustawienie adresu IP drukarki. |
| BRAMA | Ustawienie bramy drukarki. |
| MASKA | Ustawienie maski podsieci. |
| IP DNS | Wprowadzenie adresu IP serwera DNS (istotny tylko w przypadku, gdy adres <i>IP SERWERA</i> w trybie pracy jako <i>klient</i> , podany jest jako nazwa hosta – patrz rozdział 2.1.2 <i>Ustawienia usług</i> na stronie 32). |
| IP DNS ALT. | Wprowadzenie alternatywnego adresu IP serwera DNS |

SIECI WIFI

Możliwość wyboru sieci WiFi z listy aktualnie dostępnych sieci (LISTA SIECI) lub spośród wcześniej zapamiętanych konfiguracji połączeń (ZAPAMIĘTANE SIECI). Istnieje możliwość zapamiętania w kasie 5 definicji połączeń (wybranie do definiowania pustych pozycji na liście) zawierających parametry:

| | |
|----------------|---|
| SSID | Wprowadzenie identyfikatora sieci bezprzewodowej (max.32 znaki), takiego samego jak w punkcie dostępowym (Access Point). |
| HASŁO DOSTĘPU | Wprowadzenie hasła dostępu do sieci bezprzewodowej (min. 8 znaków, max. 32 znaki). |
| ZABEZPIECZENIE | Wyłączenie lub wybór sposobu zabezpieczenia sieci: <ul style="list-style-type: none">▪ WYŁĄCZONE▪ WPA/WPA2▪ WEP |

Sposób wprowadzania małych lub dużych liter w SSID lub hasła dostępu opisano w rozdziale 3 *Obsługa menu drukarki* na stronie 18, [WPROWADZANIE ZNAKÓW](#).

W przypadku zdefiniowania kilku połączeń WiFi drukarka nawiązuje automatycznie połączenie z dostępną siecią o najmocniejszym sygnale. Przy zaniku sygnału sieci, do której kasa jest podłączona, komunikacja zostaje automatycznie nawiązana z kolejną dostępną siecią o najmocniejszym sygnale. W przypadku osłabienia mocy sygnału podczas trwania danego połączenia, nie jest nawiązywane nowe połączenie.

Dostępna jest funkcja modyfikacji (EDYCJA), usunięcia (USUŃ) oraz wymuszenia połączenia (POŁĄCZ) z wybraną siecią spośród wcześniej zdefiniowanych.



UWAGA: Nie obsługiwane są sieci posiadające w identyfikatorze (SSID) znaki inne niż znaki alfanumeryczne bez polskich liter oraz sieci z nazwami ukrytymi.

2.1.1.3 BLUETOOTH

[USTAWIENIA > PARAMETRY TRANSMISJI > USTAWIENIA SPRZĘTOWE > BLUETOOTH](#)

Konfiguracja interfejsu Bluetooth.

BLUETOOTH WŁĄCZONY Włączenie opcji powoduje uaktywnienie pracy modułu w trybie Bluetooth.

ADRES WŁASNY Wyświetlenie fizycznego adresu modułu Bluetooth znajdującego się w drukarce.

ADRES ZDALNY Wprowadzenie adresu zdalnego.

Jest to dodatkowe zabezpieczenie komunikacji między kasą a urządzeniem zewnętrznym, dodatkowa autoryzacja, która uniemożliwia współpracę kasy z innym urządzeniem poza zdefiniowanym.

Po wybraniu funkcji wyświetli się ekran, który pozwala na wprowadzenie adresu fizycznego urządzenia, z którym chcemy zdefiniować komunikację. Jeżeli adres zdalny pozostanie zerowy, to współpraca kasy z innymi urządzeniami jest możliwa.

PIN Aby sparować ze sobą dwa urządzenia, należy wprowadzić kod PIN. Wprowadzenie kodu PIN umożliwi nawiązanie komunikacji pomiędzy dwoma urządzeniami. Domyślny kod PIN to **1234**.

2.1.2 Ustawienia usług

[USTAWIENIA > PARAMETRY TRANSMISJI > USTAWIENIA USŁUG](#)

Funkcje umożliwiają ustawienie wymaganych parametrów połączeń na dostępnych interfejsach komunikacyjnych m.in. protokołu transmisji, trybu pracy drukarki, numerów portów. Zestaw parametrów różni się w zależności od tego, czy dane połączenie (usługa) dotyczy obsługi protokołu, czy monitoringu.

USŁUGA Wybór odpowiedniej usługi np. usługa PROTOKÓŁ zapewnia komunikację z programem serwisowym/sprzedaży.

| | |
|----------|---|
| PROTOKÓŁ | Dostępne protokoły: <ul style="list-style-type: none">▪ ELZAB▪ STX▪ THERMAL |
|----------|---|

Dodatkowe parametry przy połączeniu sieciowym:

| | |
|-----------------------------|---|
| PORT TCP | Ustawienie portu TCP. W przypadku pracy drukarki w trybie <i>KLIENT</i> - ustawienie portu TCP serwera, do którego łączy się drukarka. W przypadku pracy drukarki w trybie <i>SERWER</i> - ustawienie portu TCP, na którym drukarka oczekuje na połączenie. |
| TRYB PRACY | Wybór trybu pracy drukarki jako: <i>KLIENT</i> - drukarka samoczynnie łączy się do serwera (tworzy połączenie TCP) <i>SERWER</i> - drukarka oczekuje na połączenie TCP, zainicjowane przez zewnętrzny program |
| IP SERWERA (opcjonalnie) | Przy pracy modułu w trybie <i>klient</i> dodatkowe ustawienie adresu IP serwera lub podanie nazwy hosta (np. <i>www.elzab.com.pl</i>), max.32 znaki. W przypadku wprowadzenia nazwy hosta należy również podać adres IP serwera DNS (patrz rozdział 2.1.1.2 <i>USTAWIENIA SIECIOWE</i> na stronie 30). |
| SZYFROWANIE TRANSMISJI | Włączenie opcji powoduje szyfrowanie transmisji. |

Dodatkowe parametry przy monitoringu:

| | |
|-------------------------------|---|
| PREFIKS LINII SUFIKS LINII | Wybór prefiksu/sufiksu z dostępnej listy (BRAK/ CR/ LF/ CR LF) lub ustawienie własnego przez wprowadzenie kodu danego znaku. |
| FILTR | Możliwość wyboru rodzaju wydruków, które będą monitorowane: <ul style="list-style-type: none">▪ WSZYSTKIE WYDRUKI▪ PARAGONY I FAKTURY▪ FORMATKA NIEFISKALNA |
| STRONA KODOWA | Dostępne strony kodowe: <ul style="list-style-type: none">▪ CP852 (LATIN2)▪ CP1250 (WINDOWS)▪ MAZOVIA (CP790) |

2.1.3 Ustawienia protokołów

[2 USTAWIENIA](#) > [1 PARAMETRY TRANSMISJI](#) > [3 USTAWIENIA PROTOKOŁÓW](#)

Konfiguracja dodatkowych ustawień współpracy kasy z programem sprzedaży (wybór strony kodowej, sposobu identyfikacji drukarki itp.)

| | |
|-----------------------------|---|
| TIMEOUT AKTYWNY | Włączenie opcji aktywuje parametr <i>Wartość timeoutu</i> (poniżej), który określa czas oczekiwania na połączenie. |
| WARTOŚĆ TIMEOUTU | Przy włączonej opcji <i>Timeout aktywny</i> (powyżej) możliwe jest określenie wartości timeoutu. Dostępny zakres: 1 – 10 sekund. |
| STRONA KODOWA PROTOKOŁÓW | Wybór strony kodowej w której programy sprzedaży kodują znaki diakrytyczne. Dostępne strony kodowe: <ul style="list-style-type: none"> ▪ CP852 (LATIN2) ▪ CP1250 (WINDOWS) ▪ MAZOVIA (CP790) |
| IDENTYFIKATOR | Wybór sposobu identyfikacji drukarki w protokole ELZAB. Dostępne opcje: <ul style="list-style-type: none"> ▪ MERA+ ▪ MERA ▪ MERA TE |

2.2 Synchronizacja zegara

USTAWIENIA > SYNCHRONIZACJA ZEGARA

Funkcja umożliwia synchronizację ustawień daty i czasu w drukarce z czasem urzędowym obowiązującym z Rzeczypospolitej Polskiej. Synchronizacji można dokonać jedynie po wykonaniu dobowego raportu fiskalnego, a przed rozpoczęciem rejestracji kolejnych sprzedaży, przy zapewnieniu komunikacji kasy ze wskazanym serwerem NTP. Automatyczna synchronizacja następuje po raporcie fiskalnym dobowym. W przypadku braku połączenia odpowiednia informacja pojawi się na wyświetlaczu.

2.3 Przesłanie zegara

USTAWIENIA > PRZESŁANIE ZEGARA

Możliwa jest korekta wskazań zegara przez użytkownika. Dostępny zakres: ± 2 godziny w ciągu doby. Korekty można dokonać tylko po wykonaniu dobowego raportu fiskalnego, a przed rozpoczęciem rejestracji kolejnych sprzedaży. Przed wykonaniem korekty należy upewnić się, czy w drukarce jest założona rolka z papierem, ponieważ ustawienie zegara potwierdzone zostaje odpowiednim wydrukiem.

2.4 Wyświetlacz klienta

USTAWIENIA > WYŚWIETLACZ KLIENTA

Możliwe jest ustawienie parametrów wyświetlacza klienta tj. poziom i czas podświetlenia, oraz rodzaj wygaszacza.

2.4.1 Poziom podświetlenia

USTAWIENIA > WYŚWIETLACZ KLIENTA > POZIOM PODŚWIETLENIA

Możliwa jest zmiana intensywności podświetlenia wyświetlacza klienta w zależności od warunków, w których pracuje drukarka. Dostępny zakres: 0 – 100%, krok: 10%.

2.4.2 Zmniejsz gdy na baterii

USTAWIENIA > WYŚWIETLACZ KLIENTA > ZMNIJSZ GDY NA BATERII

Włączenie opcji zmniejsza podświetlenie wyświetlacza do połowy wartości bazowej, kiedy drukarka pracuje na baterii.

2.4.3 Czas podświetlenia

USTAWIENIA > WYŚWIETLACZ KLIENTA > CZAS PODŚWIETLENIA

Możliwe jest określenie czasu podświetlenia wyświetlacza (format: GODZINY:MINUTY:SEKUNDY). Dostępny zakres: 5 sekund - 10 minut.

2.4.4 Rodzaj wygaszacza

USTAWIENIA > WYŚWIETLACZ KLIENTA > RODZAJ WYGASZACZA

Możliwy jest wybór rodzaju wygaszacza. Dostępne rodzaje wygaszaczy:

- BRAK
- ZEGAR
- TEKSTOWY
- GRAFIKA

W celu przesłania do drukarki m.in. wygaszacza tekstowego i graficznego można wykorzystać program serwisowy *Stampa* zainstalowany i uruchomiony na komputerze podłączonym do drukarki np. przez złącze PC. Przygotowana grafika powinna posiadać odpowiednie parametry: format BMP, rozdzielczość 480x272 pikseli, 256 kolorów. Możliwe jest wyświetlanie (przewijanie) 8 różnych grafik. Wygaszacz tekstowy wyświetla 2x16 znaków.

Programy współpracujące z urządzeniem dostępne są na załączonej do urządzenia płycie CD-ROM i stronie internetowej producenta

<https://www.elzab.com.pl/pl/strefa-dla-klienta/do-pobrania/programy>



2.4.5 Pozycja klienta

USTAWIENIA > WYŚWIETLACZ KLIENTA > POZYCJA KLIENTA

Możliwy jest wybór kierunku wyświetlania informacji na ekranie klienta.

- | | |
|-----------|--|
| POZYCJA 1 | Kierunek zgodny z wyjściem papieru i wyświetlaniem MENU drukarki. |
| POZYCJA 2 | Kierunek przeciwny do wyjścia papieru i wyświetlania MENU drukarki. Pozycja wykorzystywana m.in. przy braku zewnętrznego wyświetlacza klienta. |

2.5 Wyświetlacz zewnętrzny

USTAWIENIA > WYŚWIETLACZ ZEWNĘTRZNY

Ustawienia analogiczne jak w przypadku wyświetlacza klienta (patrz rozdział 2.4 *Wyświetlacz klienta* na stronie 34).

2.6 Ustawienia dźwięku

USTAWIENIA > USTAWIENIA DŹWIĘKU

Możliwe jest ustawienie sygnalizacji dźwiękowej w drukarce.

Dostępne są następujące opcje:

| | |
|-----------------------|---|
| GŁOŚNOŚĆ DŹWIĘKU | Ustawienie głośności dźwięku. Zakres: 0 – 8, gdzie 0 oznacza wyłączenie dźwięku; krok: 1. |
| DŹWIĘK KLAWISZY | Włączenie/wyłączenie sygnalizacji naciśnięcia klawisza. |
| DŹWIĘK BŁĘDÓW | Włączenie/wyłączenie sygnalizacji problemu. |
| DŹWIĘK POTWIERDZENIA | Włączenie/wyłączenie sygnalizacji poprawnie zakończonej operacji. |
| DŹWIĘK SŁABEJ BATERII | Włączenie/wyłączenie sygnalizacji niskiego poziomu naładowania baterii. |

2.7 Autowylączenie drukarki

USTAWIENIA > AUTOWYŁĄCZANIE DRUKARKI

Możliwe jest ustawienie czasu (format: GODZINY:MINUTY:SEKUNDY), po którym drukarka automatycznie wyłączy się. Warunkiem jest brak transmisji danych z komputera i brak aktywności klawiatury lokalnej drukarki.

Do wyboru są następujące ustawienia:

| | |
|----------------------|--|
| CZAS NA BATERII | Ustawienie czasu pracy drukarki na baterii. Zakres: 15 sekund – 1 godzina. Domyślne ustawienie czasu pracy: 30 min. |
| CZAS NA ZASILANIU | Ustawienie czasu pracy drukarki z zasilaczem sieciowym. Zakres: 15 sekund – 1 godzina. Domyślne ustawienie czasu pracy: 30 min. |
| AKTYWUJ NA ZASILANIU | Włączenie opcji autowylączenia przy pracy drukarki z zasilaczem sieciowym. Domyślnie opcja jest wyłączona. |

2.8 Ustawienia mechanizmu drukującego

USTAWIENIA > UST. MECHANIZMU DRUK.

Możliwe jest ustawienie pracy obcinacza papieru oraz stopnia zaczernienia wydruków.

OBCINACZ

Ustawienie sposobu obcinania papieru podczas wydruku dokumentów na drukarce. Możliwy wybór:

- BRAK OBCINANIA
- CZĘŚCIOWE OBCIĘCIE
- PEŁNE OBCIĘCIE

STOPIEŃ ZACZERNIENIA

Ustawienie stopnia zaczernienia wydruków.

Możliwy wybór:

- WYDRUK JAŚNIEJSZY
- WYDRUK NORMALNY
- WYDRUK CIEMNIEJSZY

TRYB WYDRUKU

Ustawienie szerokości wydruku i ilości znaków w linii (wymagane wykonanie raportu dobowego)

Możliwy wybór:

- 3" \ 48 ZNAKÓW
- 3" \ 64 ZNAKI

2.9 Kontrola raportu dobowego

USTAWIENIA > KONTROLA RAP. DOBOWEGO

Włączenie opcji powoduje wyświetlanie komunikatu przypominającego o konieczności wykonania zaległego raportu dobowego.

Komunikat informacyjny - jest wyświetlany w kolejnych dwóch dobach po dniu sprzedaży, który nie został zakończony raportem dobowym, po każdorazowym włączeniu drukarki oraz przy zmianie daty. Komunikat ma jedynie charakter przypomnienia i nie blokuje sprzedaży na drukarce.

Komunikat blokujący – jest wyświetlany po 48 godzinach od wystawienia pierwszego paragonu zaległego raportu dobowego (niezależnie od ustawienia opcji). W celu prowadzenia dalszej sprzedaży należy wykonać zaległy raport dobowy. Opcja jest domyślnie włączona.

2.10 Kontrola raportu miesięcznego

USTAWIENIA > KONTROLA RAP. MIESIĘCZ.

Włączenie opcji powoduje wyświetlanie komunikatu przypominającego o konieczności wykonania raportu miesięcznego za poprzedni miesiąc. Komunikat wyświetlany jest po każdorazowym włączeniu drukarki. Wraz z komunikatem wyświetlana jest propozycja natychmiastowego wykonania zaległego raportu, która może zostać zaakceptowana przez kasjera lub anulowana.

Potwierdzenie skutkuje natychmiastowym wykonaniem raportu łącznego miesięcznego. W przypadku potrzeby wykonania raportu szczegółowego miesięcznego należy tą operację wykonać ręcznie z menu kasy lub programu.

Opcja jest domyślnie włączona.

2.11 Raport dobowy na papier

USTAWIENIA > RAPORT DOBOWY NA PAPIER

Włączenie opcji powoduje w przypadku wywołania funkcji wykonania raportu dobowego fiskalnego, oprócz zapisu raportu do pamięci fiskalnej również jego wydruk w formie papierowej. W celu zmniejszenia zużycia papieru opcję należy wyłączyć.

Opcja jest domyślnie włączona.

2.12 M/platform aktywne

USTAWIENIA > M/PLATFORM AKTYWNE

Włączenie opcji powoduje umożliwienie obsługi dodatkowych usług dostarczanych platformą komunikacyjną M/platform. Dokładne informacje o zakresie i sposobie świadczenia usług znajdują się na stronach <https://mplatform.com.pl>.

3 FUNKCJE KOMUNIKACJI

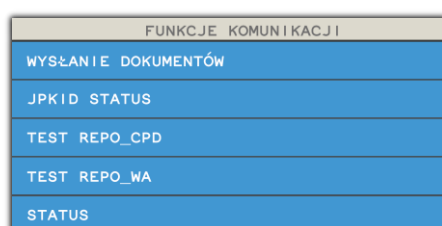

Funkcje umożliwiają m.in. sprawdzenie parametrów interfejsów komunikacyjnych oraz ustawień i stanu komunikacji drukarki z wymaganymi serwerami Centralnego Repozytorium, serwerem NTP i serwerem producenta. Niektóre z funkcji wymagają trybu fiskalnego kasy.

| | |
|-------------------------------|--|
| WYSŁANIE DOKUMENTÓW | Funkcja umożliwia jednorazowe przesłanie danych z drukarki do repozytorium, niezależnie od wymiany danych zgodnie z harmonogramem. |
| JPKID STATUS | Sprawdzenie poprawności ostatniego przesłania danych z drukarki do Centralnego Repozytorium (informacja o ostatnim numerze tzw. JPKID dokumentu zapisanego w pamięci chronionej drukarki i dokumentu wysłanego do repozytorium). |
| TEST REPO_CPD TEST REPO_WA | Możliwość sprawdzenia poprawności komunikacji kasy z odpowiednimi serwerami Repozytorium. |

STATUS

Możliwość sprawdzenia:

- STRONA 1 - ustawień sieciowych,
- STRONA 2 - parametrów interfejsów komunikacyjnych (konfiguracja, adresy, siła sygnału),
- STRONA 3 - ustawień adresów serwerów,
- STRONA 4,5,6,7 - połączeń i harmonogramów,
- STRONA 8 – np. ważności certyfikatów

W celu przemieszczenia się pomiędzy poprzednią/następną linią informacji na jednej stronie (przewijanie linii), należy nacisnąć odpowiednio klawisze

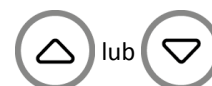

W celu przemieszczenia się pomiędzy poprzednią/następną stroną informacji (przełączanie stron), należy nacisnąć i przytrzymać odpowiednio klawisze



naciśnij i przytrzymaj

lub



naciśnij i przytrzymaj

4 FUNKCJE SERWISOWE

Dostęp do opisanej poniżej funkcji tej grupy może być użyteczny dla kasjera, a pozostałe funkcje tego menu przeznaczone są dla autoryzowanego serwisanta i zostały opisane w odrębnym dokumencie *Instrukcja serwisowa ELZAB Cube online*.

W przypadku wywołaniu funkcji serwisowej bez uprawnień serwisowych na wyświetlaczu pojawi się odpowiedni komunikat.

4.1 Testy podzespołów

FUNKCJE SERWISOWE > TESTY PODZESPOŁÓW

Zbiór dostępnych funkcji umożliwia operatorowi sprawdzenie poprawności działania odpowiednich podzespołów drukarki m.in. możliwy jest do wykonania test:

- WYŚWIETLACZA KLIENTA
- WYŚWIETLACZA ZEWNĘTRZNEGO
- TESTU DRUKARKI
- SZUFLADY
- PAMIĘCI FISKALNEJ

Po wywołaniu danej funkcji realizowany będzie test wybranego podzespołu kasy. W przypadku potrzeby wykonania podczas testu dodatkowych operacji odpowiednie informacje pojawią się na wyświetlaczu.

Test szuflady i wyświetlacza zewnętrznego wymaga przed wykonaniem testu podłączenia do drukarki odpowiednich urządzeń dodatkowych, z którymi działanie drukarki będzie następnie testowane.

4.2 Następnny przegląd

FUNKCJE SERWISOWE > NASTĘPNY PRZEGLĄD

Funkcja ta umożliwi kasjerowi sprawdzenie (POKAŻ), a serwisantowi ustawienie (USTAW), daty następnego przeglądu drukarki oraz dodatkowego komunikatu np. numeru kontaktowego. Po wywołaniu funkcji, po wcześniejszym wprowadzeniu informacji przez serwisanta, na wyświetlaczu pojawi się odpowiednia informacja.

Komunikat przypominający o konieczności przeprowadzenia przeglądu będzie pojawiać się na wyświetlaczu na 14 dni przed wprowadzoną datą po każdym uruchomieniu kasy oraz dodatkowo zostanie wydrukowany przed każdym raportem dobowym m.in. jeżeli ustawiono datę 08.10.2018r (format: DD.MM.20RR) to kasa zacznie przypominać o przeglądzie od 24.09.2019r.

W przypadku wywołania funkcji (POKAŻ) przy braku wprowadzenia daty następnego przeglądu przez serwisanta, na wyświetlaczu pojawi się odpowiedni komunikat, a kasa nie będzie sygnalizowała konieczności przeprowadzenia przeglądu.

4.3 Kod odblokowania

FUNKCJE SERWISOWE > KOD ODBLOKOWANIA

Funkcja ta służy do wprowadzenia:

- kodu odblokowującego funkcjonalność sprzedaży na drukarce

Funkcja umożliwia w przypadku sprzedaży ograniczonej czasowo, wprowadzenie kodu zmieniającego czas działania blokady lub odblokowującego bezterminowo sprzedaż na kasie. W przypadku sprzedaży ograniczonej czasowo po każdym włączeniu, kasa sygnalizuje zbliżający się termin blokady na 14 dni przed jej upływem, dodatkowo informacja o terminie blokady drukowana jest się na RAPORCIE STANU MODUŁU.

Informacja o wprowadzeniu kodu potwierdzona jest wydrukiem.

5 KOPIA ELEKTRONICZNA

5.1 Wydruk danych

KOPIA ELEKTRONICZNA > WYDRUK DANYCH

Funkcja umożliwia wydruk na drukarce danych z wydruków zapisanych w pamięci chronionej drukarki np. w celach kontrolnych.

Wydruk został wyróżniony nagłówkiem: WYDRUK DANYCH ZAPISANYCH W PAMIĘCI CHRONIONEJ oraz stopką KONIEC WYDRUKU DANYCH ZAPISANYCH W PAMIĘCI CHRONIONEJ oraz zawiera informacje o dacie wykonania wydruku i kryteriach wyszukiwania dokumentów, których dotyczy.



UWAGA: Funkcja drukowania danych z wydruków jest dostępna tylko po fiskalizacji drukarki.

Raporty fiskalne okresowe nie posiadają numeru dokumentu i nie są zapisywane do pamięci chronionej, stąd nie jest możliwy wydruk ich danych.

Możliwy jest również dostęp do danych z wydruków zapisanych w pamięci chronionej za pomocą odpowiedniego programu zainstalowanego i uruchomionego na komputerze (np. AS, ELZAB_OR).

Programy dostępne są na załączonej do kasy płycie CD-ROM i stronie internetowej producenta kasy.

<https://www.elzab.com.pl/pl/strefa-dla-klienta/do-pobrania/programy>



5.1.1 Według dat

KOPIA ELEKTRONICZNA > WYDRUK DANYCH > WEDŁUG DAT

Funkcja umożliwia wydruk danych z wydruków objętych raportami dobowymi z wybranego zakresu dat, które należy podać w sposób analogiczny, jak przy szczegółowym raporcie okresowym według dat (patrz rozdział 1.3.1.2 *Według dat* na stronie 27).

Po określeniu zakresu raportów dobowych należy dokonać wyboru odpowiedniego typu wydruków, z których dane będą drukowane.

Dostępne są następujące typy wydruków:

| | |
|--------------------|---|
| WSZYSTKIE | Wydruk kopii wszystkich paragonów i innych wydruków należących do danej doby oraz raportu dobowego. |
| RAPORTY DOBOWE | Wydruk kopii raportu dobowego z wybranego zakresu |
| NIEFISKALNE | Wydruk kopii wszystkich dokumentów niefiskalnych z wybranego zakresu |
| FISKALNE | Wydruk kopii wszystkich dokumentów fiskalnych z wybranego zakresu |
| PARAGONY ANULOWANE | Wydruk kopii wszystkich anulowanych paragonów z wybranego zakresu |
| FAKTURY ANULOWANE | Wydruk kopii wszystkich anulowanych faktur z wybranego zakresu |
| PARAGONY WG NR | Wydruk kopii wskazanych paragonów z wybranego zakresu |
| WYDRUKI WG NR | Wydruk kopii wszystkich dokumentów z wybranego zakresu |
| FAKTURY WG NR | Wydruk kopii wskazanych faktur z wybranego zakresu |

Po wyborze i zatwierdzeniu odpowiedniego typu wydruków rozpoczyna się wydruk danych. Paragony są numerowane w obrębie jednego raportu dobowego, stąd zawsze pierwszy paragon na kolejnym raporcie dobowym ma numer jeden.

5.1.2 Według numerów

KOPIA ELEKTRONICZNA > WYDRUK DANYCH > WEDŁUG NUMERÓW

Funkcja umożliwia wydruk danych z wydruków objętych raportami dobowymi z wybranego zakresu numerów raportów. Przed wydrukiem raportu należy najpierw wprowadzić numer początkowy raportu, od którego ma rozpocząć się wydruk, następnie po wyświetleniu odpowiedniego komunikatu należy wprowadzić numer raportu końcowego. Domyślnie drukarka proponuje numer raportu, do którego zaliczona zostanie aktualna sprzedaż.

Po określeniu zakresu raportów dobowych należy dokonać wyboru typu wydruków, z których dane będą drukowane - analogicznie jak przy wyborze wydruku danych wg dat (patrz rozdział 5.1.1 *Według dat* na stronie 41).

Po wyborze i zatwierdzeniu odpowiedniego typu wydruków rozpoczyna się wydruk danych.

5.1.3 Ostatni paragon

KOPIA ELEKTRONICZNA > WYDRUK DANYCH > OSTATNI PARAGON

Funkcja umożliwia wydruk danych z wydruku ostatniego paragonu wystawionego na drukarce.

5.1.4 Ostatnia faktura

KOPIA ELEKTRONICZNA > WYDRUK DANYCH > OSTATNIA FAKTURA

Funkcja umożliwia wydruk danych z wydruku ostatniej faktury wystawionej na drukarce.

Rozdział 4 Specyfikacja techniczna

W urządzeniu wykorzystano system operacyjny FreeRTOS (www.freertos.org).

1 Parametry drukarki

1.1 Parametry techniczne

| | | |
|--------------------------------------|---|---|
| Kolor obudowy | Srebrny | |
| Wymiary, masa | Głębokość | 160 mm |
| | Szerokość | 160 mm |
| | wysokość obudowy | 160 mm |
| | masa (bez papieru i zasilacza) | 2,85 kg |
| Termiczny mechanizm drukujący | heavy duty, z obcinaczem papieru | SII CAPM 347* |
| | tryb pracy | znakowy |
| | format (mechanizm 3") | 64/32 lub 48/24 kolumn |
| | maksymalna szybkość wydruku | do 300 mm/sekundę |
| Wyświetlacz klienta | kolorowy TFT 4,3" (480x272 pikseli) | tekst i grafika |
| Złącza interfejsów | złącze komputera (wirtualny port szeregowy) | USB-B |
| | złącze dodatkowego wyświetlacza | RJ-12 |
| | złącze komputera PC | RS-232 (RJ-45) |
| | złącze komputera (LAN) | Ethernet |
| | złącze szuflady kasowej | RJ-12 |
| | wbudowany moduł WiFi/Bluetooth (wewnętrzny) | komunikacja bezprowadowa WiFi/Bluetooth |
| | złącze USB | USB-A |
| Bezpieczeństwo | drukarka wykonana jest w III klasie zabezpieczenia przeciwporażeniowego wg PN-EN 60950-1:2007. | |
| | zasilacz do drukarki wykonany jest w I klasie zabezpieczenia przeciwporażeniowego wg PN-EN 60950-1:2007. | |

1.2 Parametry funkcjonalne

| | |
|--------------------------|---|
| Pojemność bazy towarowej | 500.000 towarów |
| Nazwa towaru | minimum: 1 znak, maksimum: 64 znaki |
| Nagłówek | graficzny + 6 linii nazwy użytka. (42 znaki każda) + linia ulicy (70 znaków ulicy + 15 znaków numeru + 15 znaków lokalu) + linia miejscowości (6 znaków kod poczt. + 70 znaków miejscowość) + linia poczty (70 znaków) + linia NIP |
| Stopka | graficzny + 6 linii (42 znaki każda) |
| Opis towaru | 3 linie x 35 znaków |

* znak handlowy Seiko Instruments Inc.

2 Dodatkowe wyposażenie i akcesoria*

Do jednoznacznej identyfikacji akcesorium służy tzw. numer rysunku, którego początkowe znaki tzw. kod są wystarczające do identyfikacji jego typu. Pozostała część numeru służy do dokładnego oznaczenia odmiany lub koloru i nie jest podawana w instrukcji.

| Produkt | Kod produktu |
|--|-----------------------------------|
| Szuflada kasowa ELZAB Gamma z kablem typu RJ12 http://www.elzab.com.pl/pl/szuflady/szuflady-kasowe | kod: A22, B22 kod: SK01 |
| Przejściówka PC RS/UTP (podłączenie drukarki do komputera z gniazdem DSub9) | kod: A34 |
| Dodatkowy zewnętrzny wyświetlacz graficzny | kod: WS2000001004 |
| Papier termiczny marki ELZAB | szer.79 mm, 80 m, indeks: 2002739 |

3 Parametry papieru

| | |
|--------------------------------------|--------------------------------|
| Papier do drukarki termicznej | zalecany papier marki ELZAB |
| postać | rolka taśmy papierowej ciągłej |
| szerokość taśmy | 79,5 ^{+0,5} / -0,5 mm |
| maksymalna długość taśmy | 80 m |
| maksymalna średnica rolki | 80 mm |



UWAGA: Stosowanie papieru niskiej jakości lub zawilgoconego może powodować blokowanie się drukarki. Szczególnie wrażliwe na jakość stosowanego papieru są czujnik końca papieru i obcinacz.

Nie należy stosować papieru, w którym koniec rolki przyklejony jest do szpulki. Niektóre nadruki na tylnej stronie papieru, mogą zakłócić wykrycie obecności papieru w drukarce. Stosowanie papieru termicznego dostarczonego nie przez autoryzowanych dealerów ELZAB i nie firmowanego przez ELZAB powoduje utratę gwarancji na mechanizm termiczny.

4 Warunki pracy, przechowywania i transportu



UWAGA: Nie należy instalować kasy w miejscach nadmiernie nasłonecznionych oraz w miejscach, gdzie występuje kondensacja pary wodnej lub znaczna agresywność korozyjna środowiska. Należy unikać miejsc narażonych na znaczne wahania temperatury, duże zapylenie, wibracje i uderzenia.

Warunki klimatyczne pracy

| | |
|------------------------------|------------|
| Temperatura | 5°C ÷ 40°C |
| Wilgotność (bez kondensacji) | 40% - 80% |

Warunki klimatyczne przechowania

| | |
|---------------------|------------|
| Temperatura | 5°C ÷ 40°C |
| Wilgotność względna | < 85% |

* pełny asortyment dostępny na stronach producenta drukarki www.elzab.com.pl



UWAGA: W przypadku dłuższego przechowywania drukarki lub traktowania jej jako tzw. „drukarki rezerwowej” w celu zapewnienia poprawnego działania akumulatorów należy postępować zgodnie z instrukcjami w rozdziale 5.2 Akumulator na stronie 46.

Transport

Transport może odbywać się dowolnymi środkami przewozowymi (samochody, wagony kolejowe) w warunkach eliminujących bezpośrednio oddziaływanie czynników atmosferycznych. Warunki transportu morskiego i powietrznego wymagają specjalnych uzgodnień.

Gwarancja

Szczegółowe warunki gwarancji umieszczone są w Księżce Kasy Rejestrującej dołączanej do urządzenia. **Producent nie ponosi odpowiedzialności za jakąkolwiek utratę danych lub zysków, ani za żadne inne szkody powstałe w wyniku użytkowania niniejszego urządzenia.**

5 Zasilanie

5.1 Zasilacz sieciowy

Drukarka przy pracy powinna być zasilana z zewnętrznego zasilacza sieciowego (w osobnej obudowie) dostarczanego wraz z kasą. Zasilacz sieciowy nie posiada wyłącznika. Wyłączenie zasilacza realizowane może być przez wyłączenie napięcia w gniazdku sieciowym wyłącznikiem dwubiegunowym. Stosowanie wyłącznika jednobiegunowego może powodować samoczynne włączanie drukarki.

Zaleca się stosowanie przedłużacza wielogniazdowego z dwubiegunowym wyłącznikiem, do której podłączony powinien być zasilacz sieciowy drukarki i komputer współpracujący z drukarką.

Gniazda zasilające komputer i drukarkę muszą być wyposażone w bolec uziemiający.

Wymagania dla sieciowego zasilania elektrycznego

| | |
|---------------------|-------------|
| Napięcie znamionowe | 220V – 230V |
| Częstotliwość | 47 - 63 Hz |

Parametry zasilacza

| | |
|-------------------------------|----------|
| Napięcie wyjściowe | 24V/2,5A |
| Napięcie wejściowe | 230V |
| Częstotliwość | 50 Hz |
| Pobór mocy podczas drukowania | max 60W |



UWAGA: Do zasilania drukarki należy stosować wyłącznie zasilacz dostarczony przez producenta.

5.2 Akumulator

Drukarka posiada akumulator wewnętrzny podtrzymujący zasilanie drukarki w przypadku braku zewnętrznego zasilania. W przypadku zaniku zewnętrznego zasilania drukarka samoczynnie przechodzi na zasilanie z akumulatora.



UWAGA: Wszystkie baterie akumulatorowe przeznaczone do wielokrotnego ładowania są częściami eksploatacyjnymi (zużywającymi się) i mają ograniczoną żywotność, która zależy od sposobu i warunków użytkowania urządzenia oraz jego konfiguracji. Naturalnym zjawiskiem jest utrata pojemności i wydajności akumulatorów w czasie (chemiczne „starzenie się”), wskutek czego ostatecznie konieczna jest ich wymiana.

Gwarancja poprawnej pracy akumulatorów obejmuje okres 3 miesięcy. Po tym okresie producent zapewnia serwisowanie akumulatorów zgodnie z cennikiem usług serwisowych.

Jeżeli akumulator wewnętrzny drukarki jest bliski rozładowania i odpowiednia opcja w ustawieniach jest włączona (patrz rozdział 2.6 *Ustawienia dźwięku* na stronie 36), co 15 sekund włączany jest sygnał akustyczny. **Należy wówczas niezwłocznie drukarkę podłączyć do sieci energetycznej w celu naładowania akumulatora.**



UWAGA: Akumulator nie powinien pozostawać nienaładowany - może to spowodować szybką utratę pojemności akumulatora.

Należy unikać ładowania i pozostawiania urządzenia w środowisku o wysokiej temperaturze, miejscach nadmiernie nasłonecznionych itp.

Akumulator jest ładowany, gdy drukarka jest podłączona do zewnętrznego zasilania, niezależnie czy jest włączona (pracuje) czy wyłączona. Sposób zasilania drukarki sygnalizowany jest odpowiednim wskaźnikiem świetlnym znajdującym się na klawiaturze drukarki (patrz rozdział 3.3.1 *Przyciski i wskaźniki świetlne* na stronie 11).



UWAGA: Akumulator nie powinien być wykorzystywany do stałej pracy (powtarzające się cykle pracy przy zasilaniu z akumulatora i w okresie jego ładowania), a jedynie do pracy awaryjnej przy zaniku napięcia w sieci energetycznej.

Parametry akumulatora

| | |
|---|--|
| Napięcie znamionowe/pojemność | żelowy 2x 6 V/1,2 Ah |
| Szacunkowy czas pracy bez doładowania* | ok. 2 godz. (wydruk paragonu z 3 pozycjami/min.) |
| Szacunkowy czas ładowania akumulatora po rozładowaniu | ok. 8 godz. |



UWAGA: Praca w niskich temperaturach zmniejsza wydajność akumulatora i skraca czas pracy pomiędzy jego doładowaniami.

Czas pracy na zasilaniu z akumulatora zależy od konfiguracji i intensywności użytkowania drukarki.

* Szacunkowy czas pracy dla nowego akumulatora (domyślne ustawienia drukarki, temperatura pokojowa)

Drukarka posiada mechanizm oszczędzania energii zgromadzonej w akumulatorze. Tryb oszczędzania energii jest włączany automatycznie przy braku zasilania z sieci energetycznej, drukarka sygnalizuje to krótkim sygnałem dźwiękowym. W trybie oszczędzania energii wyświetlacz klienta może być podświetlany z niższym poziomem jasności niż przy zasilaniu sieciowym (zalecane włączenie opcji w ustawieniach wyświetlacza – patrz rozdział 2.4.2 *Zmniejsz gdy na baterii* na stronie 35), ponadto następuje wygaszenie podświetlenia wyświetlacza klienta po upływie określonego czasu (patrz rozdział 2.4 *Wyświetlacz klienta* na stronie 34). W przypadku wyświetlacza zewnętrznego ustawienia są analogiczne.

Jeżeli drukarka pozostaje w stanie bezczynności, to następuje jej automatyczne wyłączenie po upływie czasu określonego w ustawieniach drukarki (patrz rozdział 2.7 *Autowylączenie drukarki* na stronie 36).



UWAGA: Zaniedbanie okresowych czynności wymaganych do poprawnego działania akumulatorów, jak również niestosowanie zaleceń producenta, o których mowa m.in. w niniejszym rozdziale, może doprowadzić do uszkodzenia akumulatora z winy użytkownika, co wiąże się z utratą praw jego bezpłatnego serwisowania i poniesieniem kosztów zgodnie z cennikiem usług serwisowych.

6 Obowiązki użytkownika

6.1 Centralne Repozytorium Kas

Użytkownik ma obowiązek zapewnić połączenie umożliwiające przesyłanie danych pomiędzy drukarką, a Centralnym Repozytorium Kas (automatyczne lub na żądanie) za pośrednictwem sieci telekomunikacyjnej (sieć Ethernet/WiFi z dostępem do internetu).

Przy zapewnieniu połączenia drukarki z serwerami repozytorium, drukarka automatycznie przesyła dane do Centralnego Repozytorium Kas zgodnie z harmonogramem przekazu danych, który jest zdalnie konfigurowany w ustawieniach drukarki.

W przypadku braku automatycznego przekazania danych drukarka:

- umożliwia dalszą rejestrację sprzedaży, sygnalizując błąd przekazania danych odpowiednim wskaźnikiem świetlnym (patrz rozdział 3.3.1 *Przyciski i wskaźniki świetlne* na stronie 11);
- podejmuje automatyczne próby kolejnego przekazu danych zgodnie z harmonogramem.

W przypadku, gdy z przyczyn niezależnych od użytkownika nie jest możliwe zapewnienie połączenia w celu przesłania danych, jest on zobowiązany zapewnić połączenie niezwłocznie po ustaniu tych przyczyn lub w przypadku przyczyn trwałych zapewnić połączenie w ustalonych odstępach czasowych (w uzgodnieniu z naczelnikiem właściwego urzędu skarbowego) np. zmieniając położenie drukarki.

Użytkownik ma również możliwość jednorazowego przesłania danych drukarki do repozytorium (np. na żądanie), po wcześniejszym zapewnieniu połączenia z serwerami repozytorium (patrz rozdział 3 *FUNKCJE KOMUNIKACJI* na stronie 38, funkcja *WYSŁANIE DOKUMENTÓW*).

Drukarka sprawdza dostępność nowej wersji programu pracy drukarki i w przypadku wymaganej aktualizacji odpowiedni komunikat pojawi się na wyświetlaczu kasjera (przy zapewnieniu połączenia drukarki z serwerem producenta, umożliwiającego przesyłanie danych). Aktualizacja programu jest pobierana przez drukarkę ze źródła aktualizacji zaprogramowanego przez producenta, następnie weryfikowana i instalowana z sygnalizacją postępu instalacji.

6.2 Książka kasy rejestrującej

Użytkownik zobowiązany jest do prowadzenia i przechowywania Książki kasy rejestrującej danego urzędu (przez cały okres jego eksploatacji) oraz udostępniania jej na żądanie właściwych organów, w tym serwisowi kas, w celu dokonania odpowiednich wpisów.

Książkę kasy rejestrującej należy przechowywać w miejscu użytkowania drukarki.

W przypadku utraty lub zniszczenia książki użytkownik zobowiązany jest do niezwłocznego powiadomienia o tym naczelnika właściwego urzędu skarbowego oraz wystąpienia do podmiotu prowadzącego serwis główny o wydanie jej duplikatu.

6.3 Konserwacja, przeglądy okresowe



UWAGA: *Wszelkie zabiegi konserwacyjne należy przeprowadzać przy drukarce wyłączonej.*

Drukarka w trakcie eksploatacji wymaga okresowego czyszczenia, przeglądu i konserwacji.

Wszystkie zewnętrzne elementy obudowy drukarki wykonane są z tworzywa sztucznego i wymagają okresowego czyszczenia, które najlepiej wykonać specjalnym środkiem antystatycznym do mycia sprzętu komputerowego (sposób użycia wg zaleceń producenta środka). Można także użyć miękkiej szmatki, zwilżonej lekko wodą z dodatkiem delikatnych płynnych środków czyszczących. Prawidłowa konserwacja mechanizmu drukującego oraz toru prowadzenia papieru jest niezbędna do zapewnienia niezawodnej pracy drukarki.

Do czynności konserwacyjnych, będących obowiązkiem użytkownika, należy przegląd i czyszczenie mechanizmu drukującego z drobnych pozostałości papieru. Czynności należy wykonać po każdym zużytych 20 rolkach papieru. Usunięcie zanieczyszczeń i pyłu papierowego najłatwiej wykonać przy pomocy pędzelka i sprężonego powietrza (można użyć gumowej gruszki lub sprężonego powietrza).

Nie używać do czyszczenia ostrych narzędzi. Prawidłowość wyczyszczenia mechanizmu drukarki można ocenić po jakości wydruku (czytelności) jak również po płynnym wysuwaniu się papieru podczas wydruku (bez zacięć i poślizgu). Odległości między wydrukowanymi wierszami na papierze powinny być jednakowe i równoległe.

Próbie można przeprowadzić po uruchomieniu testu drukarki w funkcjach serwisowych (patrz rozdział 4.1 *Testy podzespołów* na stronie 39).

Zabiegi konserwacyjne należy powierzyć osobie posiadającej odpowiednie kwalifikacje, umiejętności techniczne lub zlecić serwisowi technicznemu. Częstotliwość zabiegów konserwacyjnych należy zwiększyć w przypadku zainstalowania drukarki w środowisku o zwiększonym zanieczyszczeniu.

Użytkownik ma również obowiązek poddać drukarkę obowiązkowemu przeglądowi technicznemu wykonywanemu przez właściwy serwis kas rejestrujących, z częstotliwością określoną w obowiązującym Rozporządzeniu Ministra Finansów w sprawie kas rejestrujących. Data wykonania przeglądu technicznego wraz z numerem identyfikatora serwisanta przeprowadzającego przegląd zostają odnotowane przez serwisanta w drukarce (po uruchomieniu trybu serwisowego) oraz Książce kasy rejestrującej urzędnika.



UWAGA: Zaniedbanie bieżących i okresowych czynności konserwacyjnych może doprowadzić do uszkodzenia drukarki z winy użytkownika i może spowodować utratę praw gwarancyjnych. Brak przeglądu technicznego drukarki w obowiązujących terminach skutkuje nałożeniem na użytkownika kary pieniężnej przez naczelnika właściwego urzędu skarbowego.

Komunikat przypominający o zbliżającym się terminie następnego przeglądu drukarki może zostać wprowadzony do drukarki przez serwisanta i wyświetlany na wyświetlaczu po jej uruchomieniu oraz drukowany przed wydrukiem raportu dobowego. Dodatkowo użytkownik może sprawdzić wprowadzony przez serwisanta termin następnego przeglądu za pomocą odpowiedniej funkcji serwisowej. W przypadku braku wprowadzenia informacji po wywołaniu funkcji zostanie wyświetlony odpowiedni komunikat.

Do obowiązków użytkownika drukarki należy również niezwłoczne zgłoszenie serwisowi kas każdej nieprawidłowości w pracy drukarki.

6.4 Plombowanie drukarki

Obudowa drukarki zaplombowana jest plombą. Plomba ta jest plombą serwisową i ma wytłoczony identyfikator producenta lub serwisanta. Każdy fakt rozplombowania i plombowania drukarki powinien być każdorazowo odnotowany w Książce Kasy Rejestrującej urzędnika. Prawo ingerencji do wnętrza drukarki ma wyłącznie autoryzowany serwisant, posiadający ważny identyfikator serwisowy wydany przez producenta drukarki, jest wpisany w Książce Kasy Rejestrującej lub posiada stosowne upoważnienie.

Po każdej ingerencji serwisowej wymagającej zdjęcia plomby, użytkownik powinien we własnym interesie sprawdzić, czy drukarka została ponownie prawidłowo zaplombowana.



UWAGA: Naruszenie lub brak plomby serwisowej grozi nie tylko utratą przez użytkownika prawa do napraw gwarancyjnych, ale również konsekwencjami karno-skarbowymi w przypadku kontroli przeprowadzonej przez służby podatkowe.

7 Alfabetyczny spis komunikatów i sposoby postępowania

| Komunikat na wyświetlaczu operatora | Przyczyna/sposób postępowania |
|--|--|
| AKTYWNA ZWORA SERWISOWA | Kasa jest w trybie serwisowym, w którym sprzedaż jest niemożliwa. Wyłączyć i włączyć kasę. Jeżeli komunikat pojawi się ponownie – wezwij serwis. |
| AWARIA DRUKARKI | Wyłączyć i włączyć kasę. Jeżeli pojawi się ponownie wezwać serwis. |
| BŁĄD PODCZAS ODCZYTU PAMIĘCI FISKALNEJ | Błąd podczas odczytu danych z pamięci fiskalnej. Wezwij serwis. |
| BŁĄD TESTU ZAPISU PAMIĘCI FISKALNEJ | Błąd testowego zapisu/odczytu pamięci fiskalnej. |
| BŁĄD W NUMERZE NIP | Błędnie wprowadzono numer NIP (występuje przy wpisie NIP i fiskalizacji kasy). |
| BŁĘDNA DATA | Błędnie wprowadzono datę początkową i końcową raportu okresowego. |
| BŁĘDNE HASŁO | Podczas próby wykonania raportu rozliczeniowego wprowadzono błędne hasło dostępu do tej funkcji. |
| BŁĘDNE NUMERY RAPORTÓW | Błędnie wprowadzono numery raportów okresowych (numer poza możliwym zakresem). |
| BŁĘDNY ZAKRES | Błędnie wprowadzono zakres raportów (np. data końcowa wcześniejsza od początkowej). |
| BŁĘDNY ZAKRES NUMERÓW | Błędnie wprowadzono zakres raportów (numer końcowy wcześniejszy od początkowego). |
| BRAK DANYCH PRODUCENTA POWIADOM SERWIS FABRYCZ. | Kasa nie ma zapisanych początkowych danych, wpisywanych przez producenta. Należy odesłać ją do serwisu fabrycznego. |
| BRAK DANYCH UŻYTKOWNIKA | Nie zostały wprowadzone dane użytkownika do nagłówka wydruków. |
| BRAK INTERNETU | W celu zapewnienia komunikacji drukarki z serwerami Ministerstwa Finansów wymagane jest podłączenie drukarki do internetu. Sprawdź poprawność konfiguracji połączenia. |
| BRAK OSTATNIEGO PARAGONU BRAK OSTATNIEJ FAKTURY | Brak danych do wydruku lub podglądu z kopii elektronicznej, w związku z brakiem odpowiednio paragonu lub faktury w pamięci chronionej. |
| BRAK PAMIĘCI FISKALNEJ | Brak pamięci fiskalnej lub pamięć odłączona. Wezwij serwis. |
| BRAK PAMIĘCI CHRONIONEJ | Brak pamięci chronionej lub pamięć odłączona. Wezwij serwis. |
| BRAK PAPIERU, UZUPEŁNIJ PAPIER | Należy założyć nową rolkę papieru w drukarce. |
| BRAK RAPORTÓW W OKRESIE | Podczas drukowania fiskalnych raportów okresowych w zadanym okresie lub zadanym zakresie raportów nie znaleziono żadnych raportów dobowych. |
| BRAK STAWEK PODATKOWYCH | Zdefiniuj stawki podatkowe. |
| BRAK STAWKI PODATKOWEJ | Stawka podatkowa użytego towaru została zdefiniowana jako rezerwowa. Należy zmienić definicję towaru, przypisując go do stawki zdefiniowanej. |
| BRAK UPRAWNIENI | Operatorowi nie zostały przyznane uprawnienia do wykonywania tej funkcji. |

| Komunikat na wyświetlaczu operatora | Przyczyna/sposób postępowania |
|--|--|
| BRAK UPRAWNIEŃ DO WYSTAWIENIA PARAGONU/FAKTURY | Próba wystawienia paragonu przy wykorzystaniu kolejnego portu komunikacyjnego drukarki - brak wystarczającej ilości licencji. Wyłącz, a następnie włącz drukarkę w celu anulowania wcześniejszych ustawień lub dokonaj zakupu kolejnej licencji. |
| BRAK ZEZWOLENIA NA UPGRADE | Repozytorium nie zezwala na upgrade oprogramowania. Wezwij serwis. |
| DATA WCZEŚNIEJSZA NIŻ W PAMIĘCI FISKALNEJ | Podana data nie może być wcześniejsza niż data ostatniego zapisu w pamięci fiskalnej. |
| KASA W TRYBIE FISKALNYM | Drukarka znajduje się w trybie fiskalnym. Nie można wykonać tej funkcji – jest ona dostępna wyłącznie w trybie szkoleniowym. |
| KASA W TRYBIE SZKOLENIOWYM | Drukarka znajduje się w trybie szkoleniowym – niefiskalnym. Nie można wykonać tej funkcji – jest ona dostępna wyłącznie w trybie fiskalnym. |
| KASA ZABLOKOWANA | Wezwij serwis. |
| MODUŁ W TR. TYLKO ODCZYT | Prawidłowy stan pracy kasy to tryb zapis/odczyt. Kasa może przejść do trybu tylko odczyt w wyniku wykonania raportu rozliczeniowego albo zapełnienia lub uszkodzenia pamięci fiskalnej. Należy skontaktować się z serwisem fabrycznym. |
| NALEŻY JUŻ WYKONAĆ RAPORT DOBOWY CZY WYKONAĆ RAPORT TERAZ? | Kasa sygnalizuje, że poprzedni dzień sprzedaży nie został zakończony raportem fiskalnym dobowym. <u>Komunikat ma jedynie charakter przypomnienia i nie blokuje sprzedaży na kasie.</u> |
| NASTĘPNY PRZEGLĄD PRZED: 10r11.25 | Kasa ma włączoną funkcję przypominania przed raportem fiskalnym dobowym o terminie następnego przeglądu. W celu wykonania raportu dobowego należy nacisnąć klawisz ZATWIERDŹ. |
| NIEAKTYWNA ZWORA SERWISOWA | Wywołana funkcja wymaga uaktywnienia zwory serwisowej przez serwisanta. |
| NIEZAKOŃCZONY MIESIĄC | Raport okresowy miesięczny może być wykonany tylko dla zakończonych miesięcy (z punktu widzenia daty). |
| NIEZGODNA PAMIĘĆ CHRONIONA - NUMER UNIKATOWY NIEZGODNA PAMIĘĆ CHRONIONA - NUMER KOLEJNY | Pamięć chroniona nie jest zgodna z pamięcią fiskalną. Wezwij serwis. |
| NIEZGODNA PAMIĘĆ CHRONIONA - BRAK INICJALIZACJI | Pamięć chroniona nie zawiera danych inicjujących (sygnatury producenta) |
| NIEZGODNA PAMIĘĆ FISKALNA – ADRES NIEZGODNA PAMIĘĆ FISKALNA – NUMER UNIKATOWY | Wezwij serwis. |
| NIEZGODNA PAMIĘĆ PROGRAMU | Wezwij serwis. |
| NIEZNANY KOD ODBLOKOWUJĄCY | Wprowadzono niepoprawny kod odblokowujący sprzedaż po okresie użytkowania drukarki z wprowadzonym kodem czasowym. |
| NIEZGODNY TPM NIEZAINICJOWANY TPM | Wezwij serwis. |
| NIEZAINICJOWANY TPM PRZEZ SP | TPM niezainicjowany kluczami docelowymi przez serwer producenta. Wezwij serwis. |

| Komunikat na wyświetlaczu operatora | Przyczyna/sposób postępowania |
|---|---|
| NISKIE NAPIĘCIE AKUMULATORA GŁÓWNEGO | Podłączyć kasę do zasilania sieciowego. Jeżeli komunikat pojawia się pomimo, że kasa była podłączona przez kilka godzin, wezwij serwis. |
| NISKIE NAPIĘCIE BATERII/AKUMULATORA ZEGARA | Wezwij serwis. |
| PEŁNA PAMIĘĆ CHRONIONA | W pamięci chronionej brak jest wolnego miejsca na zapis kolejnych wydruków. Wezwij serwis. |
| POZOSTAŁO W PAMIĘCI FISKALNEJ WOLNYCH MIEJSC:NN | NN jest liczbą w zakresie 01-30. Po wykonaniu na kasie NN raportów dobowych (lub zmian stawek) pamięć fiskalna zostanie zapełniona i dalsza sprzedaż nie będzie możliwa. Skontaktuj się z serwisem w sprawie wymiany pamięci fiskalnej na nową. |
| PRZEKROCZONY DZIENNY LIMIT KOREKTY | Korekta wskazań zegara możliwa tylko w zakresie +- 120 minut w ciągu jednej doby. Został przekroczony dzienny limit korekty. |
| SKASOWANA PAMIĘĆ RAM | Wezwij serwis. |
| SPRZEDAŻ NA KASIE BĘDZIE ZABLOKOWANA OD: XX.XX.XX | Od podanej daty na kasie nie będzie można wystawiać paragonów, należy skontaktować się ze sprzedawcą kasy w sprawie jej odblokowania. |
| SPRZEDAŻ ZABLOKOWANA UPŁYNAŁ CZAS | Zakończył się okres użytkowania kasy zapisany kodem czasowym, należy skontaktować się ze sprzedawcą kasy w sprawie jej odblokowania. Do tego czasu nie można wystawiać paragonów. |
| TOWAR ZABLOKOWANY | Towar zablokowany w bazie towarowej. Nie można sprzedawać towaru zablokowanego. |
| USZKODZONA PAMIĘĆ CHRONIONA | Wezwij serwis. |
| USZKODZONA PAMIĘĆ PROGRAMU | Wezwij serwis. |
| WYKONAJ RAPORT DOBOWY | Wywołana funkcja możliwa jest do wykonywania tylko po wykonaniu raportu dobowego fiskalnego, a przed pierwszym paragonem. |
| WYKONAJ RAPORT MIESIĘCZNY CZY WYKONAĆ RAPORT TERAZ? | Kasa sygnalizuje, że poprzedni miesiąc sprzedaży nie został zakończony raportem okresowym miesięcznym. <u>Komunikat ma jedynie charakter przypomnienia i nie blokuje sprzedaży na kasie.</u> |
| WYKONAJ ZALEGŁY RAPORT DOBOWY | Nie został wykonany raport fiskalny dobowy. Komunikat wyświetli się po 48 godzinach od wystawienia pierwszego paragonu zaległego raportu dobowego. Wykonaj zaległy raport dobowy w celu prowadzenia dalszej sprzedaży. |
| ZBYT DUŻA KOREKTA CZASU | Korekta wskazań zegara możliwa tylko w zakresie +- 120 minut. |

W przypadku wystąpienia błędu, który nie został wyszczególniony w powyższej tabeli – skontaktuj się z serwisem.

8 Specyfikacja złącz interfejsów drukarki

ZŁĄCZE ZASILANIA:

| Numer styku | Nazwa sygnału | Uwagi |
|-----------------|---------------|-----------|
| styk wewnętrzny | +24V | zasilanie |
| styk zewnętrzny | GND | masa |

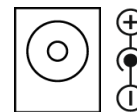

Złącze zasilania

UWAGA: Sygnał GND połączony jest z przewodem ochronnym sieci zasilającej.

WYŚWIETLACZ:

| Numer styku | Nazwa sygnału | Uwagi |
|-------------|---------------|----------------|
| 1,2 | +5 V | zasilanie +5 V |
| 3 | TxD | dane nadawane |
| 4 | RxD | dane odbierane |
| 5,6 | GND | masa |

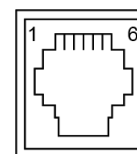

Złącze WYŚW. (RJ12)

SZUFLADA:

| Numer styku | Nazwa sygnału | Uwagi |
|-------------|---------------|-----------------|
| 1 | GND | masa |
| 2 | CD1 | sygnał otwarcia |
| 3 | SW1 | |
| 4 | +24V | zasilanie |
| 5 | GND | masa |
| 6 | SW2/3 (GND) | |

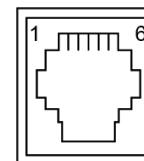

Złącze SZUFLADA (RJ12)

RS 232:

| Numer styku | Nazwa sygnału | Uwagi |
|-------------|---------------|------------------|
| 1 | GND | masa |
| 2 | TxD | dane nadawane |
| 3 | GND | masa |
| 4 | RxD | dane odbierane |
| 5 | GND | masa |
| 6 | CTS | sygnał wyjściowy |
| 7 | RTS | sygnał wejściowy |
| 8 | | niepodłączony |

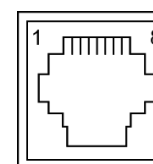

Złącze RS 232 (RJ45)

LAN:

| Numer styku | Nazwa sygnału | Uwagi |
|-------------|---------------|----------------|
| 1 | TX+ | dane wyjściowe |
| 2 | TX- | dane wyjściowe |
| 3 | RX+ | dane wejściowe |
| 4, 5 | niepodłączone | |
| 6 | RX- | dane wejściowe |
| 7, 8 | niepodłączone | |

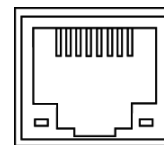

Złącze LAN (RJ45)

USB-A:

| Numer styku | Nazwa sygnału | Uwagi |
|-------------|---------------|-------------------|
| 1 | VCC | zasilanie +5 V |
| 2 | D- | transmisja danych |
| 3 | D+ | transmisja danych |
| 4 | GND | masa |

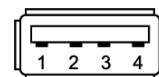

Złącze USB-A

USB-B:

| Numer styku | Nazwa sygnału | Uwagi |
|-------------|---------------|-------------------|
| 1 | VCC | zasilanie +5 V |
| 2 | D- | transmisja danych |
| 3 | D+ | transmisja danych |
| 4 | GND | masa |

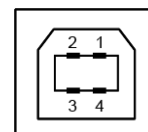

Złącze USB-B

Schematy połączeń odpowiednich przewodów i przejściówek zostały opisane w odrębnym dokumencie pt. *Instrukcja serwisowa ELZAB Cube online*.

Rozdział 5 Informacje dodatkowe

1 Dokumentacja

1.1 Homologacja

Decyzja GUM o dopuszczeniu do obrotu drukarki ELZAB Cube online.

Decyzja nr PT 35/2019 ważna do dnia 2.06.2024r.

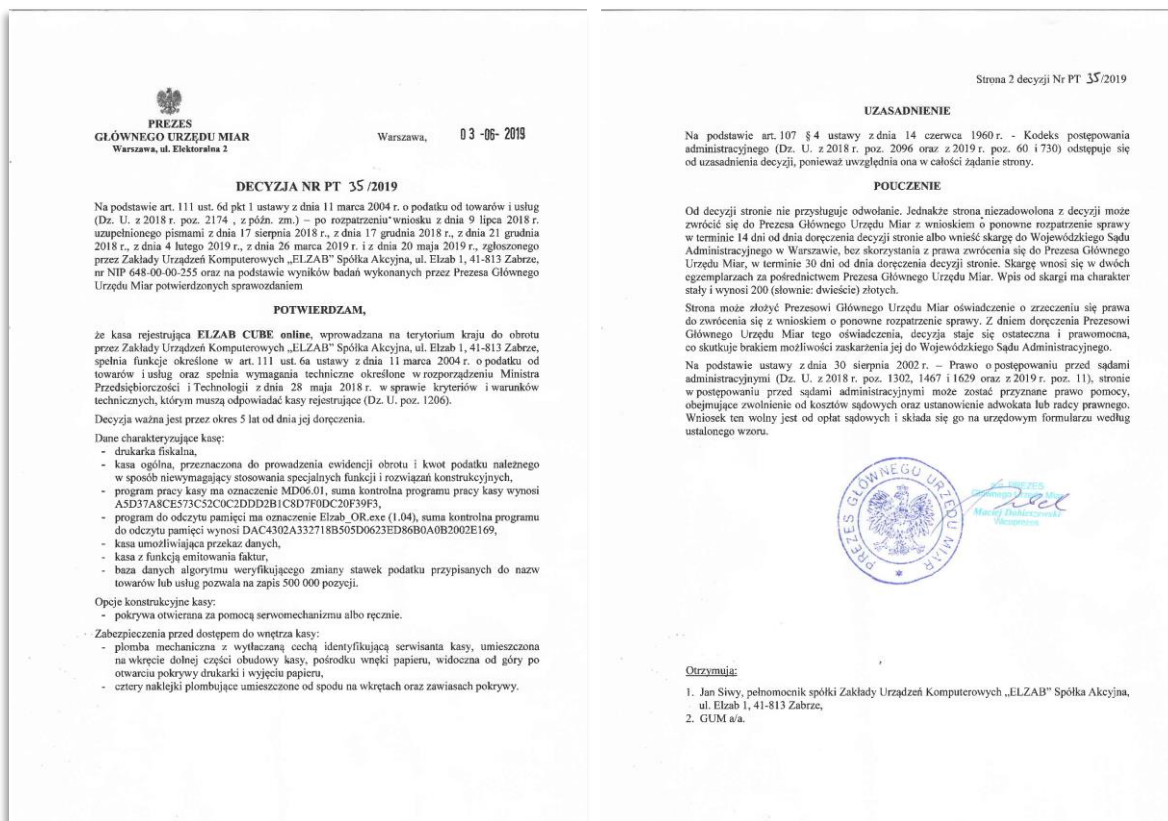

<https://www.elzab.com.pl/pl/strefa-dla-klienta/do-pobrania/decyzje>



1.2 Deklaracja Zgodności



To urządzenie zostało oznakowane znakiem CE, co oznacza, że pomyślnie przeszło proces oceny zgodności z obowiązującymi wymogami dyrektyw Unii Europejskiej. Szczegółowy wykaz dyrektyw oraz norm, którym podlega, zawiera Deklaracja Zgodności dostępna na stronie producenta urządzenia.

Deklaracja Zgodności ELZAB Cube online znajduje się na stronach producenta.

<http://www.elzab.com.pl/pl/strefa-dla-klienta/do-pobrania/deklaracje-zgodnosci>



1.3 Oświadczenie Producenta

Oświadczenie producenta dotyczące zgodności drukarki ELZAB Cube online z drukarką wzorcową.

Zakłady Urzędzeń Komputerowych
ELZAB S.A.
41-813 Zabrze, ul. ELZAB 1
NIP: 648-000-02-55

Zabrze, 28.06.2019

ELZAB 1969

OŚWIADCZENIE PRODUCENTA

Zakłady Urzędzeń Komputerowych ELZAB S.A. 41-813 Zabrze, ul. ELZAB 1

Oświadczamy: Każdy egzemplarz kasy **ELZAB CUBE online** we wszystkich dopuszczonych wersjach kompletacyjnych z następującym oprogramowaniem:

program pracy kasy wersja: **MD06.01**
program pamięci fiskalnej wersja: **PF03.01**
program do odczytu pamięci wersja: **Elzab_OR.exe(1.04)**

jest identyczny technicznie, funkcjonalnie i programowo z kasą wzorcową poddaną badaniom, dla której wydano potwierdzenie, o którym mowa w art. 111 ust. 6b ustawy z dnia 11 marca 2004 r. o podatku od towarów i usług, i spełnia wszystkie funkcje, kryteria i warunki techniczne określone dla kas.

Potwierdzenie: Główny Urząd Miar nr PT 35/2019

Data: 03.06.2019

Podpis:

Podpis: WICEPREZES URZĄDU
PREZYS URZĄDU
Krzysztof Urbańkowski

Nr rys. EDC1OPR01

2 Programy współpracujące

Programy współpracujące z urządzeniem dostępne są na załączonej do urządzenia płycie CD-ROM i stronie internetowej producenta

<https://www.elzab.com.pl/pl/strefa-dla-klienta/do-pobrania/programy>



| Do pobrania | Opis |
|--|--|
| >> AS | Analiza sprzedaży. Program do kopiowania, przeglądania oraz analizy zawartości pamięci chronionej. Informacje na stronach producenta: www.elzab.com.pl/pl/pos-i-programy/oprogramowanie//analiza-sprzedazy/as |
| >> Stampa | Program serwisowy dla Windows  |
| >> usb_cdc_ser.inf | Sterownik USB (Windows) - opcjonalnie |



Zużytych baterii i akumulatorów zgodnie z rozdz. 3 ustawy o bateriach i akumulatorach nie wolno umieszczać, wyrzucać, magazynować z innymi odpadami w tym samym pojemniku (Dz. U. nr 79, poz. 666). Stosując prawidłową utylizację baterii i akumulatorów użytkownik przyczynia się do zapobiegania potencjalnie negatywnym konsekwencjom dla środowiska naturalnego i ludzkiego zdrowia, które mogłyby powstać w przypadku nieprawidłowej utylizacji baterii. Recykling materiałów przyczynia się do ochrony zasobów naturalnych. Szczegółowe informacje dotyczące recyklingu baterii można uzyskać u producenta wyrobu bądź u autoryzowanego partnera.

Zużyty akumulator oddaj do Organizacji Odzysku i/lub do punktu zbiórki zużytych baterii i akumulatorów i /lub skontaktuj się z autoryzowanym serwisem producenta.



Zużytego sprzętu zgodnie z art. 22 ust. 1 i 2 ustawy o zużytym sprzęcie elektrycznym i elektronicznym (Dz. U. z 2013 poz. 1155), nie wolno umieszczać, wyrzucać, magazynować wraz z innymi odpadami. Użytkownik jest zobowiązany do oddania go prowadzącym zbieranie zużytego sprzętu elektrycznego i elektronicznego, zarejestrowanym w Głównym Inspektoracie Ochrony Środowiska i prowadzącym selektywną zbiórkę odpadów. Właściwe postępowanie ze zużytym urządzeniem przyczynia się do uniknięcia szkodliwych dla zdrowia ludzi konsekwencji, ochrony środowiska, obniża przedostawanie się szkodliwych substancji do atmosfery oraz wód powierzchniowych, wynikających z obecności składników niebezpiecznych oraz niewłaściwego składowania i przetwarzania takiego sprzętu.



UWAGA: Informacje zawarte w niniejszej instrukcji mają charakter wyłącznie informacyjny i nie stanowią oferty handlowej w rozumieniu Kodeksu Cywilnego.

Producent zastrzega sobie prawo zmiany informacji zawartych w niniejszej instrukcji bez wcześniejszego powiadomienia.

Aktualne wersje instrukcji znajdują się zawsze na stronie producenta urządzenia.

<https://www.elzab.com.pl/pl/strefa-dla-klienta/do-pobrania/instrukcje-obslugi>



| | | | |
|---------------------------|----------------|--------------|------------|
| Data wprowadzenia wyrobu: | 07.2019 | Nr rysunku: | DC1IO00012 |
| | | Data edycji: | 17-07-2019 |

ZUK ELZAB SA



ul. ELZAB 1
41-813 Zabrze



+48 32 272 20 21



+48 32 272 25 83

www.elzab.pl



www.facebook.com/ElzabSA



[www.youtube.com/user/
ELZABmarketing/videos](https://www.youtube.com/user/ELZABmarketing/videos)

DC11O000
