

**DRUKARKA TERMICZNA
NPOS C300
RS+USB+ETH**

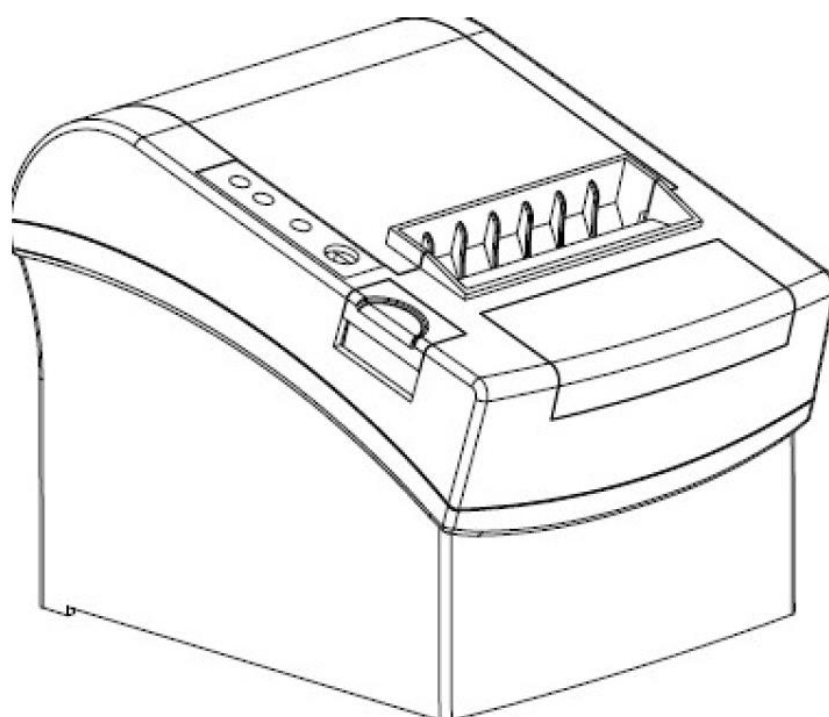

Podręcznik użytkownika

Spis treści

Uwagi dotyczące bezpieczeństwa	3
Specyfikacja techniczna drukarki.....	3
Zawartość zestawu	4
Cechy drukarki	4
Podłączenie drukarki	4
Instalacja papieru	5
Ustawianie trybu drukowania (zestaw przełączników DIP).....	6
Funkcje przełącznika DIP	7
Instalacja sterownika.....	7
Dodawanie nowej drukarki w przypadku problemów ze standardową instalacją	15
Dodawanie portu IP (połączenie przez interfejs LAN)	21
Ręczna modyfikacja adresu IP drukarki (drukarka połączona przez interfejs LAN).....	25
Przeglądanie parametrów drukarki przez przeglądarkę internetową (drukarka połączona przez interfejs LAN) ...	27
Ekran „Information”	27
Ekran „Configuration”.....	28
Ekran „Printer Status”	28
Ekran „Printer Test”	28
Program diagnostyczny	30
Zmiana funkcji sterownika drukarki	33
Sterowanie sygnalizacją dźwiękową dla dzwonka zewnętrznego przy pomocy kodów sterujących (złącze szufladowe).....	35
Ustawianie sekwencji obcinacza	36
Generowanie sygnału dźwiękowego przez drukarkę	36
Generowanie sygnału dźwiękowego przez drukarkę wraz z migającą LED.....	37
Zmiana wielkości czcionki w trybie tekstowym.....	37

Uwagi dotyczące bezpieczeństwa

- Nie należy dotykać ostrza obcinacza.
- Nie należy wkładać przedmiotów przez otwory drukarki.
- Nie należy wylewać płynów na drukarkę.
- Nie należy nadmiernie zginać przewodu zasilającego lub umieszczać na nim ciężkich przedmiotów.
- Nie należy używać drukarki w przypadku stwierdzenia jej uszkodzenia. Może to doprowadzić do powstania pożaru lub porażenia prądem elektrycznym.
- Nie należy dotykać głowicy drukującej.
- Należy używać tylko przewodu zasilania prądem zmiennym zgodnego z odpowiednią lokalną normą bezpieczeństwa.
- Cały system komputerowy należy umieścić z dala od potencjalnych źródeł zakłóceń elektromagnetycznych, takich jak głośniki lub urządzenia bazowe telefonów bezprzewodowych.
- W przypadku, gdy do zasilania drukarki stosowany jest przedłużacz, należy się upewnić, że łączny pobór prądu wszystkich podłączonych do niego urządzeń nie przekracza limitu dopuszczalnego dla przedłużacza. Ponadto należy się upewnić, że całkowite natężenie prądu pobieranego przez podłączone urządzenia nie przekracza wartości nominalnej natężenia dla ściennego gniazda zasilania.
- Nie należy podejmować prób samodzielnej naprawy drukarki.
- Jeżeli drukarka nie będzie używana przez dłuższy czas, to zalecane jest odłączenie przewodu zasilającego.

Specyfikacja techniczna drukarki

Metoda druku	Termiczna
Szybkość druku	260 mm/s, 300 mm/s
Szerokość wydruku	szer. papieru 79,5+/- 0,5 mm
Szerokość kolumny	576 pkt/linia lub 512 pkt/linia
Grubość papieru	0,06 – 0,08 mm
Bufor NV Flash	256 kB
Bufor wejściowy	2048 kB
Rozmiar czcionek	ANK, Font A: 12x24 pkt Font B: 9x17 pkt
Złącza	RS-232C/USB/Ethernet
Obcinacz	Częściowy
Czujnik końca papieru	brak
Trwałość	Głowica: 100 kilometrów Obcinacz: 1000 000 obcięć
Zasilacz	Wejście: AC 100V ~220V (50/60 Hz, ≤ 1,5A) Wyjście: DC 24V/2.5A
Złącze szuflady	DC 12 – 24V/1A
Ciężar	1.48 kg
Warunki środowiskowe (praca)	Temperatura (0 ~ 45°C) Wilgotność (10 ~ 80%)

Warunki środowiskowe (przechowywanie)	Temperatura (-10 ~ 60°C) Wilgotność (10 ~ 90%)
Sygnalizacja dźwiękowa	tak
Obsługa kodu paskowego	UPC-A/UPC-E/JAN13 (EAN13)/ JAN8(EAN8)/CODE39/ITF/CODABAR/CODE93/CODE128
Sterowniki	WinXP/Win7/Win8/Win10/Linux
Obsługa poleceń	Zgodne z ESC/POS&Star
Obsługiwane kody 2D	QR CODE/PDF417

Zawartość zestawu

- Drukarka - 1 szt.
- Zasilacz 24V - 1 szt.
- Przewód zasilający - 1 szt.
- Sterowniki - 1 szt.
- Przewód sygnałowy - 1 szt.
- Rolka papieru - 1 szt.

Cechy drukarki

- Szybkość druku 300mm/s (260 mm/s)
- Pamięć NV 256 kB dla przechowywania logo
- Praca na złączu szeregowym, USB, Ethernet (100Mbit)
- Drukowanie kodów QR
- Obsługa konfiguracji drukarki przez przeglądarkę internetową
- Interfejs USB wykorzystuje technologię wirtualnego interfejsu szeregowego
- Funkcja obsługi ponownego wydruku ostatniego zamówienia, w przypadku skończenia rolki papieru

Podłączenie drukarki

- a. Podłącz zasilacz do drukarki.
- b. Podłącz przewód sygnałowy do gniazda w drukarce.
- c. Jeżeli używana jest szuflada, która umożliwia współpracę z drukarką, to można ją podłączyć do specjalnego gniazda w drukarce (Drawer).

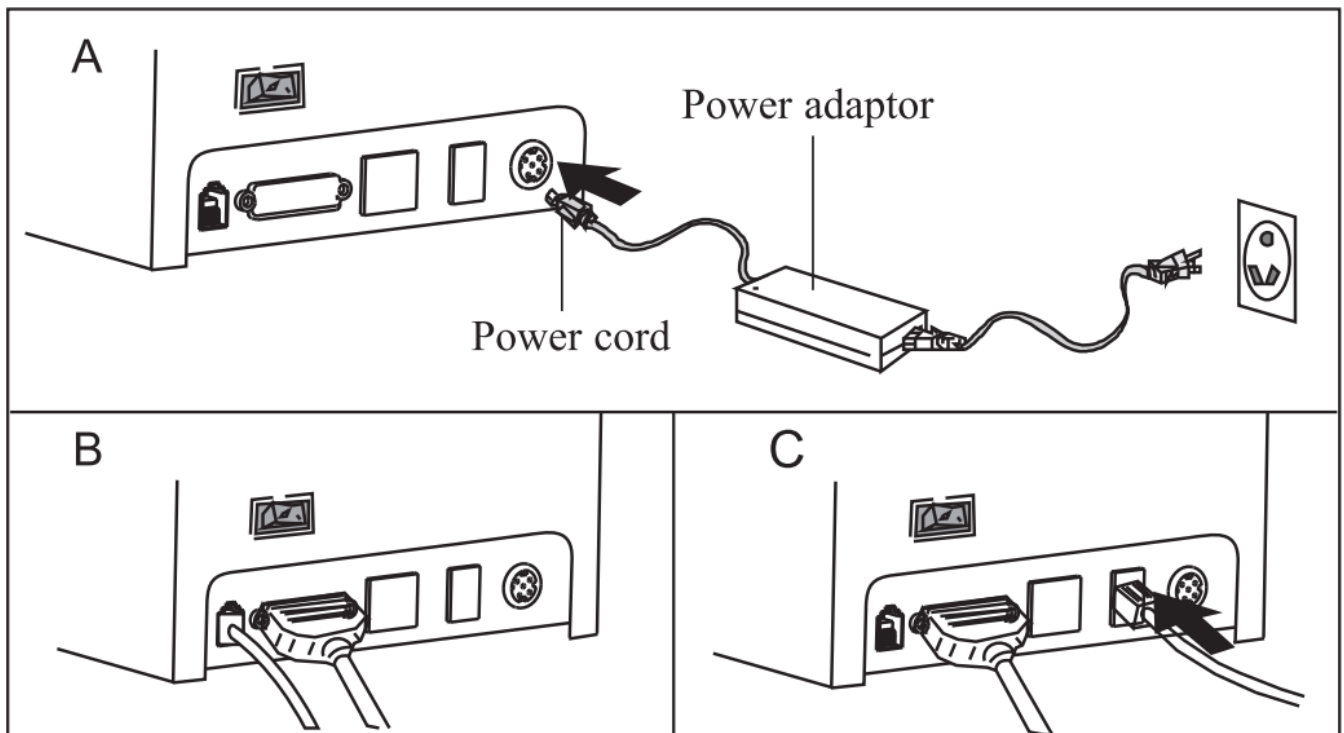

Instalacja papieru

Dla tej drukarki rekomendowane jest stosowanie papieru o szerokości 80 mm

- a. Otworzyć pokrywę drukarki.
- b. Nasunąć rolkę papieru na oś i umieścić w drukarce.
- c. Wysunąć papier z rolki poza krawędź drukarki i zamknąć pokrywę.
- d. W przypadku niedomknięcia pokrywy drukarka będzie sygnalizowała ten fakt sygnałem dźwiękowym.
- e. Wydrukować stronę testową, aby sprawdzić poprawność działania drukarki po założeniu papieru.

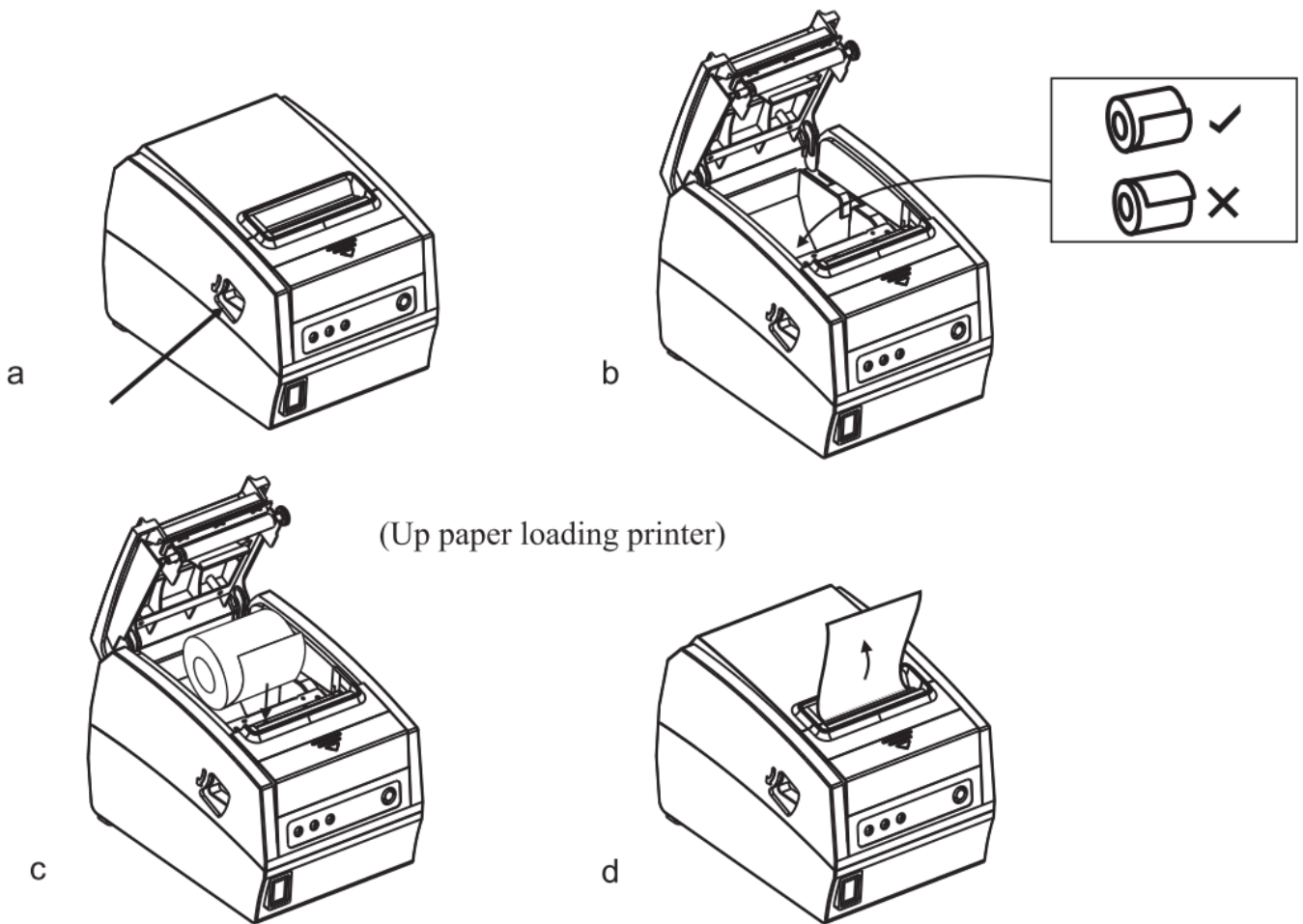

Ustawianie trybu drukowania (zestaw przełączników DIP)

Zestaw przełączników (DIP) jest wykorzystywany do ustawiania różnych funkcji drukarki, takich jak tryb pracy obcinacza, zestaw znaków, szybkość transmisji, sygnalizacja dźwiękowa, gęstość druku, itp.

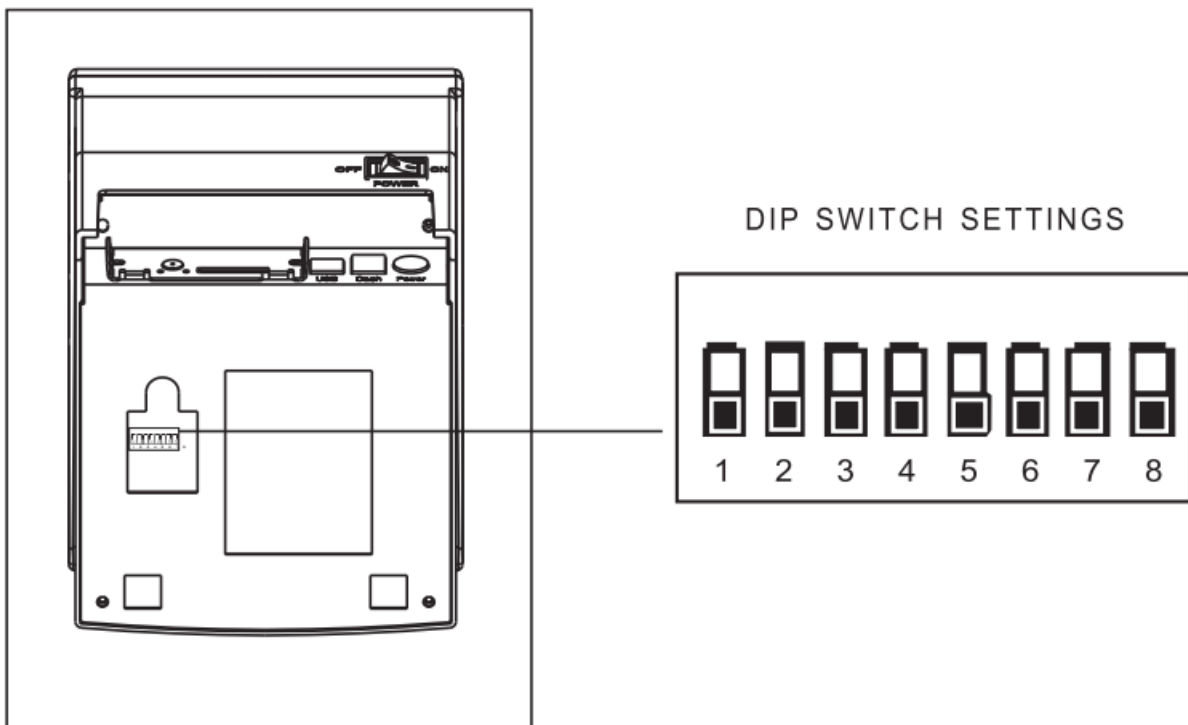

Funkcje przełącznika DIP

Funkcja DIP					
Nr	Funkcja			ON	OFF
SW-1	Wybór obcinacza			Nie	Tak
SW-2	Wybór sygnalizacji dźwiękowej			Tak	Nie
SW-3	Wybór gęstości druki			Ciemny	Jasny
SW-4	Dwubajtowy kod znaku			Nie	Tak
SW-5	Ilość znaków w linii			42	48
SW-6	Obcinacz z szufladą			Tak	Nie
SW-7		ON	OFF	ON	OFF
SW-8		ON	ON	OFF	OFF
Szybkość transmisji (bps)	38400	115200	9600	19200	

Instalacja sterownika

Uwaga: Po zainstalowaniu drukarki w systemie, będzie ona widoczna jako urządzenie o nazwie POS-80C

Na płycie CD dołączonej do drukarki znajduje się sterownik, dokumentacja oraz narzędzia do konfiguracji parametrów pracy i połączenia. Po włożeniu płytki CD do napędu powinno otworzyć się okienko:

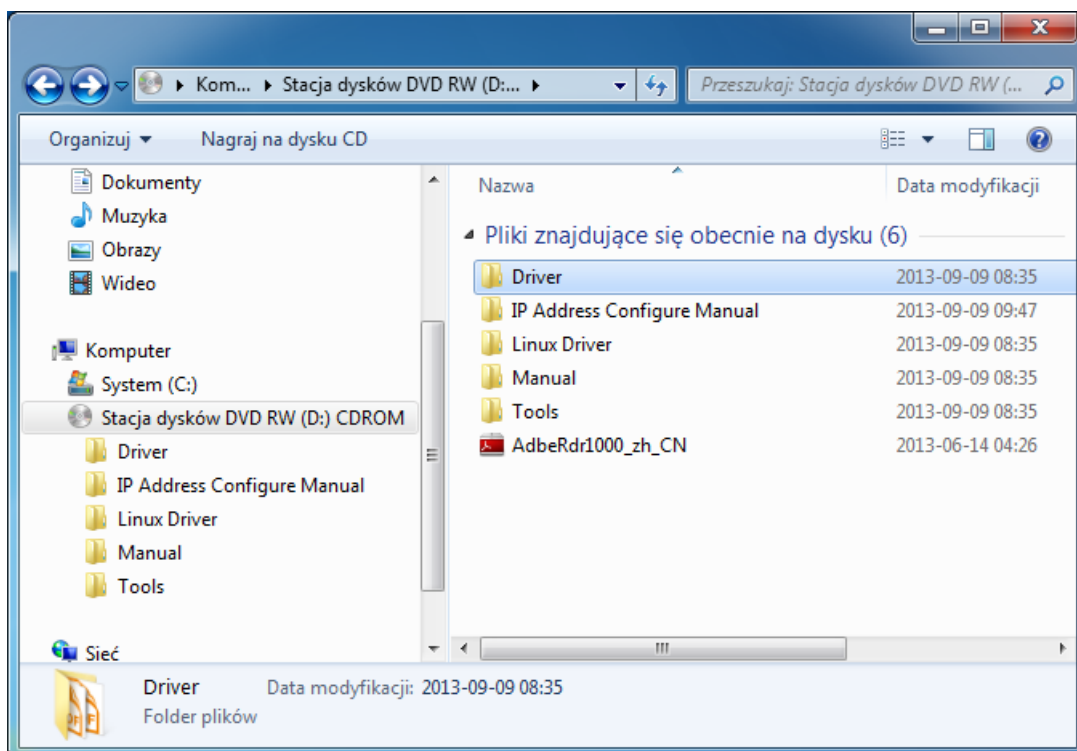

Wybierz folder „Driver”

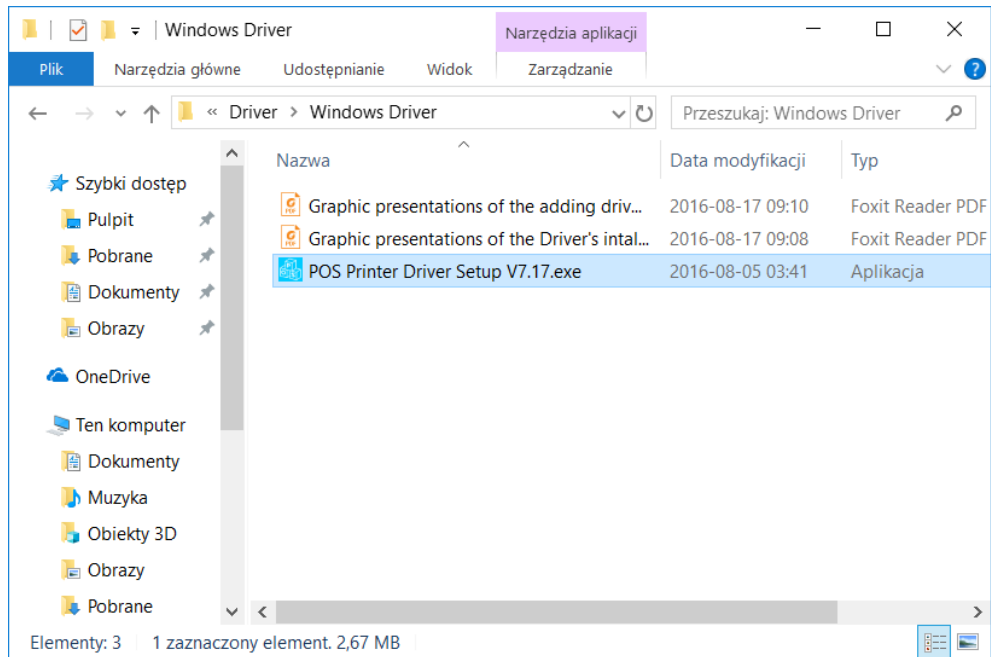

Następnie uruchom instalatora sterownika drukarki. Po jego uruchomieniu pojawi się okienko. Należy zatwierdzić umowę licencyjną:

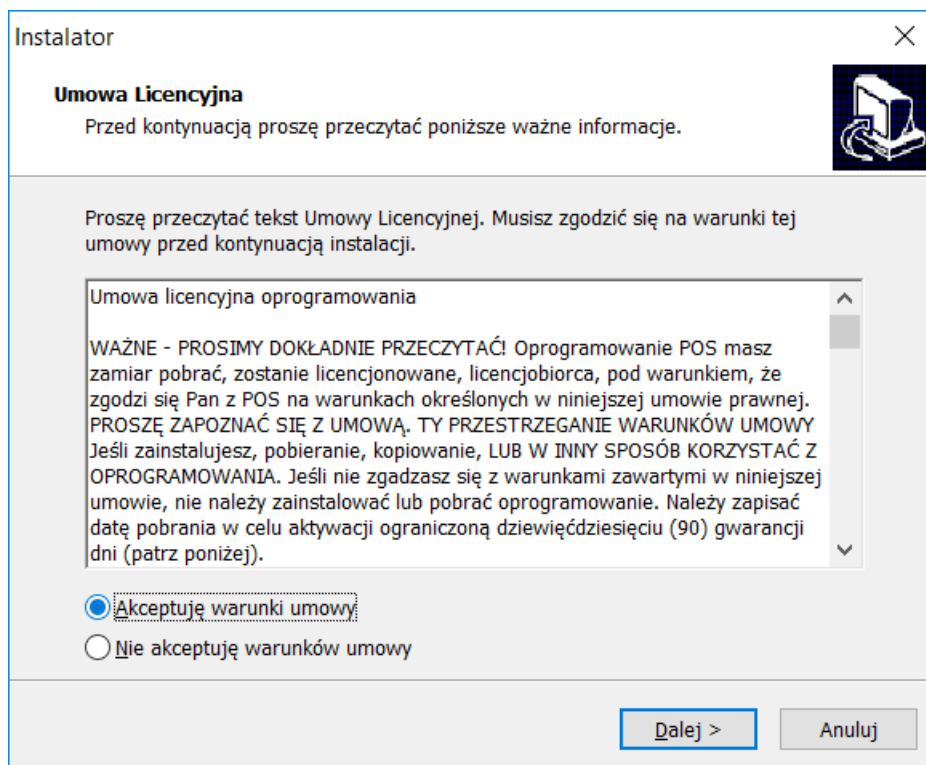

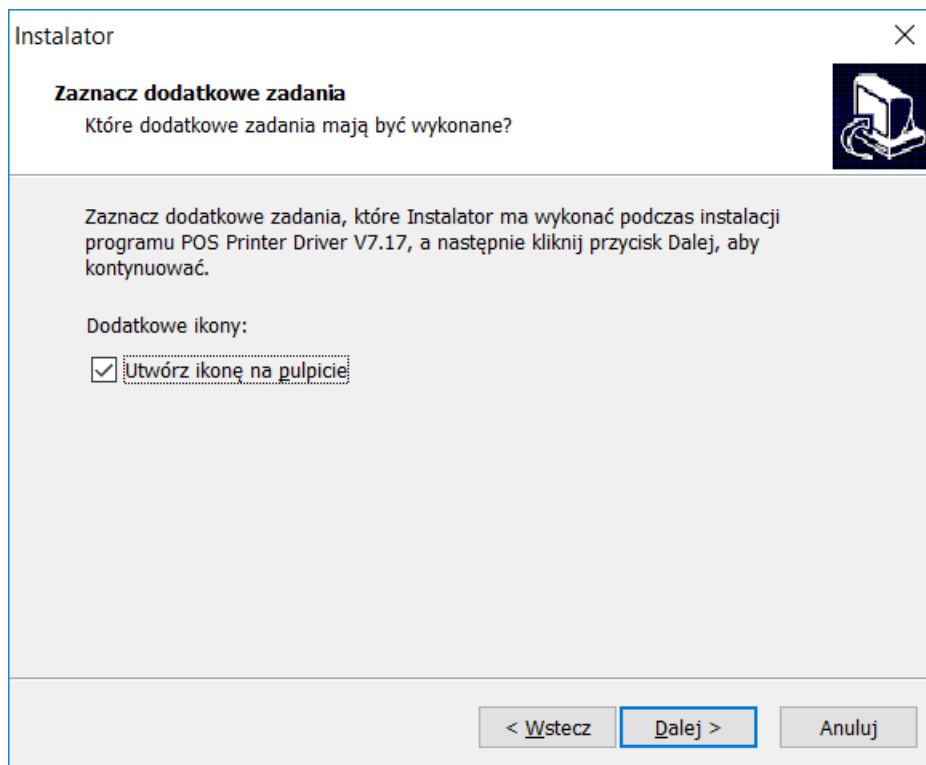

W dalszej części postępujemy zgodnie z zaleceniami instalatora

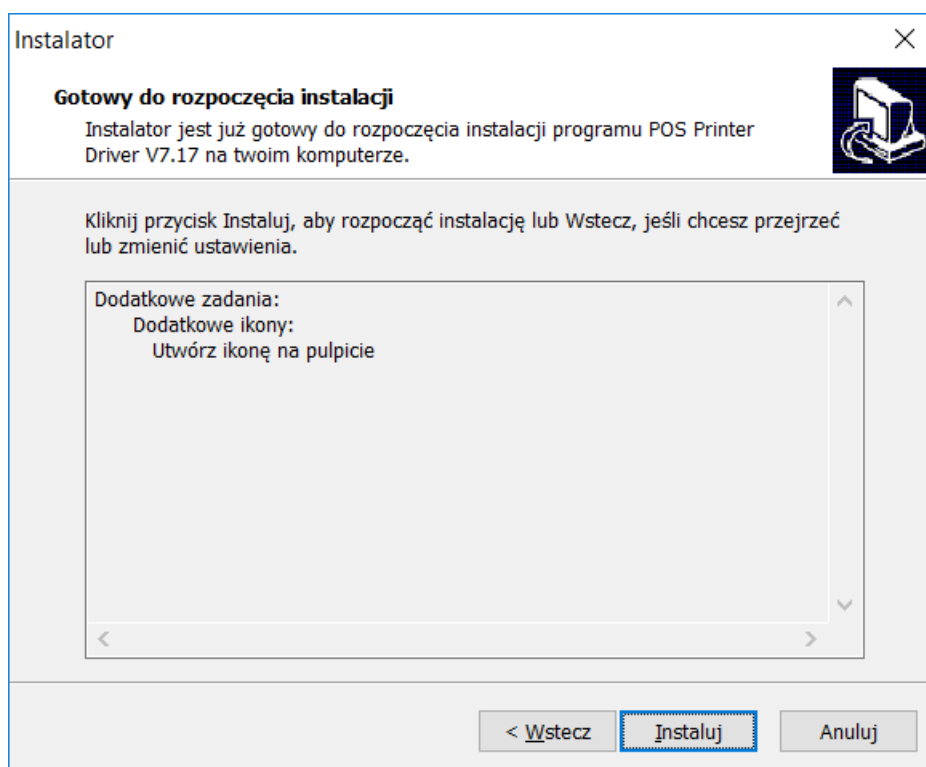

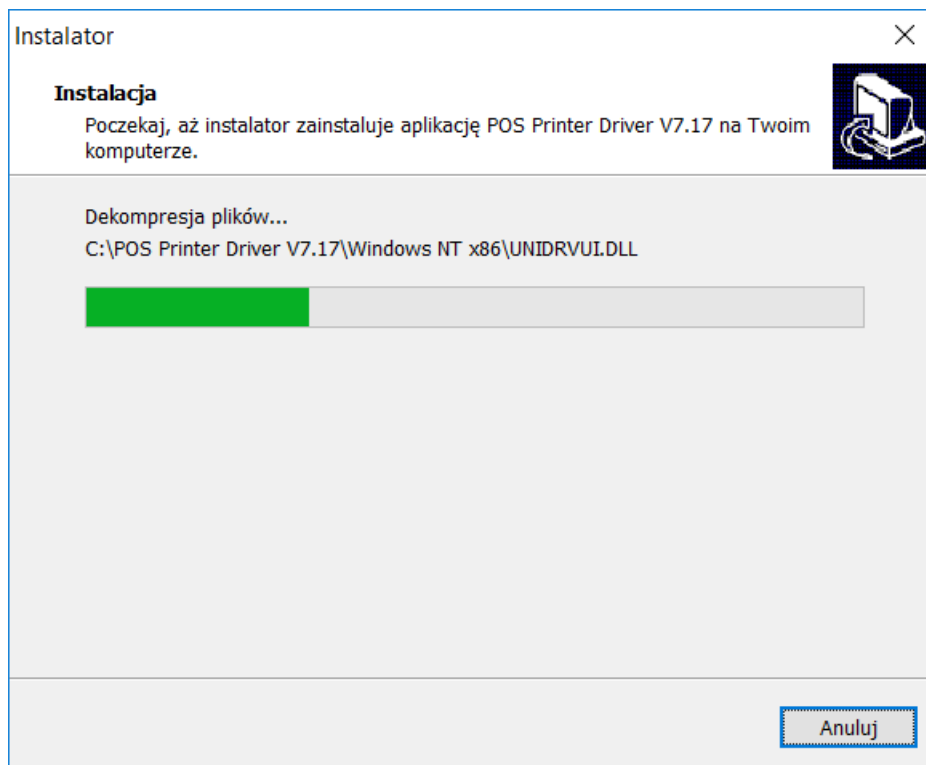

Po wybraniu lokalizacji dla instalowanej aplikacji należy kliknąć przycisk „**Dalej**”:

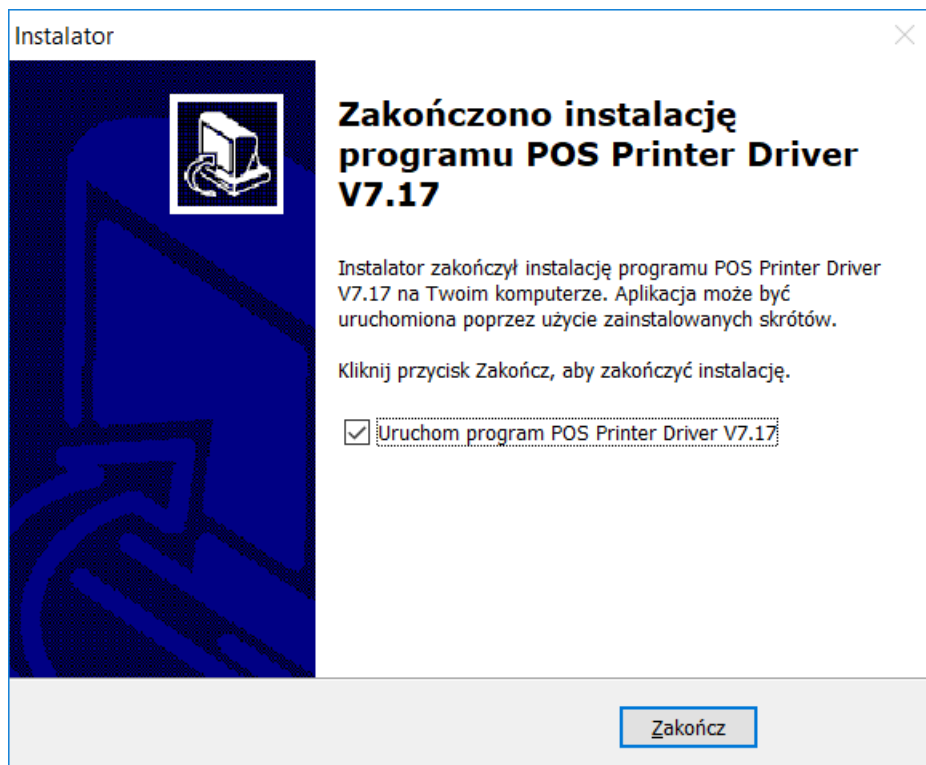

Po zakończeniu instalacji uruchomi się poniższe okienko:



Po kliknięciu na przycisku „**Check USB Port**” otrzymamy potwierdzenie o znalezieniu drukarki na porcie USB:

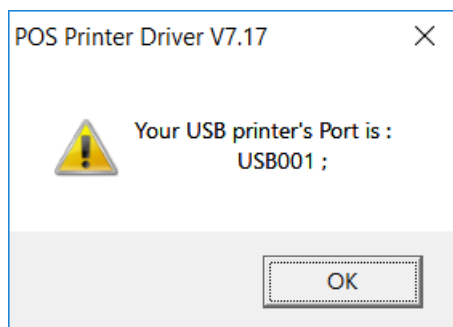

Czasem kliknięcie przycisku „**Check USB Port**” może spowodować wyświetlenie komunikatu o błędzie, który należy zignorować:

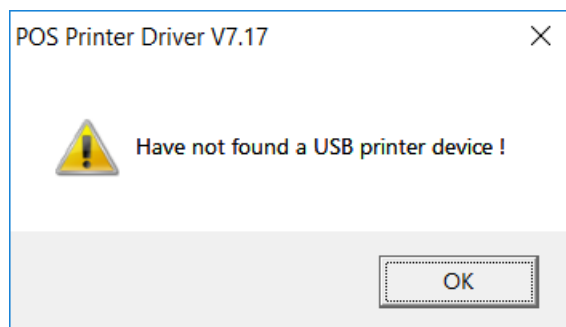

Należy kliknąć przycisk „**Install Now**”. Po zainstalowaniu pojawi się komunikat o pomyślnym zakończeniu operacji:

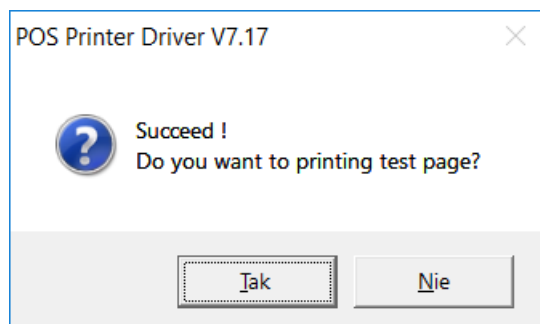

W menu Windows „Urządzenia i drukarki” pojawi się ikona zainstalowanej drukarki:

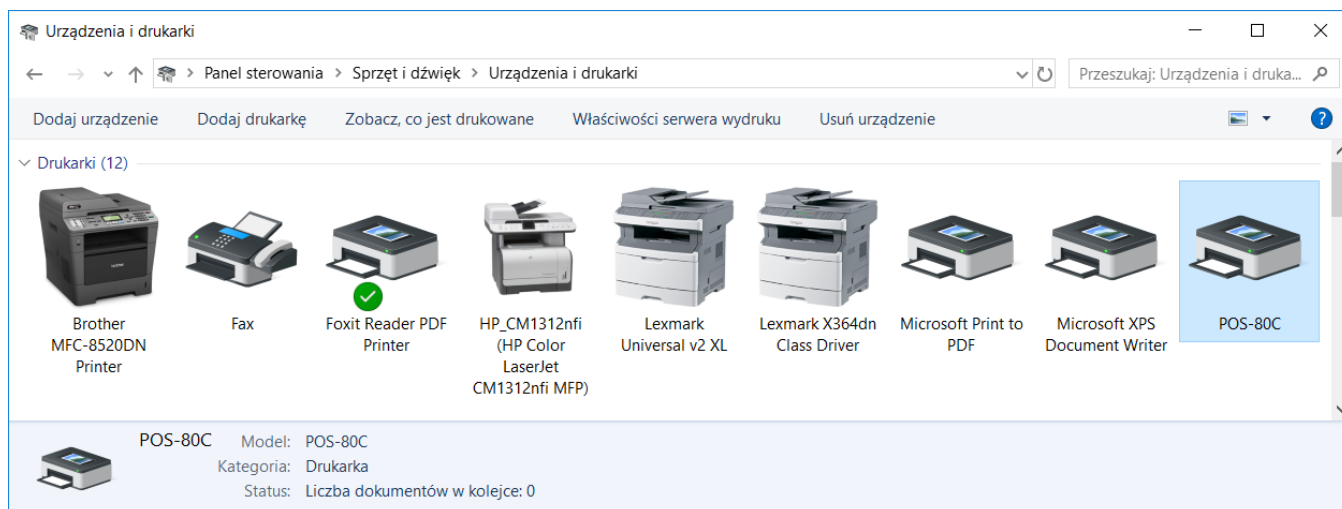

Po zainstalowaniu sterownika w pierwszej kolejności należy sprawdzić, czy dla drukarki ustawiony jest prawidłowy port. W tym celu należy kliknąć prawym przyciskiem myszki na ikonie drukarki POS-80C, z menu kontekstowego wybrać opcję „Właściwości drukarki” (*Printer properties*), następnie zakładkę „Porty” (*Ports*). Opisywana instalacja dotyczy połączenia przewodem USB, więc należy wybrać wirtualny port USB zgodnie z poniższym rysunkiem:

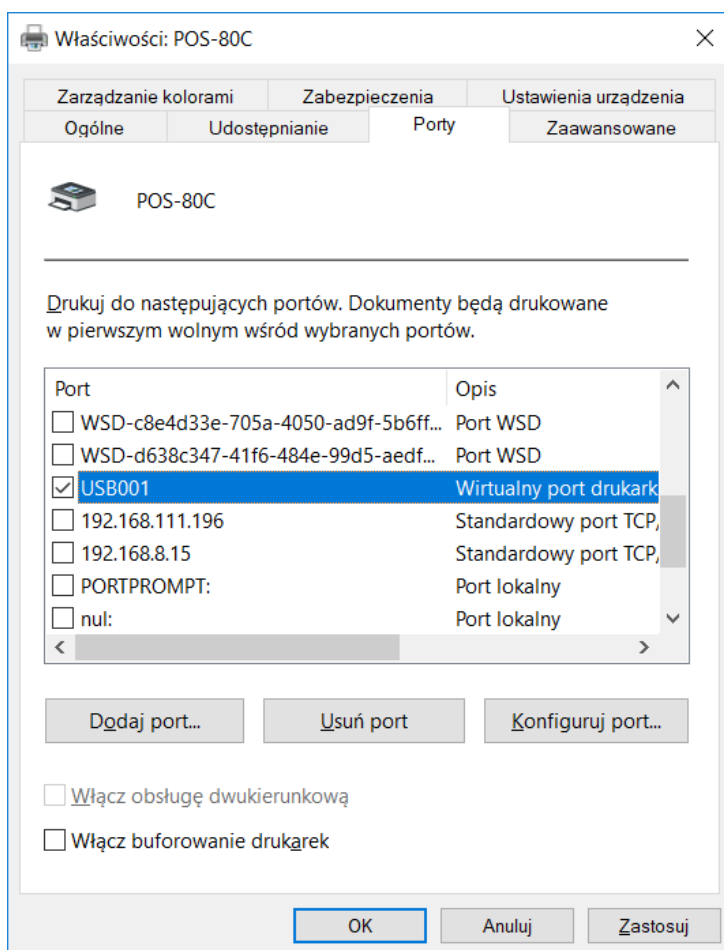

Po zakończeniu instalacji można sprawdzić, czy połączenie z drukarką jest prawidłowe i wydrukować stronę testową. W tym celu należy kliknąć przycisk „Drukuj stronę testową” (*Print Test Page*). Jeżeli wszystko jest skonfigurowane poprawnie, drukarka powinna wydrukować przykładowy wydruk z systemu Windows.

Właściwości: POS-80C

Zarządzanie kolorami Zabezpieczenia Ustawienia urządzenia

Ogólne Udostępnianie Porty Zaawansowane

 POS-80C

Lokalizacja:

Komentarz:

Model: POS-80C

Funkcje

Kolor: Nie	Dostępny papier:
Dwustronne: Nie	80(72.1) x 297 mm
Zszywanie: Nie	
Szybkość: Nieznany	
Maksymalna rozdzielczość: 203 dpi	

Preferencje... Drukuj stronę testową

OK Anuluj Zastosuj

Dodawanie nowej drukarki w przypadku problemów ze standardową instalacją

Jeżeli w trakcie instalacji sterownika drukarki pojawią się problemy a w grupie urządzeń i drukarek nie pojawi się ikona zainstalowanej drukarki, to można skorzystać ze sposobu opisanego poniżej. W tym celu należy otworzyć okienko **Urządzenia i drukarki** (*Printer and devices*) i kliknąć przycisk **Dodaj drukarkę** (*Add printer*). Pojawi się poniżej przedstawione okienko, gdzie należy kliknąć opcję **Dodaj drukarkę lokalną** (*Add a local printer*):

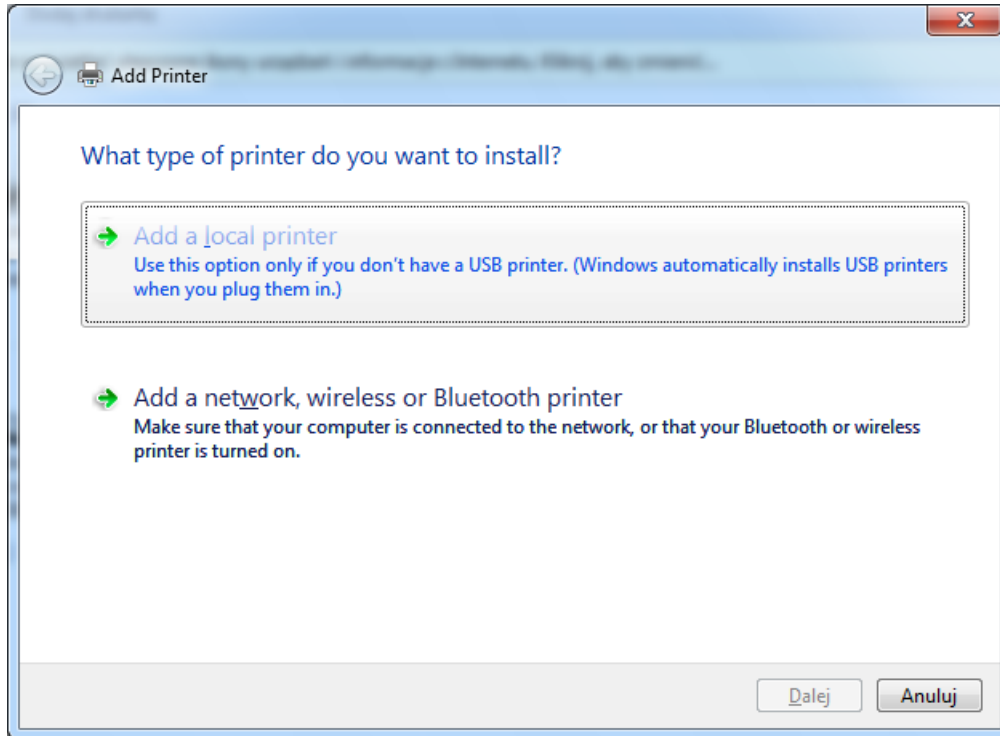

Następnie należy wybrać port, do którego jest podłączona drukarka:

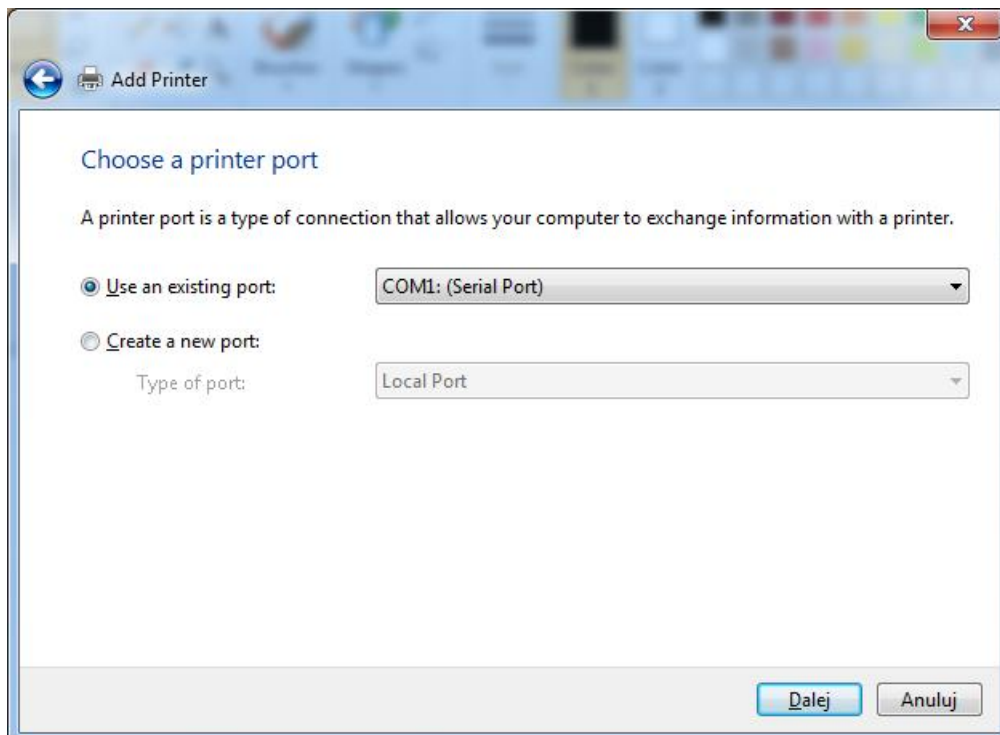

W kolejnym okienku należy wybrać opcję **Z dysku...** (*Have a disk...*):

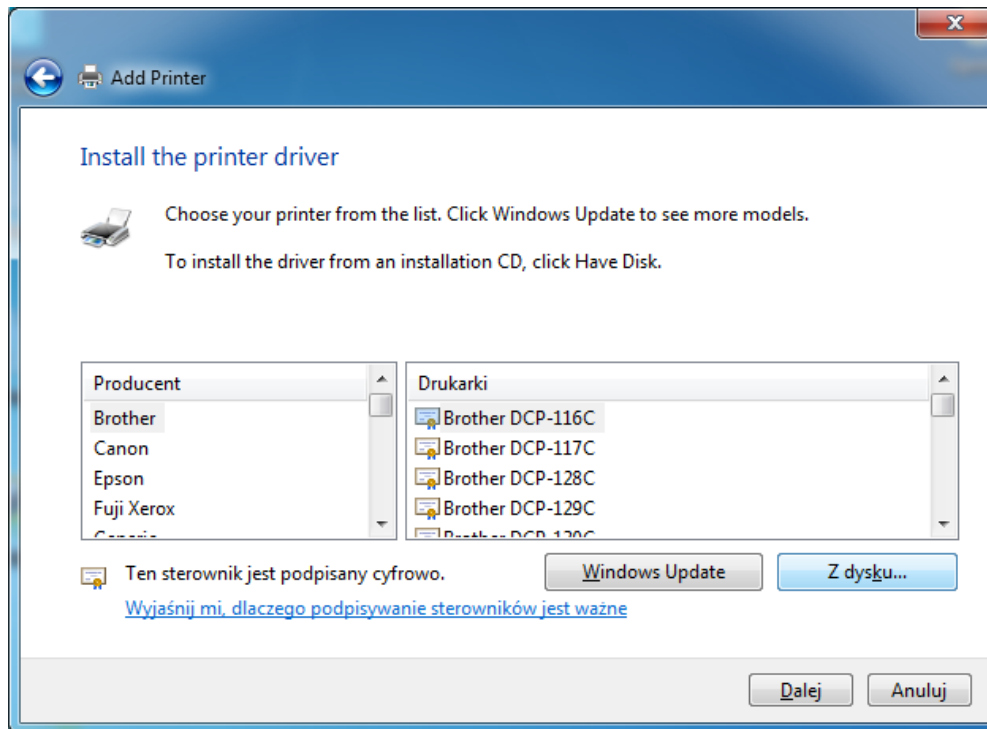

Następnie kliknąć **Przeglądaj...**

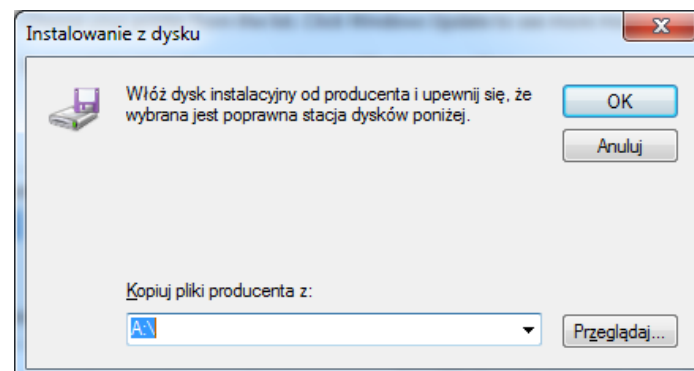

Należy wskazać lokalizację folderu, w którym zostało zainstalowane oprogramowanie dla drukarki:

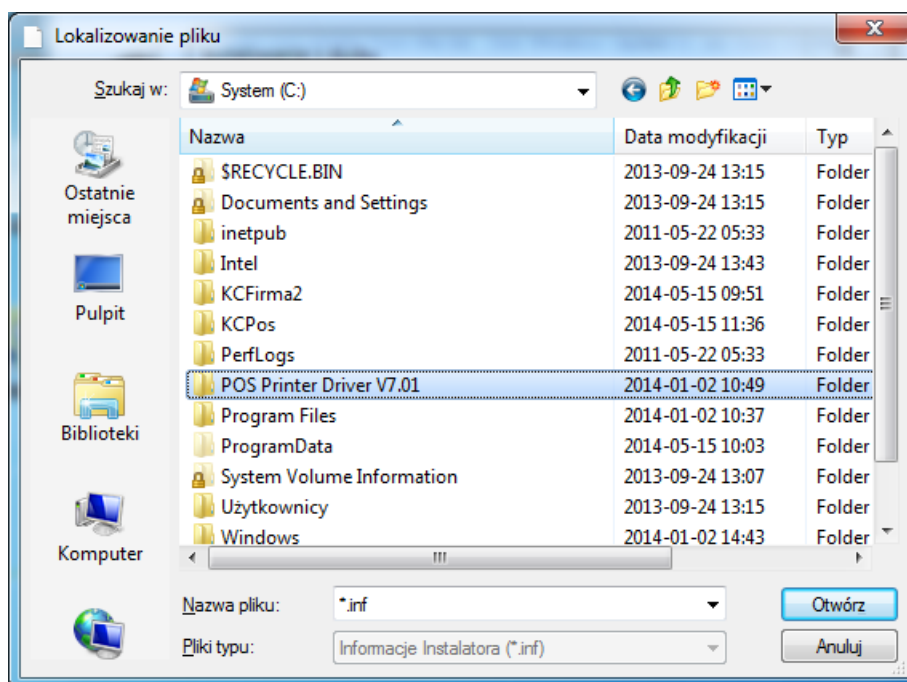

W zależności od zainstalowanego systemu należy wybrać wersję 32-bitową lub 64-bitową:

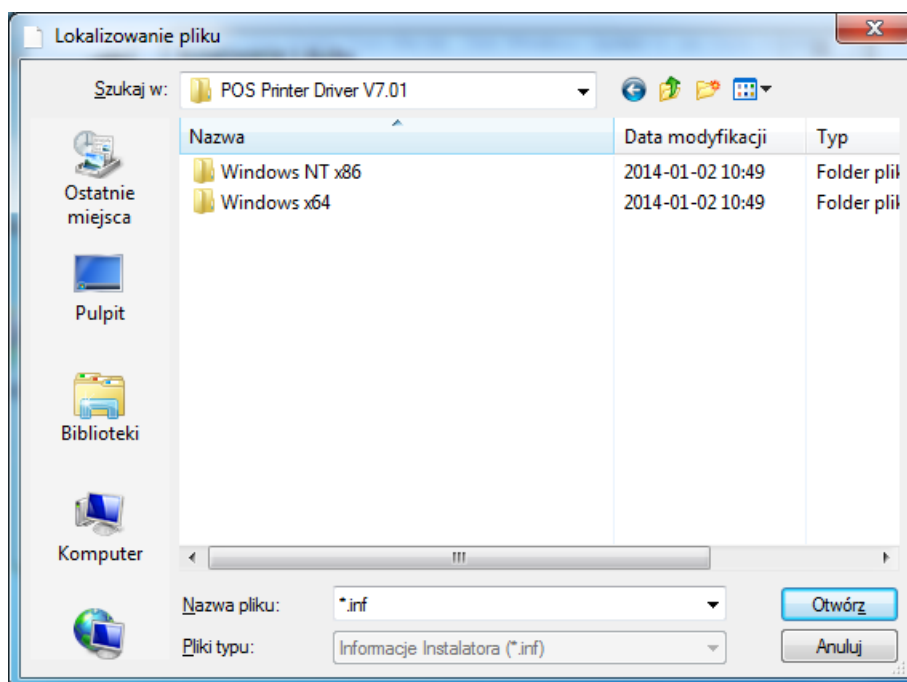

Następnie wskazać plik .INF:

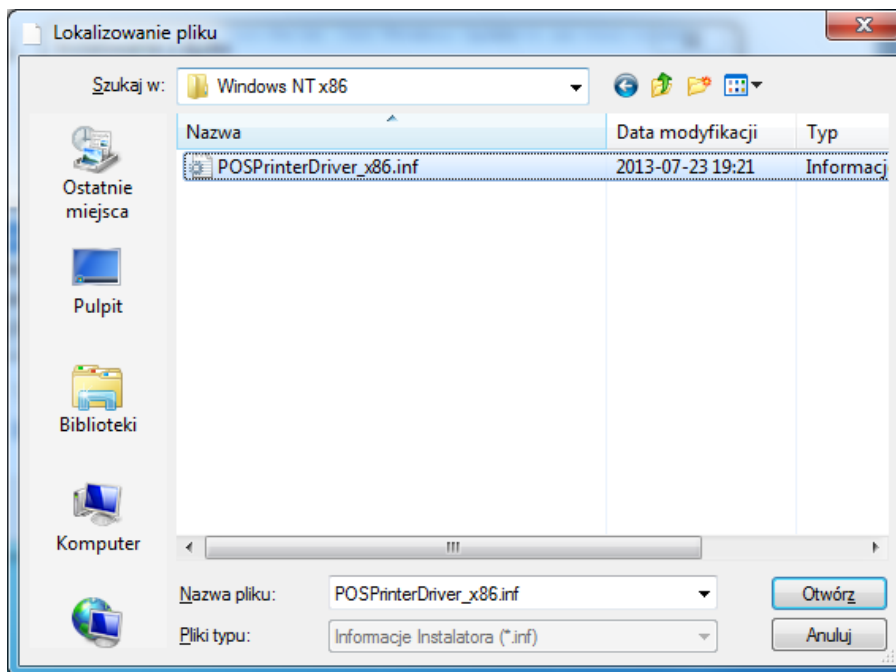

Kliknąć przycisk **OK**:

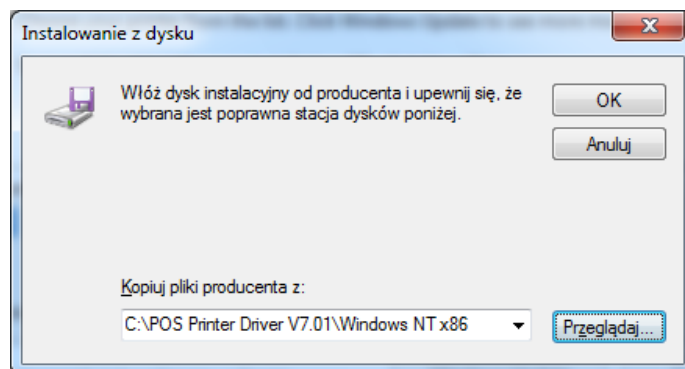

Z listy dostępnych drukarek należy wybrać **POS-80C** przycisk **Dalej**:

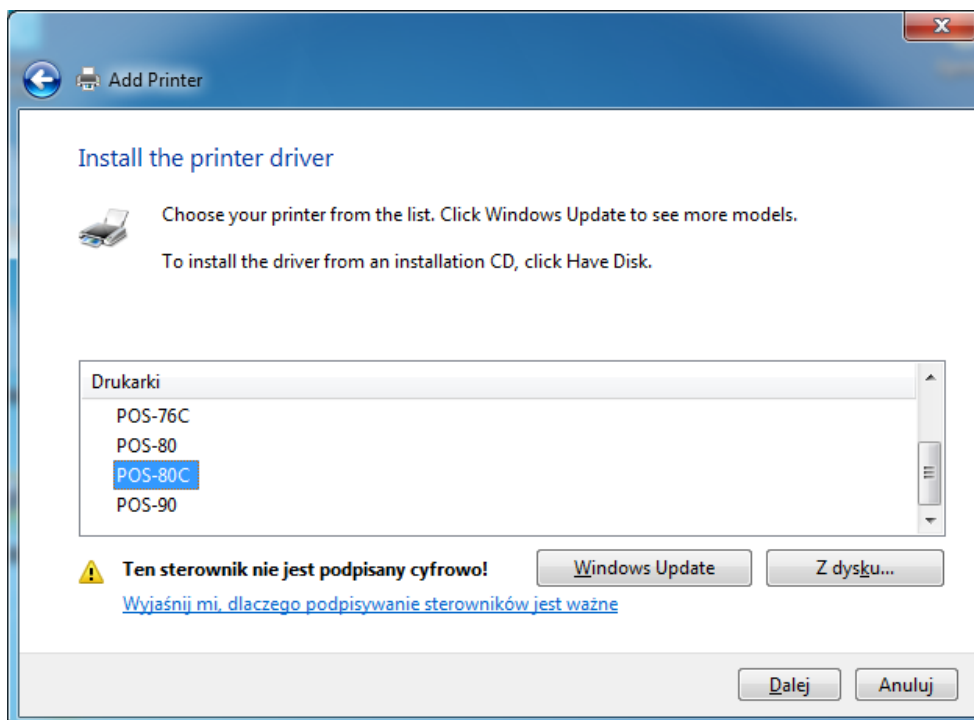

Wpisać nową nazwę drukarki lub pozostawić domyślną:

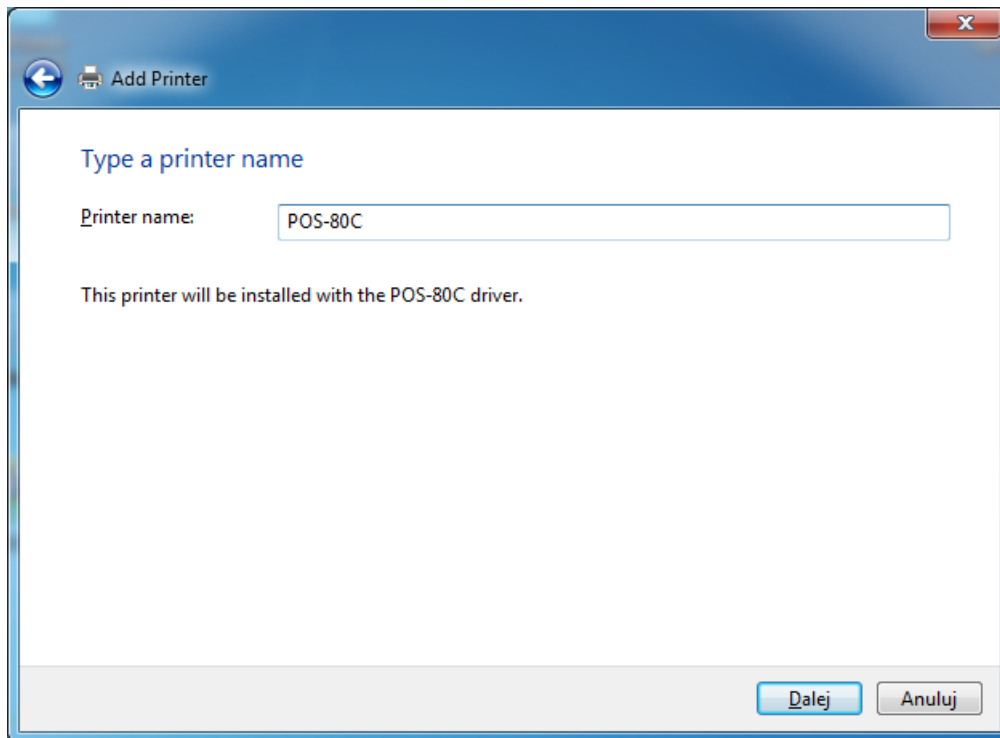

Type a printer name

Printer name: POS-80C

This printer will be installed with the POS-80C driver.

Dalej Anuluj

Jeżeli drukarka nie będzie udostępniana w sieci, to można kliknąć przycisk **Dalej**:

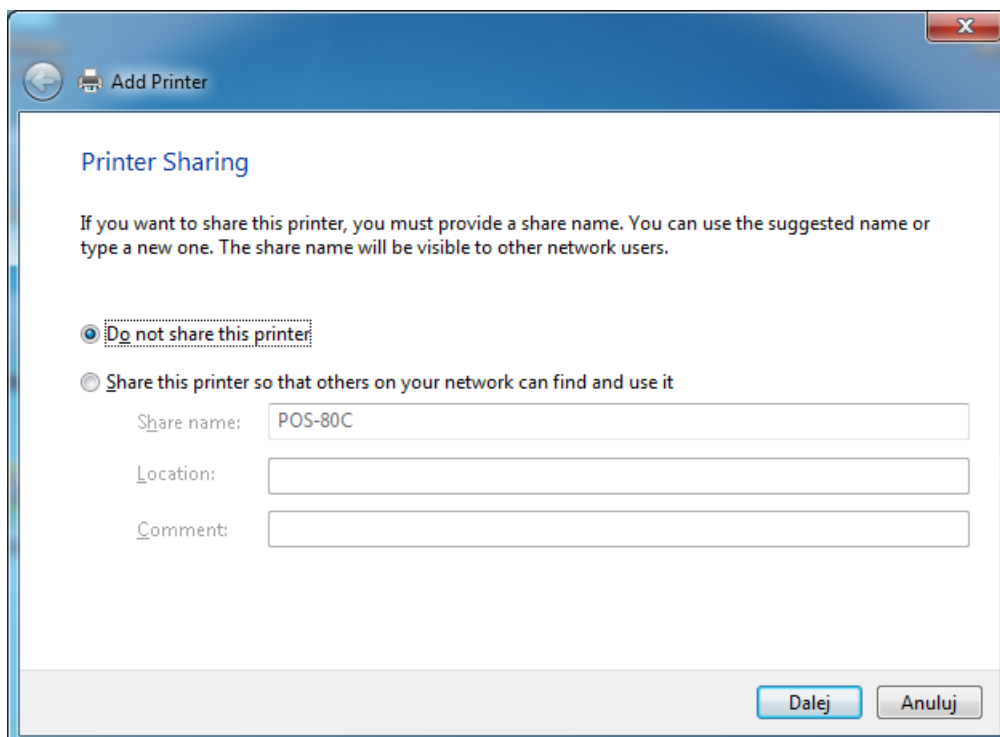

Printer Sharing

If you want to share this printer, you must provide a share name. You can use the suggested name or type a new one. The share name will be visible to other network users.

Do not share this printer

Share this printer so that others on your network can find and use it

Share name: POS-80C

Location:

Comment:

Dalej Anuluj

Jeżeli drukarka ma pozostać drukarką domyślną, to należy pozostawić zaznaczoną poniższą opcję:

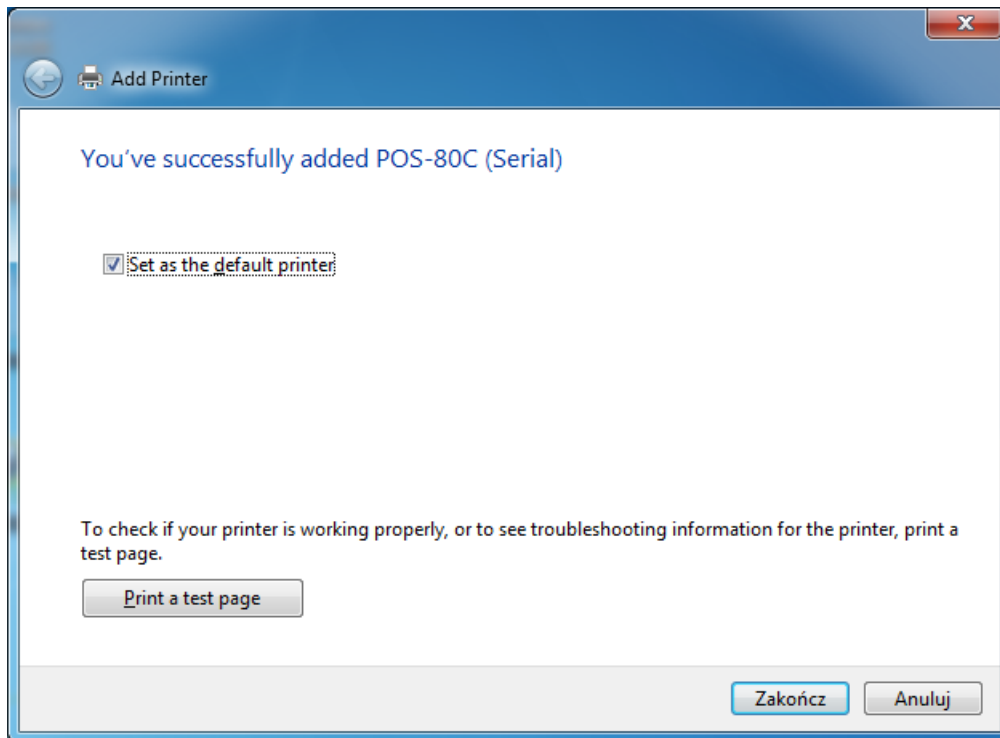

Na tym etapie instalacja drukarki jest zakończona, a w grupie **Urządzenia i drukarki** powinna się pojawić nowa ikona drukarki.

Dodawanie portu IP (połączenie przez interfejs LAN)

Po zainstalowaniu sterownika drukarki, jeżeli do połączenia z drukarką będzie wykorzystywany interfejs LAN, to konieczne jest wcześniejsze dodanie portu TCP/IP zgodnie z poniższą instrukcją. Kliknąć prawym klawiszem myszki na ikonie drukarki i z menu kontekstowego wybrać **Właściwości drukarki** (*Printer properties*), a następnie kliknąć zakładkę **Porty** (*Ports*), kliknąć przycisk **Dodaj port...** (*Add Port...*)

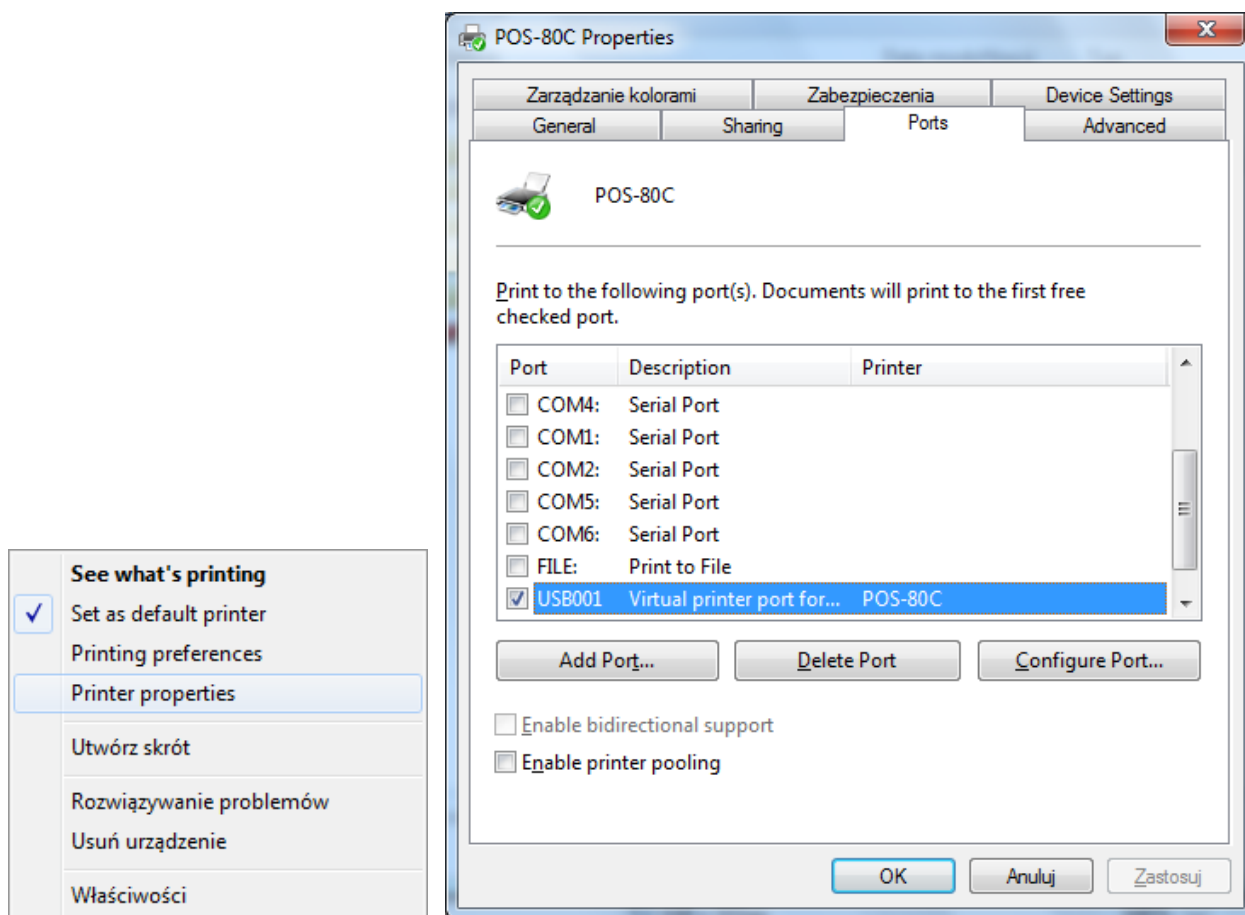

Wybrać opcję **Standard TCP/IP Port** i kliknąć przycisk **Nowy port...** (*New Port...*)

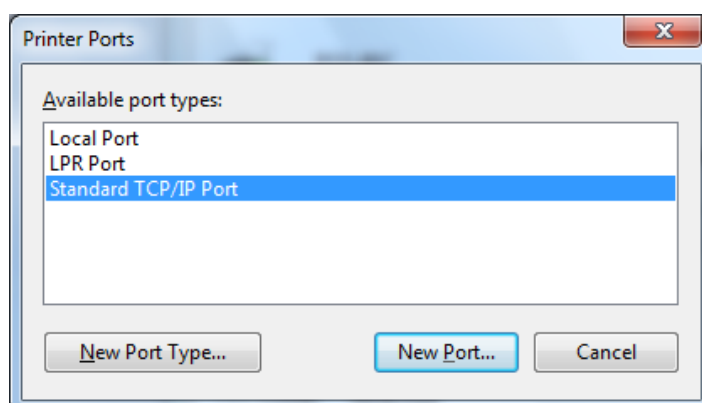

Kliknąć przycisk **Dalej**

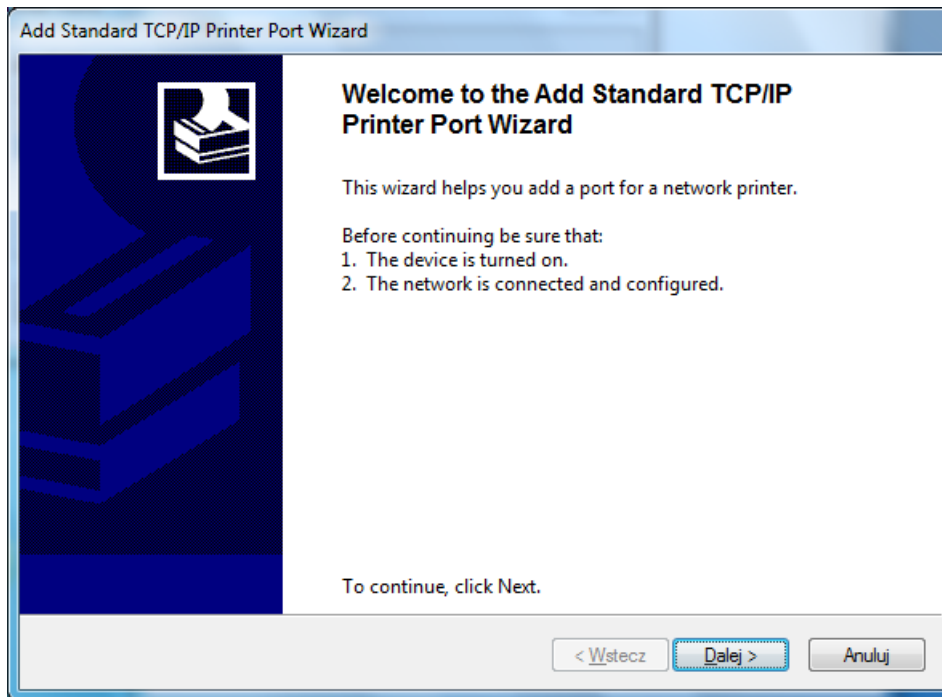

Następnie należy podać adres IP drukarki podłączonej do sieci LAN i kliknąć przycisk **Dalej**

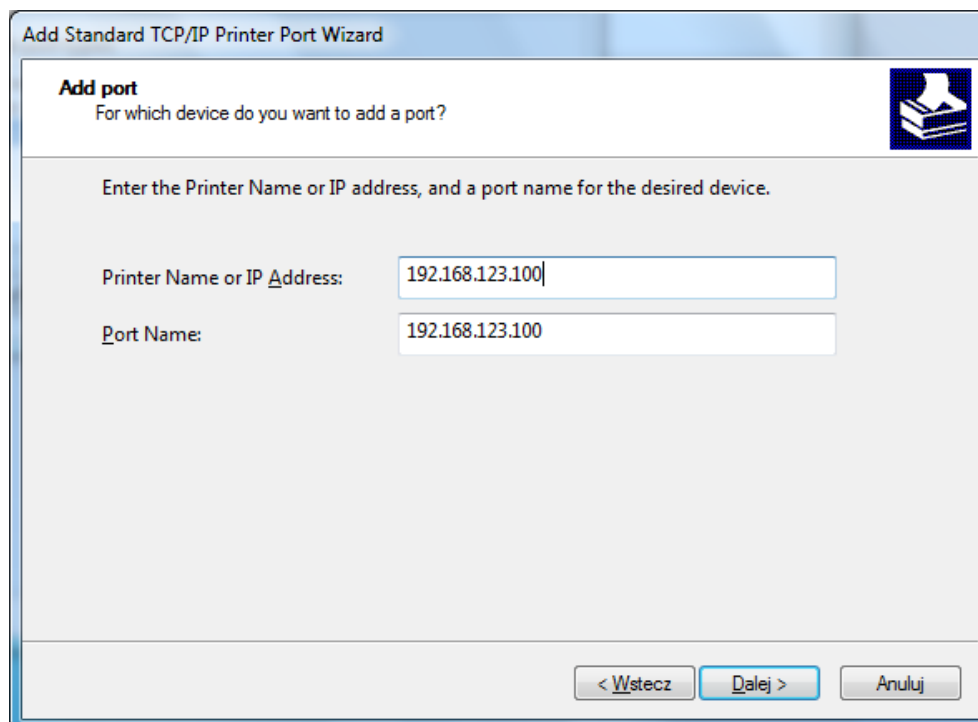

W tym momencie kreator utworzy port TCP/IP. Operacja ta może potrwać kilkanaście sekund:

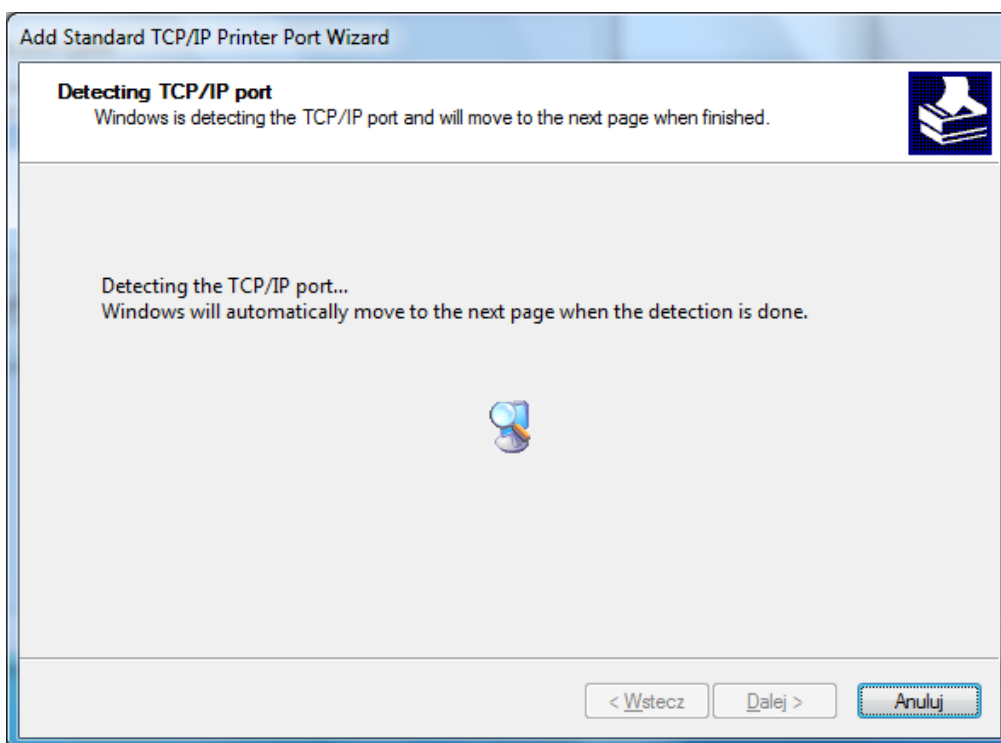

Wybrać opcję **Niestandardowy** (*Custom*) i kliknąć **Ustawienia...** (*Settings...*)

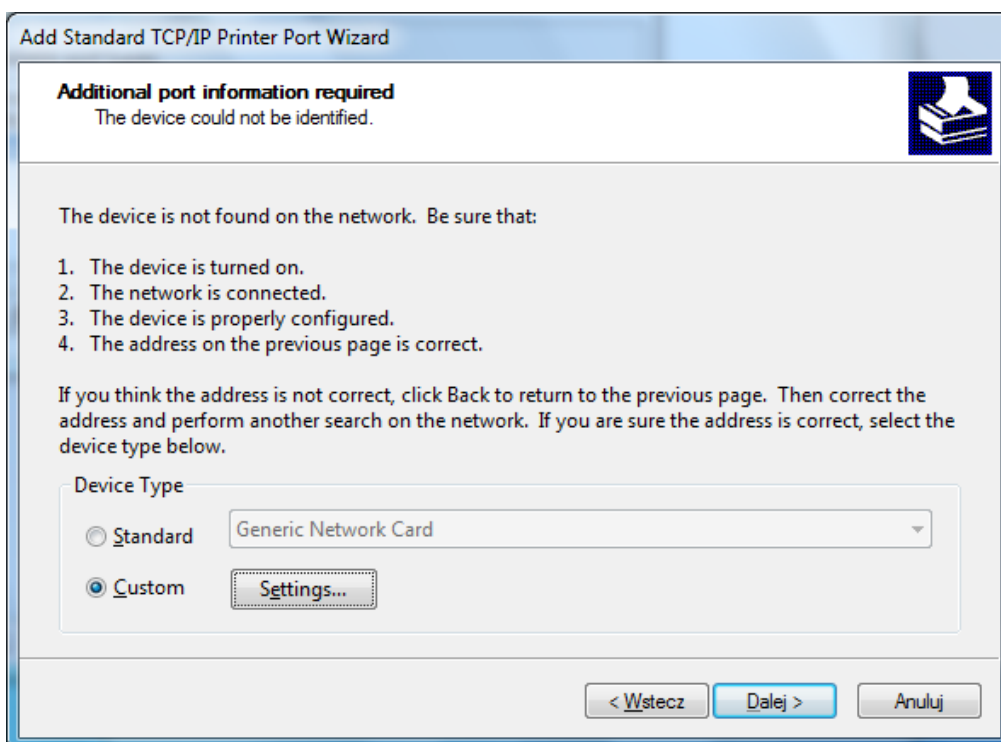

W grupie opcji **Protokół** (*Protocol*) ustawić opcję **Raw**. W grupie opcji **Ustawienia Raw** (*Raw Settings*), w polu **Numer portu** (*Port Number*) ustawić wartość **9100** i przycisk **OK**. a następnie zakończyć ustawienia klikając przycisk **Dalej**.

Kliknąć przycisk **Zakończ** (*Finish*), a następnie **Zamknij** (*Close*)

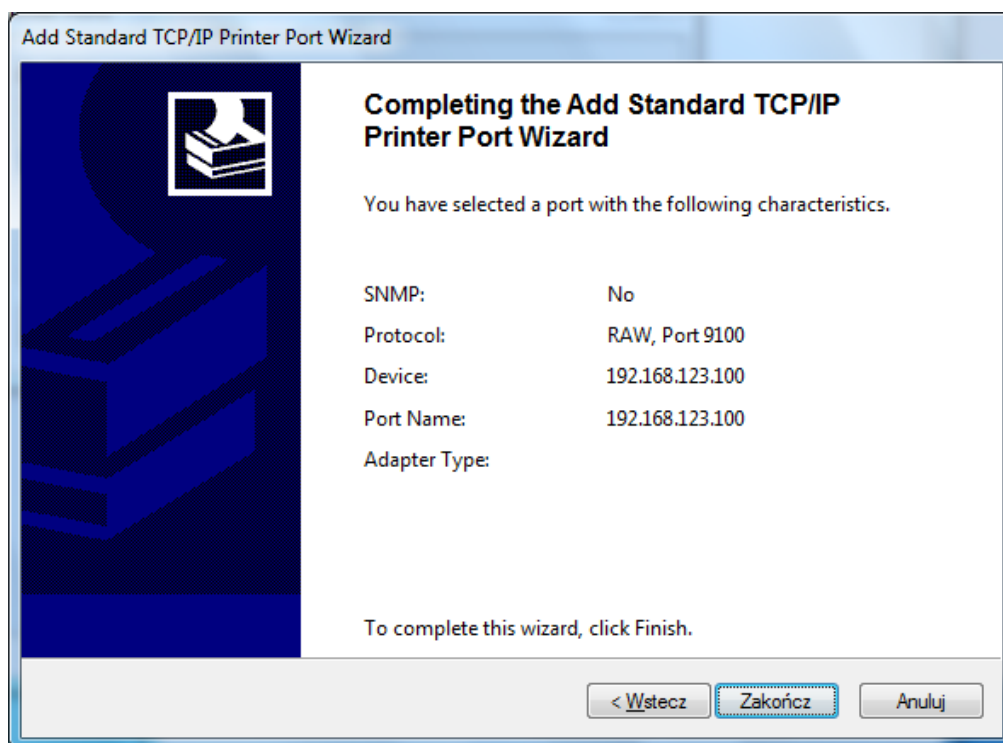

Po wykonaniu powyższych czynności pojawi się nowy port drukarki:

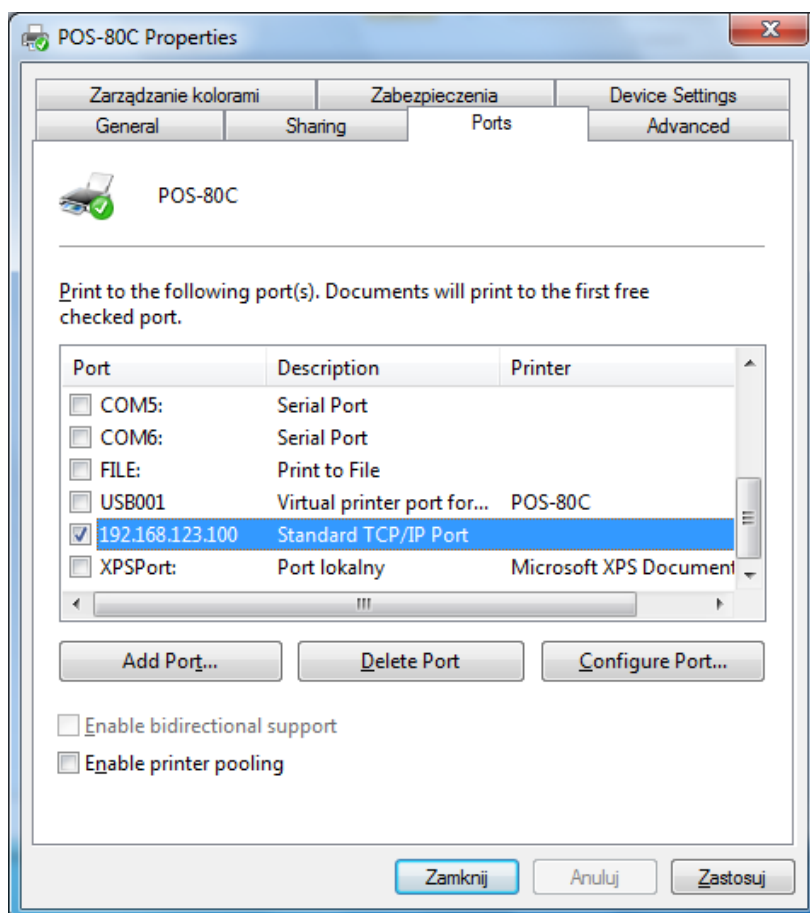

Należy sprawdzić połączenie z drukarką, w tym celu wybrać zakładkę **Ogólne** (*General*) i kliknąć przycisk **Drukuj stronę testową** (*Print Test Page*):

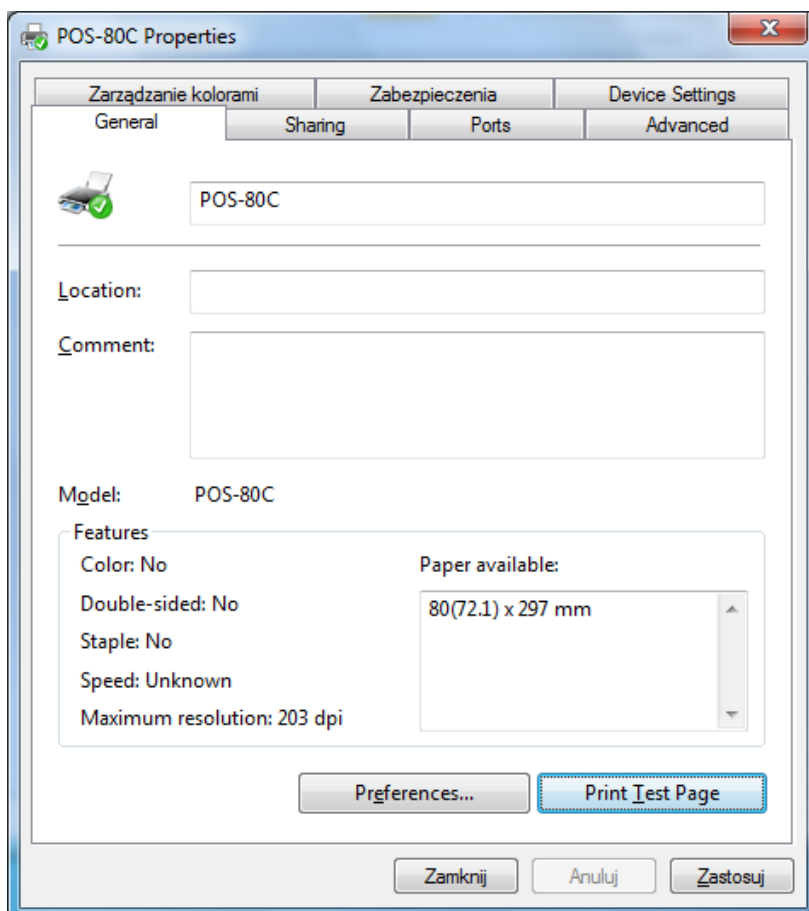

Po zakończeniu instalacji można sprawdzić, czy połączenie sieciowe LAN z drukarką jest prawidłowe i wydrukować stronę testową. W tym celu należy kliknąć przycisk „**Drukuj stronę testową**” (*Print Test Page*). Jeżeli wszystko jest skonfigurowane poprawnie, drukarka powinna wydrukować przykładowy wydruk z systemu Windows.

Ręczna modyfikacja adresu IP drukarki (drukarka połączona przez interfejs LAN)

Przed uruchomieniem programu narzędziowego należy wykonać wydruk testowy, na którym będzie również aktualny adres IP drukarki. W tym celu należy:

- Wyłączyć drukarkę
- Wcisnąć i przytrzymać przycisk wysuwu papieru FEED
- Włączyć zasilanie
- Po ok. 2 sekundach zwolnić przycisk FEED. Drukarka wydrukuje swoje ustawienia oraz testowe zestawy znaków.

Poniżej na obrazku przykładowy wydruk testowy:

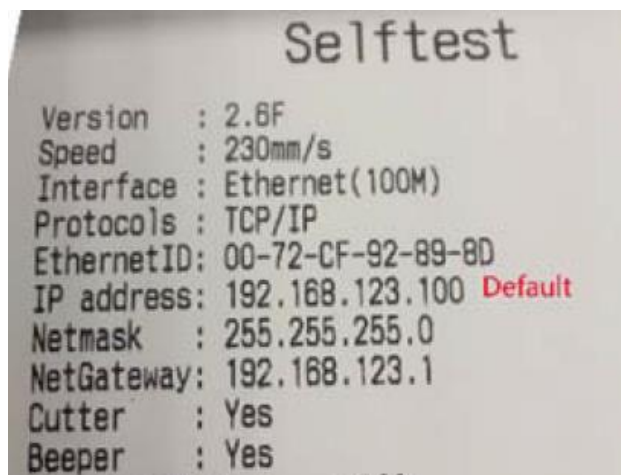

Po sprawdzeniu aktualnego adresu IP drukarki można podłączyć komputer do sieci LAN, w której znajduje się drukarka lub bezpośrednio kablem sieciowym połączyć drukarkę z komputerem. **Uwaga: komputer i drukarka muszą znajdować się w tej samej podsieci lokalnej, aby możliwa była komunikacja pomiędzy urządzeniami.** Jeżeli ustawienia adresów IP komputera i drukarki są prawidłowe, można uruchomić program narzędziowy dostarczony na płycie CD wraz ze sterownikami (**POS-Test V2.1**).

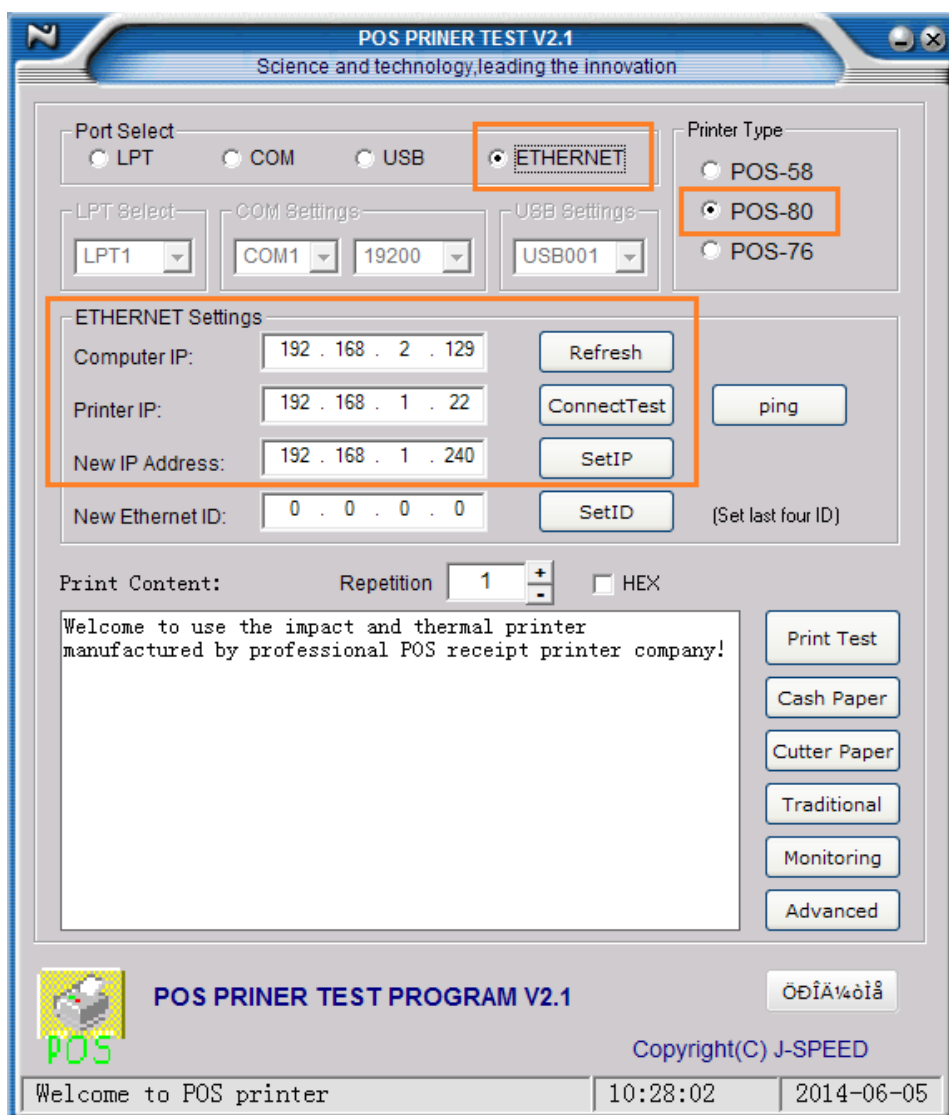

W programie należy prawidłowo skonfigurować opcje:

1. Wybrać port **ETHERNET**
2. Wybrać model drukarki **POS-80**
3. Wpisać lokalny adres komputera (kliknąć przycisk **Refresh**)
4. Wpisać adres IP drukarki (jeżeli adresy komputera i drukarki są w tej samej podsieci, to można kliknąć przycisk **Connect Test**, aby sprawdzić połączenie)
5. Wpisać nowy adres IP drukarki w polu **New IP Address** i kliknąć przycisk **Set IP**. Jeżeli połączenie jest prawidłowe, to po ok. 10 sekundach pojawi się komunikat o pomyślnej zmianie adresu drukarki.

Po zmianie adresu IP można wykonać wydruk testowy drukarki, na którym będzie widniał zmieniony adres IP.

Przeglądanie parametrów drukarki przez przeglądarkę internetową (drukarka połączona przez interfejs LAN)

W przypadku, gdy drukarka jest podłączona z wykorzystaniem interfejsu sieciowego Ethernet, to pewne parametry drukarki można zmieniać w wygodny sposób przy pomocy przeglądarki internetowej. Aby uzyskać połączenie z drukarką, komputer musi znajdować się w tej samej podsieci. Aktualny adres IP drukarki można sprawdzić następująco:

- Wyłączyć drukarkę
- Wcisnąć i przytrzymać przycisk wysuwu papieru FEED
- Włączyć zasilanie
- Po ok. 2 sekundach zwolnić przycisk FEED. Drukarka wydrukuje swoje ustawienia oraz testowe zestawy znaków.

Na wydruku testowym podane są różne parametry transmisji szeregowej, a także interesujący nas adres IP. Wpisując ten adres w przeglądarce internetowej na komputerze podłączonym do sieci LAN razem z drukarką, powinna się pojawić następująca strona:

Ekran „Information”

Na tym ekranie przedstawione są takie dane, jak MAC karty sieciowej drukarki, jej aktualny adres IP, czy też informacja o włączonym lub wyłączonym dynamicznym przydzielaniu adresu IP.

Ethernet WebConfig Version 1.02

The screenshot displays the 'Ethernet Information' page of the printer's web interface. On the left is a blue sidebar with navigation links: 'Information' (selected), 'Configuration', 'Printer Status', and 'Printer Test'. Below these links is a 'Restart' button. The main content area has a title bar 'Ethernet Information' and a subtitle 'View the current Information of Ethernet'. Below this, a table lists network parameters: Mac Address (00-33-56-67-62-67), IP Address (192.168.8.12), Subnet Mask (255.255.255.0), Gate Way (192.168.8.1), DHCP (Disabled), and DHCP Timeout (90). A 'Refresh' button is located at the bottom right of the information table.

Ethernet Information		View the current Information of Ethernet	
Mac Address	00-33-56-67-62-67		
IP Address	192.168.8.12		
Subnet Mask	255.255.255.0		
Gate Way	192.168.8.1		
DHCP	Disabled		
DHCP Timeout	90		

Ekran „Configuration”

Użytkownik ma możliwość zmiany przydzielania adresu IP (dynamiczny / statyczny). W tym celu należy wybrać odpowiednią opcję i wypełnić pola adresacji sieciowej w przypadku wybrania adresu statycznego.

Ethernet WebConfig Version 1.02

The screenshot shows the 'Configure Ethernet' settings page. On the left is a navigation menu with 'Configuration' selected. The main area is titled 'Settings for the Ethernet Interface'. Under 'IP Address', the 'DHCP Client' option is selected, with a 'DHCP Timeout (s)' field set to 90. The 'Fixed IP Address' option is also visible, with fields for Device IP Address (192.168.8.12), Subnet Mask (255.255.255.0), and Gateway Address (192.168.8.1). At the bottom are buttons for 'Restore Default', 'Save', and 'cancel'.

Ekran „Printer Status”

W trakcie pracy drukarki mogą wystąpić sytuacje, w których druk jest niemożliwy (np. brak papieru). Poprzez tę stronę można sprawdzić aktualny status drukarki, klikając przycisk „Refresh”.

Ethernet WebConfig Version 1.02

The screenshot shows the 'Printer Status' page. On the left is a navigation menu with 'Printer Status' selected. The main area is titled 'Check the status of the connected printer'. It displays a list of printer status indicators, all with a value of 'No': Cover Is Open, Cutter Error, Paper End, Paper Near End, and Printer Off-Line. At the bottom are buttons for 'Print Test Page' and 'Refresh'.

Ekran „Printer Test”

Korzystając z tego ekranu można wykonać wydruk testowy lub sprawdzić funkcjonowanie obcinacza.

Ethernet WebConfig Version 1.02

<ul style="list-style-type: none">• Information• Configuration• Printer Status• Printer Test <div style="text-align: center; margin-top: 10px;"><input type="button" value="Restart"/></div>	Print Content	In the dialog box input print content(Max 1024 characters)	
		<p>Przykładowy tekst wydruku testowego Przykładowy tekst wydruku testowego Przykładowy tekst wydruku testowego Przykładowy tekst wydruku testowego Przykładowy tekst wydruku testowego Przykładowy tekst wydruku testowego Przykładowy tekst wydruku testowego</p> <div style="text-align: right; margin-top: 10px;"><input type="checkbox"/> HI</div>	
	<input type="button" value="Cash Open"/>	<input type="button" value="Cutter Paper"/>	<input type="button" value="Print Test"/>

Program diagnostyczny

Na płycie CD dołączonej do drukarki oprócz sterowników dostępny jest program diagnostyczny, który zawiera również szereg opcji pozwalających na zmianę dosyć istotnych parametrów jak strona kodowa, czy logo zapisywane w pamięci drukarki. Poniżej przedstawiony jest ekran główny programu diagnostycznego.

1 Port Select
 LPT COM USB NET

2 Printer Type
 POS-58 POS-76 POS-80

3 LPT Set
LPT1

COM Set
COM1 9600 RTS

4 NET Set
Local IP: 192 . 168 . 8 . 1 Refresh
Printer IP: 192 . 168 . 123 . 100 Connect
New IP: 192 . 168 . 1 . 100 Set New IP
New ID: 0 . 0 . 0 . 0 New ID
Ping
NetMonitor
(Set last four ID)

5 Content: Rep: 1 HEX Clear AutoSend Cyc 500ms CutPaper

6 Print
7 Cut Paper
8 Open cash drawer
9 Traditional
10 Driver Print
11 Advanced

12 中文简体

POS PRINTER TEST V3.0C
Copyright(C) JS

状态栏: 实时显示打印状态!

1. Port Select (Wybór portu)

Użytkownik ma możliwość wyboru portu, przez który podłączona jest drukarka. Ten model pozwala na korzystanie z portu szeregowego, USB lub sieciowego (LAN).

2. Printer type (model drukarki)

W grupie opcji **Printer Type** należy wybrać POS-80).

3. COM settings (Ustawienia portu szeregowego)

UWAGA: W przypadku portu szeregowego należy pamiętać o prawidłowym ustawieniu szybkości transmisji, która będzie odpowiadać zarówno szybkości ustawionej w drukarce, jak i szybkości portu szeregowego w komputerze.

4. Ethernet Settings (Ustawienia sieciowe)

Umożliwia konfigurację interfejsu sieciowego, jego właściwości, adresu IP oraz wykonanie testu połączenia.

Refresh: odświeża i pobiera aktualny adres IP komputera, który następnie wyświetlony zostanie w okienku z komunikatem IP.

Connect test: należy wpisać aktualny adres IP drukarki i kliknąć przycisk Connect Test, aby sprawdzić, czy połączenie z drukarką jest prawidłowe. Można również użyć przycisku Ping, który wywołuje standardową funkcję Windows, sprawdzającą dostępność urządzenia pod wskazanym adresem IP. W przypadku braku połączenia z drukarką pojawi się komunikat:

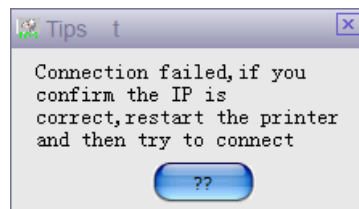

Set IP: w tym polu należy podać aktualny adres IP drukarki znajdującej się w sieci.

Set ID: w tym polu można podać nowy adres sprzętowy (MAC) urządzenia. Uwaga: nie jest zalecana zmiana domyślnych ustawień tego parametru w drukarce. W razie konieczności wprowadzić ostatnie 4 cyfry.

5. Print Test Content (Zawartość wydruku testowego)

W tym okienku można wpisać przykładowy tekst, który pojawi się na wydruku testowym.

Repeat times: klikając przycisk +/- można zmienić liczbę powtórzeń przykładowego tekstu, który będzie znajdował się na wydruku tekstowym. Liczbę powtórzeń można też wpisać ręcznie.

Hex: umożliwia wydrukowanie wprowadzonej zawartości jako kodu paskowego.

6. Print(Wydruk testowy)

Służy do wykonania wydruku testowego.

7. Cut Paper (Obcinacz papieru)

Służy do wykonania testu obcinacza papieru.

8. Open Cash Drawer (Otwarcie szuflady)

Służy do wysłania sygnału otwierającego szufladę podłączoną do drukarki.

9. Traditional Chinese test

Służy do wykonania wydruku testowego chińskich znaków diakrytycznych.

10. Driver Print

Wydruk przy użyciu zainstalowanego sterownika (domyślnie program komunikuje się bezpośrednio z drukarką).

11. Advanced (Opcje zaawansowane)

Wywołuje dodatkowe menu zaawansowanych opcji drukarki. Poniżej przedstawiony został opis funkcji, które dotyczą wyłącznie tego modelu drukarki.

Advanced
✕

H Parameter Set:	Print H	Set Delta	5	
Code page Set:	PrintCodePage	SetCodePage	0	
NV Logo Test:	NV Download			
Barcode Printing test:	Print BarCode	UPC_A	129	Height
P76 Buzzer Set:	BuzzerSet	OFF		
P76 Density Set:	Set	NORMAL		
P80 Black sens:	Set Sensitivity	12	12	<input type="checkbox"/> SensH
baud rate set:	BaudRate Set	19200	(Only P58 and P76E)	
DIP Setting:	P58 Set DIP	P80 Set DIP	P76 Set DIP	
2D Barcode test:	Print 2D Barcode			
Net Setting:	Set Net	BluetoothSet		
USB MODE Setting:	USB Printing	Virtual COM		
Black Mark Setting:	BlackMarkSet			
File data send:	Open File Send			

Code page Set: Umożliwia ustawienie na drukarce właściwej strony kodowej, co jest szczególnie istotne, gdy drukarka jest skonfigurowana do pracy w trybie tekstowym (ustawiony w systemie Windows sterownik *Generic Text*).

```

Code Page:
0:PC437(Std.Europe)    1:(Katakana)
2:PC850(Multilingual) 3:PC860(Portugal)
4:PC863(Canadian)     5:PC865(Nordic)
6:(West Europe)       7:(Greek)
8:(Hebrew)            9:(East Europe)
10:(Iran)             16:(WPC1252)
17:PC866(Cyrillic#2)  18:PC852(Latin2)
19:(PC858)            20:(IranII)
21:(Latvian)          22:(Arabic)
23:(PT1511251)       24:(PC747)
25:(WPC1257)         27:(Vietnam)
28:(PC864)           29:(PC1001)
30:(Uigur)            31:(Hebrew)
32:WPC1255(Israel)   255:(Thai)

```

Ustawienie strony kodowej polega na wpisaniu numeru tej strony i kliknięciu przycisku **Set Code Page**. Dla większości programów używanych w Polsce można ustawić stronę kodową Latin2, czyli wybrać stronę nr 18.

NV Logo Test: Opcja ta pozwala zapisać w nieulotnej pamięci drukarki graficzne logo, które następnie można wybrać w sterowniku drukarki, aby pojawiało się na każdym wydruku w określonej pozycji (góra, dół, itp.)



- **Open file:** otwiera plik BMP z logo
- **Down LOGO:** zapisuje logo w pamięci drukarki
- **Clear LOGO:** usuwa logo z pamięci
- **Print LOGO:** wykonuje testowy wydruk logo

Zmiana funkcji sterownika drukarki

Sterownik drukarki pozwala na zmianę sposobu działania lub włączenie funkcji takich jak obcinacz papieru, sygnalizacja dźwiękowa wydruku, wysuwanie papieru lub wydruk logo. W celu włączenia wybranej funkcji należy kliknąć prawym przyciskiem myszki na ikonie drukarki i z menu kontekstowego wybrać **Właściwości drukarki** (*Printer properties*).

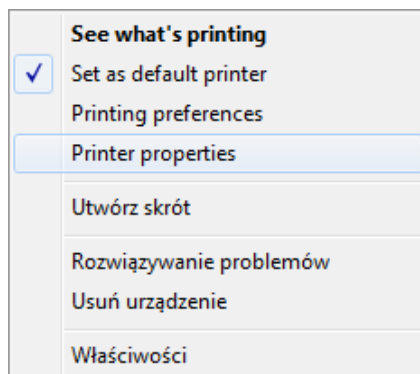

Na wyświetlonym okienku należy wybrać zakładkę **Ustawienia urządzenia** (*Device Settings*).

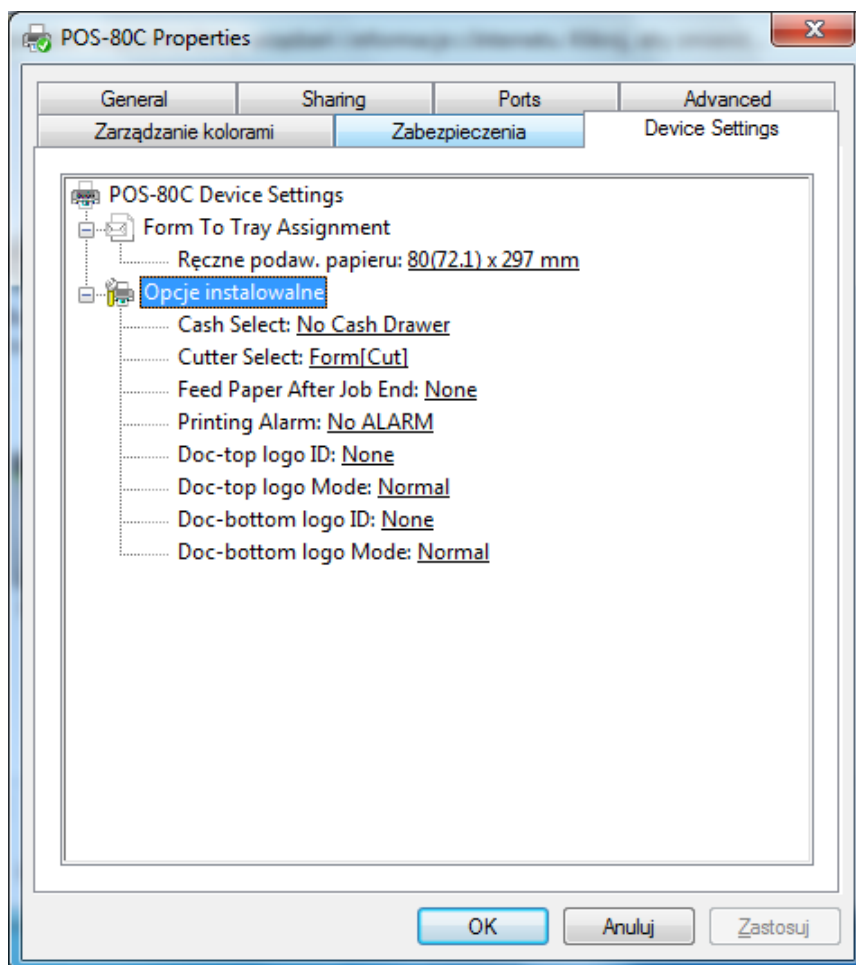

Na wyświetlonej liście znajduje się grupa opcji o nazwie „**Opcje instalowalne**”. Służą one do aktywacji dodatkowych funkcji drukarki:

- **Cash Select** – generowanie impulsu otwierającego szufladę kasową. Uwaga: opcja ta dotyczy tylko szuflad potrafiących obsłużyć sygnał generowany przez drukarkę

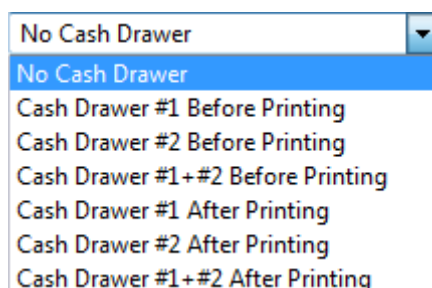

- **Cutter Select** – aktywacja obcinacza papieru i sposobu jego działania

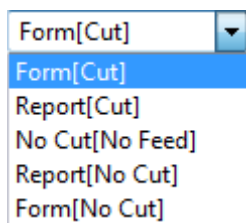

- **Feed Paper After Job End** – wysuwanie papieru po zakończeniu drukowania o zadaną długość



- **Printing Alarm** – sygnalizacja dźwiękowa wydruku (np. przed lub po wydruku)

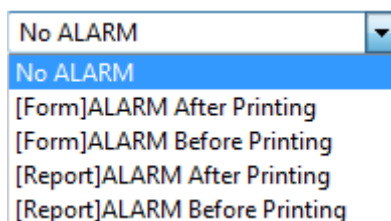

- **Doc-top logo ID, Doc-bottom logo ID** – wybór graficznego logo (jego numer), zapisanego w pamięci drukarki, które będzie dodawane do wydruku
- **Doc-top logo Mode, Doc-bottom logo Mode** – wybór rozmiaru drukowanego logo

Sterowanie sygnalizacją dźwiękową dla dzwonka zewnętrznego przy pomocy kodów sterujących (złącze szufladowe)

ASCII	ESC	p	m	t1	t2
Hex	1B	70	m	t1	t2
Decimal	27	112	m	t1	t2

m = nr szuflady (0 lub 1, czyli nr pinu w złączu szufladowym 2 lub 5)

$0 \leq t1 \leq 255, 0 \leq t2 \leq 255$

m	Nr pinu w złączu szufladowym
0, 48	Sygnał dla szuflady na pin nr 2
1, 49	Sygnał dla szuflady na pin nr 5

Czas dla sygnału ON wynosi [$t_1 \times 2 \text{ ms}$], czas dla OFF [$t_2 \times 2 \text{ ms}$]

Jeżeli $t_2 < t_1$, to czas OFF wynosi [$t_1 \times 2 \text{ ms}$]

Przykład 1:	1B 70 00 15 64 Czyli $t_1 = 21 (15h) \times 2 \text{ ms} = 42 \text{ ms}$, $t_2 = 100 (64h) \times 2 \text{ ms} = 200 \text{ ms}$
Przykład 2:	1B 70 00 C8 50 Czyli $t_1 = 200 (C8h) \times 2 \text{ ms} = 400 \text{ ms}$ $t_2 = 80 (50h) \times 2 \text{ ms} = 160 \text{ ms}$

Ustawianie sekwencji obcinacza

①

ASCII	GS	V	m
Hex	1D	56	m
Decimal	29	86	m

②

ASCII	GS	V	m	n
Hex	1D	56	m	n
Decimal	29	86	m	n

[Zakres]

① $m=0,48$, $m=1,49$

② $m = 66$, $0 \leq n \leq 255$

[Opis] Ustawia sposób obcinania papieru i wykonuje cięcie. Wartość m ustawia tryb następująco:

m	Tryb druku
0, 48	Jeden punkt pozostaje nieprzecięty
1, 49	Częściowe obcięcie
66	Wysuwa papier (pozycja cięcia + [$n \times (\text{pionowa jednostka przemieszczenia})$]), i obcina papier częściowo (jeden punkt pozostaje nieprzecięty).

Przykład 1: 1D 56 01

Przykład 2: 1D 56 42 0F (Sekwencja obcinacza z dodatkowym wysunięciem)

Generowanie sygnału dźwiękowego przez drukarkę

ASCII	ESC	B	n	t
Hex	1B	42	n	t
Decimal	27	66	n	t

[Zakres] $1 \leq n \leq 9$, $1 \leq t \leq 9$

[Opis]

* n – krotność sygnałów dźwiękowych

* t – czas działania buzzera ($t \times 50$) ms

Przykład 1: 1B 42 08 01

Generowanie sygnału dźwiękowego przez drukarkę wraz z migającą LED

Wraz z sygnalizacją dźwiękową drukarka będzie migać diodą sygnalizacyjną

ASCII	ESC	C	m	t	n
Hex	1B	43	m	t	
Decimal	27	67	m	t	n

{Zakres} $1 \leq m \leq 20, 1 \leq t \leq 20, 0 \leq n \leq 3,$

[Opis]

- m: $1 \leq m \leq 20$, odnosi się do liczby mignięć wskaźnika LED lub głośniczka
- t: $1 \leq t \leq 20$, odnosi się do liczby mignięć wskaźnika LED z interwałem $t * 50$ ms lub interwału głośniczka ($t \times 50$) ms
- Gdy $n = 0$, głośniczek jest nieaktywny, wskaźnik LED nie miga
- Gdy $n = 1$, głośniczek aktywny; gdy $n = 2$, wskaźnik LED miga
- Gdy $n = 3$, głośniczek aktywny, równocześnie wskaźnik LED miga

Zmiana wielkości czcionki w trybie tekstowym

ASCII	ESC	!	n
Hex	1B	21	n
Decimal	27	33	n

[Zakres] $0 \leq n \leq 255$

Font A: 1B 21 00

Font B: 1B 21 01