

ROZSZERZONA
INSTRUKCJA OBSŁUGI

k1 slim

Spis treści

Rozdział 1 Opis ogólny	7
1 Charakterystyka kasy	7
2 Zawartość opakowania	9
3 Budowa kasy	10
4 Panel kasjera	12
4.1 Opis symboli graficznych	12
4.2 Wprowadzanie danych	14
Rozdział 2 Obsługa kasy	18
1 Włączenie/wyłączenie kasy	18
2 Rozpoczęcie pracy na kasie	19
3 Klawisz FUNKCJE	20
4 Szybka funkcja	21
5 Obsługa sprzedaży	23
5.1 Szybka sprzedaż	23
5.1 Szukanie towaru wg nazwy	25
5.2 Zdefiniowana zerowa cena	26
5.3 Kod kreskowy	27
5.3.1 Sprzedaż z ceną i ilością jednostkową	27
5.3.2 Sprzedaż ze zmienną ilością i/lub ceną	28
5.3.3 Sprawdzanie ceny towaru	29
5.4 Rabat lub narzut na pozycję sprzedaży	30
5.5 Sprzedaż towarów wiązanych	32
5.6 Sprzedaż i zwrot opakowań	32
5.7 Rozliczenie zaliczki	33
5.8 Podgląd paragonu i anulowanie pozycji	34
5.9 Wydruk numeru NIP nabywcy	35
5.10 Usługa czasowa	36
5.10.1 Kwit	37
5.10.2 Paragon fiskalny	37
5.10.3 Wyszukiwanie kwitów	38
5.11 Zakończenie paragonu	39
5.11.1 Płatność gotówką	39
5.11.2 Z użyciem płatności innej niż gotówka lub płatności walutowej	41
5.11.3 Rabat lub narzut na cały paragon	42
5.11.4 Wydruk bez sprzedaży	43
5.12 Anulowanie paragonu	44
6 Wymiana papieru	45
7 Aktualizacja programu pracy kasy	47
Rozdział 3 Menu kasy	49
1 FUNKCJE KASJERA	49
1.1 Logowanie	49
1.2 Wylogowanie	51

1.3 Koniec zmiany	52
1.4 Wpłata do kasy	52
1.5 Wypłata z kasy	53
1.6 Zestaw raportów	55
1.7 M/platform	55
1.8 Funkcje terminala	55
2 FUNKCJE KIEROWNIKA	56
2.1 Konfiguracja	56
2.1.1 Towary	56
2.1.1.1 Definiowanie	56
2.1.1.2 Kasowanie	61
2.1.2 Klawisze szybka sprzedaż	62
2.1.2.1 Definiowanie	62
2.1.2.2 Kasowanie	63
2.1.2.3 Kwit	64
2.1.3 Usługa czasowa	64
2.1.3.1 Ustawienia ogólne	65
2.1.3.2 Ustawienia wydruku	65
2.1.3.3 Ustawienia cenników	66
2.1.4 Płatności	68
2.1.5 Waluty	70
2.1.5.1 Nazwy i kursy	71
2.1.5.2 Reszta w walucie	72
2.1.5.3 Wydruk równowartości	72
2.1.5.4 Waluta ewidencyjna	73
2.1.5.5 Zmiana waluty ewidencyjnej	74
2.1.6 Grupy towarowe	75
2.1.7 Jednostki miary	76
2.1.8 Kasjerzy	77
2.1.8.1 Definiowanie	77
2.1.8.2 Kasowanie	78
2.1.9 Rodzaje kasjerów	78
2.1.9.1 Definiowanie	79
2.1.9.2 Kasowanie	83
2.1.9.3 Kopiowanie	84
2.1.9.4 Przywrócenie	85
2.2 Raporty zerujące	85
2.2.1 Dobowy fiskalny	85
2.2.2 Szczegółowy sprzedaży	86
2.2.3 Sprzedaży według grup	86
2.2.4 Zwrotów opakowań	86
2.2.5 Koniec zmiany	87
2.3 Raporty niezerujące	88
2.3.1 Finansowy podatkowy	88
2.3.2 Szczegółowy sprzedaży	89
2.3.3 Sprzedaży według grup	89
2.3.4 Roczne sprzedaży według grup	89
2.3.5 Zwrotów opakowań	89
2.3.6 Stanu kasy dla kasjera	90
2.3.7 Godzinowy	90
2.3.7.1 Aktualny	90

2.3.7.2 Poprzedni	90
2.3.8 Danych o towarach	90
2.3.9 Okresowe	91
2.3.9.1 Szczegółowy	92
2.3.9.2 Łączny	93
2.3.9.3 Raporty zdarzeń	94
2.3.10 Konfiguracji	95
2.3.11 Raport stanu modułu	96
2.3.12 Kwity w pamięci	96
2.4 Kopia elektroniczna	96
2.4.1 Wydruk danych	97
2.4.2 Wyświetlanie	97
2.5 Ustawienia	98
2.5.1 Dane użytkownika	101
2.5.2 Ustawienia paragonu	102
2.5.2.1 Domyślny tryb sprzedaży	103
2.5.2.2 Dodatki paragonowe	103
2.5.2.3 Maksymalny rabat	104
2.5.2.4 Maksymalny narzut	104
2.5.2.5 Maksymalna suma paragonu	104
2.5.2.6 Zmienna cena	104
2.5.2.7 Obowiązek wprowadzenia zapłaty	105
2.5.2.8 Rabat/narzut specjalny	105
2.5.2.9 Blokowanie po paragonie	105
2.5.2.10 Wylogowanie po paragonie	105
2.5.2.11 Domyślna płatność	105
2.5.3 Ustawienia kodów kreskowych	105
2.5.3.1 Kody z ilością i wartością	106
2.5.3.2 Prefiks	107
2.5.4 Ustawienia kasy	108
2.5.4.1 Synchronizacja zegara	108
2.5.4.2 Przesłanie zegara	109
2.5.4.3 Ustawienia komunikacyjne	109
2.5.4.4 Ustawienia terminali	114
2.5.4.5 Wyświetlacz kasjera	115
2.5.4.6 Wyświetlacz klienta	116
2.5.4.7 Ustawienia mechanizmu drukującego	116
2.5.4.8 Ustawienia nr portu COM	116
2.5.4.9 Autoblokada klawiatury	117
2.5.4.10 Autowylączenie kasy	117
2.5.4.11 Bufory pozycji	118
2.5.5 Stawki podatku	118
2.5.6 Identyfikator kasy	118
2.5.7 Użycie kasjerów	119
2.5.8 Kasjerzy sumacyjni	119
2.5.9 Kontrola liczników PC	119
2.5.10 Kontrola raportu dobowego	119
2.5.11 Kontrola raportu miesięcznego	120
2.5.12 Raport dobowy na papier	120
2.5.13 M/platform aktywne	120
2.6 Funkcje komunikacji	120

2.7 Kod odblokowania	121
3 FUNKCJE SERWISOWE	122
3.1 Stan modułu	122
3.2 Testy podzespołów	123
3.3 Następnny przegląd	123
Rozdział 4 Specyfikacja techniczna	124
1 Parametry kasy	124
1.1 Parametry techniczne	124
1.2 Parametry funkcjonalne	124
2 Dodatkowe wyposażenie i akcesoria	125
3 Parametry papieru	125
4 Warunki pracy, przechowywania i transportu	126
5 Zasilanie	126
5.1 Zasilanie zewnętrzne	126
5.2 Akumulator	127
6 Podłączenie kasy do komputera	129
7 Podłączenie dodatkowych urządzeń	129
7.1 Podłączenie terminala płatniczego	130
7.2 Podłączenie czytnika kodów kreskowych	130
8 Obowiązki użytkownika kasy	132
8.1 Centralne Repozytorium Kas	132
8.2 Książka kasy rejestrującej	133
8.3 Konserwacja i przeglądy okresowe	133
8.4 Plombowanie kasy	134
9 Wskazówki dotyczące bezpieczeństwa	134
10 Alfabetyczny spis komunikatów i sposoby postępowania	135
11 Kody kreskowe zawierające ilość lub wartość	140
11.1 Kody kreskowe z ilością	141
11.2 Kody kreskowe z wartością	141
12 Ograniczenia rabatów i narzutów	142
Rozdział 5 Informacje dodatkowe	144
1 Dokumentacja	144
1.1 Homologacja	144
1.2 Deklaracja Zgodności	144
1.3 Oświadczenie producenta	145
2 Programy współpracujące	145

Rozdział 1 Opis ogólny

1 Charakterystyka kasy

- ✓ Zgodność kasy z wymaganiami narzuconymi przez ustawodawcę dla kas ONLINE (rozporządzenie Ministra Przedsiębiorczości i Technologii z dnia 28 maja 2018r.)
- ✓ Pojemność pamięci fiskalnej kasy zapewnia pracę kasy do 5 lat (zapis do 1830 raportów dobowych oraz do 500.000 paragonów*)
- ✓ Wbudowana w kasę pamięć chroniona o dużej pojemności (zapis do 2 milionów paragonów* wraz z wydrukiem potwierdzenia kartą płatniczą)
- ✓ Obudowa w unikalnym rozmiarze zbliżonym do rozmiaru telefonu
- ✓ Niska waga kasy oraz mały rozmiar umożliwia przenoszenie urządzenia np. w torebce
- ✓ Podwyższona odporność na zachlapanie i zanieczyszczenie mechanizmu drukującego
- ✓ Akumulator pozwalający na pracę w terenie
- ✓ Ładowanie akumulatora za pomocą ładowarki USB, portu USB komputera PC lub urządzenia typu powerbank
- ✓ Kolorowy, duży i czytelny wyświetlacz operatora 5"
- ✓ Dotykowa klawiatura kontekstowa umożliwiająca intuicyjną obsługę
- ✓ Możliwość ustawienia domyślnej formy płatności oraz możliwość definiowania wielu form płatności w danej walucie (np. gotówka, przelew)
- ✓ Definiowanie klawiszy *Szybka funkcja* i do 50 klawiszy *Szybka sprzedaż*
- ✓ Widoczne dla kasjera bieżące informacje dotyczące m.in. siły sygnału aktywnych połączeń bezprzewodowych, stanu naładowania baterii i łączności z siecią internet
- ✓ Możliwość wyszukiwania oraz wydruku lub podglądu na wyświetlaczu danych z dokumentów zapisanych w pamięci chronionej
- ✓ Możliwość automatycznej aktualizacji oprogramowania kasy (po uzyskaniu przez producenta kolejnej homologacji)
- ✓ Możliwość połączenia z komputerem (micro USB, opcjonalnie WiFi)
- ✓ Możliwość współpracy kasy z terminalami kart płatniczych (tylko w opcji wykonania z modułem WiFi/Bluetooth); podłączenie terminala płatniczego możliwe za pomocą interfejsu Bluetooth
- ✓ Możliwość podłączenia czytnika kodów kreskowych (Bluetooth)

* Paragon rozumiany jako 10-pozycyjny paragon

Dodatkowe cechy, na które warto zwrócić uwagę:

- ✓ Przypomnienie o obowiązkowym przeglądzie okresowym
- ✓ Przypomnienie o obowiązku wykonania raportu dobowego i miesięcznego
- ✓ Możliwość wprowadzenia NIPu nabywcy na paragonie
- ✓ Rozbudowana funkcja sprzedaży usług czasowych (obsługa parkingu, kręgielni, wypożyczalni)
- ✓ Rozliczanie opakowań zwrotnych
- ✓ Sprzedaż towarów wiązanych (np. napój wraz z butelką zwrotną)
- ✓ Podgląd paragonu w trakcie sprzedaży, z możliwością kasowania pozycji
- ✓ Wprowadzanie opustów i narzutów na pozycję i na cały paragon
- ✓ Sprzedaż ze zmienną ceną (otwarte PLU)
- ✓ Weryfikacja danych wprowadzanych przez kasjera (ograniczenie wartości kwot i rabatów, obowiązek wprowadzenia kwoty do zapłaty i dokładności ilości towaru)
- ✓ Bogate funkcje raportowania i rozliczania sprzedaży (raport zmianowy)
- ✓ Grafika w nagłówku wydruku oraz swobodnie definiowana stopka paragonu (6 linii x 42 znaki)
- ✓ 10 niezależnych buforów pozycji paragonowych
- ✓ Możliwość zdalnego zarządzania kasą z sieci globalnej (tryb klient) oraz możliwość szyfrowania połączenia ze zdalnym serwerem (TLS)

2 Zawartość opakowania

Kasa K1 Slim

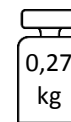
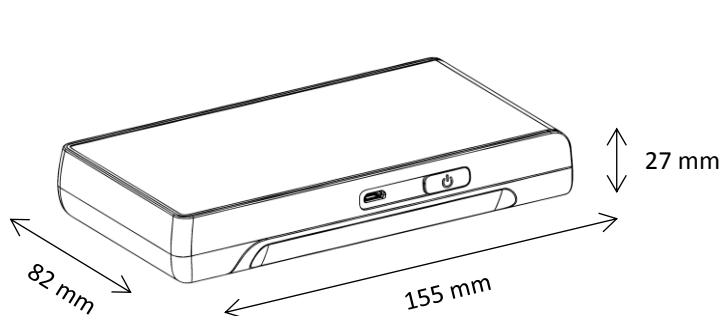

Do kasy załączone są następujące akcesoria:



Zasilacz sieciowy
złącze USB-A



Składka papieru termicznego

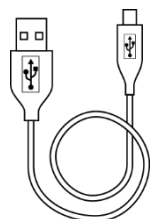

Przewód USB
USB-A – micro USB



Książka Kasy Rejestrującej,
w której dokonuje się wszelkich adnotacji
dotyczących urządzenia wraz z Kartą gwarancyjną

Przed rozpoczęciem eksploatacji należy zapoznać się z instrukcją obsługi urządzenia.

3 Budowa kasy

Kasa posiada następujące elementy dostępne dla użytkownika.

Rozmieszczenie elementów kasy

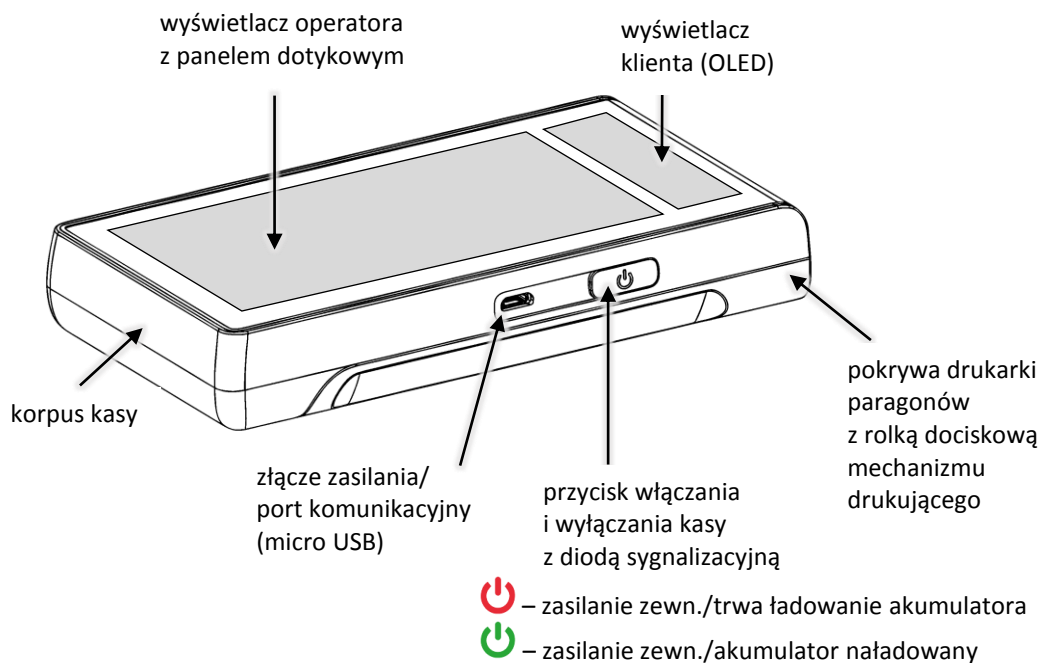

W celu zapewnienia transmisji sieciowej kasa posiada dodatkowo:

- opcja wykonania 1 • wewnętrzny moduł WiFi/Bluetooth
- opcja wykonania 2 • wewnętrzny moduł GPRS/Bluetooth

Moduły umożliwiają m.in. bezprzewodowe połączenie urządzeń zewnętrznych z kasą, dostęp kasy do sieci Internet.

Schemat podłączenia dodatkowych urządzeń do kasy

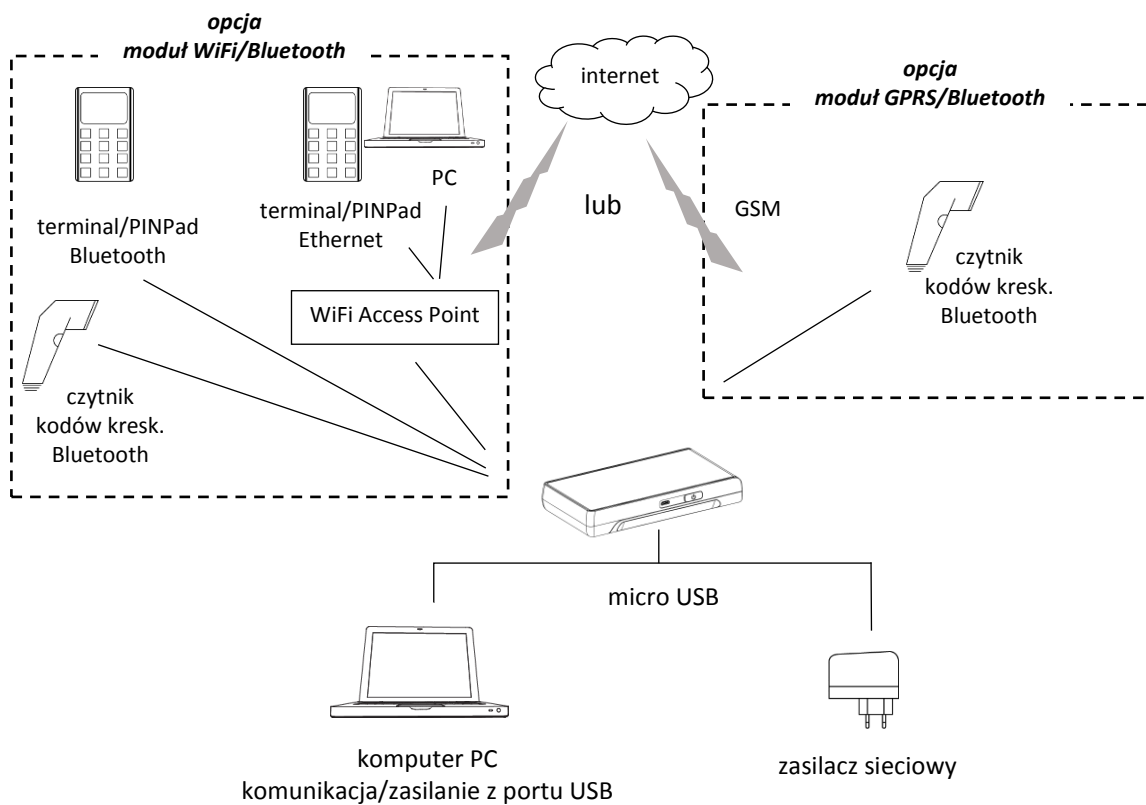

Sposób konfiguracji dodatkowych urządzeń podłączonych do kasy został opisany w rozdziale 7 *Podłączenie dodatkowych urządzeń* na stronie 129 oraz 6 *Podłączenie kasy do komputera* na stronie 129.

4 Panel kasjera



Wszystkie umieszczone w niniejszej instrukcji symbole i obrazy ekranów zostały przedstawione w oparciu o ustawienie kolorystyki wyświetlacza w kasie na *Kolor 1* (patrz rozdział 2.5.4.5 *Wyświetlacz kasjera* na stronie 115).

Znaczenie poszczególnych symboli graficznych pojawiających się na wyświetlaczu, sposób wprowadzenia danych oraz obsługi menu kasy zostały opisane w kolejnych rozdziałach.











UWAGA: Aby uniknąć uszkodzenia ekranu dotykowego, nie należy go dotykać ostrymi przedmiotami, zalecana jest obsługa za pomocą palców.





4.1 Opis symboli graficznych

Symbol	Znaczenie
	Bateria
	Zasilanie
	Bluetooth
	Bluetooth
	Bluetooth





	Poziom naładowania akumulatora
	Podłączenie do zasilania
	Aktywny - połączony
	Aktywny - niepołączony
	Problem konfiguracji

Symbol		Znaczenie
	WiFi	Moduł połączony z Access Point
	WiFi	Moduł niepołączony z Access Point
	WiFi	Błąd modułu WiFi
	Modem GSM/GPRS	Aktywny - połączony
	Modem GSM/GPRS	Urządzenie w trakcie konfiguracji
	Modem GSM/GPRS	Problem konfiguracji np. niepoprawny PIN
	M/platform	M/platform – obsługa zainicjowana i włączona
	M/platform	M/platform – obsługa niezainicjowana
	Internet	Brak dostępu kasy do internetu

Kolejne symbole pojawiają się tylko wtedy, gdy otwarty jest paragon, kasjer jest zalogowany, kasa jest w trybie serwisowym lub zachodzi jedna z dodatkowych czynności wykonywanych przez kasę.

	Status paragonu	Otwarty paragon
	Numer kasjera	Numer zalogowanego kasjera np. 1
	Status serwisu	Kasa w trybie serwisowym
	Pobieranie aktualizacji	Trwa proces pobierania przez kasę aktualizacji oprogramowania
	Brak przesyłu danych	Dokumenty nie zostały zgodnie z harmonogramem przekazane do Centralnego Repozytorium Kas

Wszystkie symbole i przyciski poniżej pojawiają się w części aktywnej klawiatury.

	Zakończ paragon	W trybie <i>szybka sprzedaż</i> wybór klawisza szybkiej sprzedaży zawierającego ten symbol zakończy paragon
	Zmiana zestawu znaków klawiatury	Zmiana dostępnego zestawu znaków klawiatury tj. litery, cyfry, symbole (np. podczas edycji lub wyszukiwania towaru)
	Zmiana zestawu wyświetlanych klawiszy	W trybie <i>szybka sprzedaż</i> zmiana wyświetlanego zestawu klawiszy (ilość zestawów zależna od ilości zdefiniowanych klawiszy)
	Wydruk kwitu	W trybie <i>szybka sprzedaż</i> wydruk prostego kwitu z datą i godziną (np. kwitu parkingowego)
	Podsumowanie	Podsumowanie pozycji paragonu

Znaczenie strzałek jest niezmiennie dla wszystkich trybów edycji.

	Cofnij/Wyjdz/Anuluj	Wycofanie z funkcji
---	---------------------	---------------------

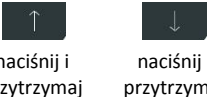
Symbol	Znaczenie
 Zatwierdź/Akceptuj	Zatwierdzenie wyboru funkcji
 Linia poprzednia/następna	Przejdźcie odpowiednio do poprzedniej/następnej linii np. przewijanie listy z pozycjami, linii na stronie z informacjami
 Strona poprzednia/następna	Przejdźcie odpowiednio do poprzedniej/następnej strony z informacjami lub wyświetlanymi dokumentami
 Znak lewo/prawo	Poruszanie się o jeden znak w lewo lub w prawo w linii
 Kasowanie	Kasowanie pojedynczych znaków w linii
 Kasowanie całości	Kasowanie całej linii

4.2 Wprowadzanie danych

Dotykowy panel kasjera umożliwia dopasowanie aktywnej części klawiatury do czynności, jakie wykonuje aktualnie użytkownik podczas pracy na kasie. Zestaw dostępnych przycisków oraz sposób obsługi panelu zmienia się w zależności od kontekstu.

WYBÓR POZYCJI Z LISTY

Możliwe jest proste wskazanie pozycji z listy wyświetlanej na wyświetlaczu kasjera.

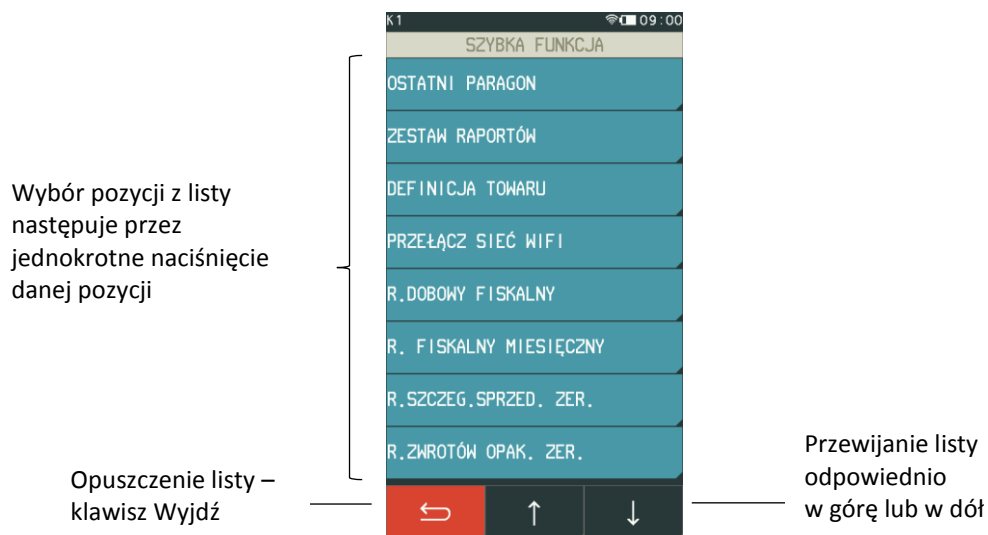

Wybór pozycji z listy może skutkować:

- wyświetleniem kolejnego podmenu (np. pozycja FUNKCJE KASJERA w menu FUNKCJE),
- uruchomieniem wybranej funkcji (np. pozycja LOGOWANIE w menu FUNKCJE KASJERA),
- przejściem do edycji wybranego pola lub definicji w celu wprowadzenia odpowiednich informacji (patrz [POLE EDYCyjne](#) na stronie 15 lub [POLE WPROWADZANIA](#) na stronie 15),

- włączeniem/wyłączeniem wybranej opcji (patrz [WŁĄCZENIE/WYŁĄCZENIE OPCJI](#) na stronie 16)
- ustawieniem odpowiedniego pola (patrz [USTAWIENIE POLA WYBORU](#) na stronie 16)

POLE WPROWADZANIA

Pole wprowadzania umożliwia wprowadzanie i usuwanie tylko ostatniego znaku. Dostępny jest tylko jeden zestaw znaków możliwych do wprowadzenia (np. cyfry). Charakterystyczny jest brak kursora.



POLE EDYCYJNE

Pole edycyjne umożliwia wprowadzanie i usuwanie każdego z wprowadzonych znaków. Dostępny jest kursor.

Pole edycyjne (dostępny biały kursor - wprowadzanie znaków bezpośrednio przed kursorem)

Usunięcie znaku znajdującego się bezpośrednio przed kursorem

Zmiana wprowadzanych znaków (duże litery/małe litery)

Rezygnacja – klawisz Wyjdz



Każdy klawisz klawiatury służący do wprowadzania znaków połączony jest z zestawem znaków alfabetu polskiego np. klawisz **ABC**. Przez jednokrotne naciśnięcie klawisza następuje wprowadzenie pierwszego znaku z zestawu (A), analogicznie do wprowadzenia drugiego znaku (B) należy dwukrotnie nacisnąć klawisz itd.

WŁĄCZANIE/WYŁĄCZANIE OPCJI

Możliwe jest włączenie lub wyłączenie danej opcji, co wpływa na sposób funkcjonowania kasy w określonych sytuacjach. Widoczny znacznik opcji przedstawia jej aktualny stan:

- opcja wyłączona, - opcja włączona

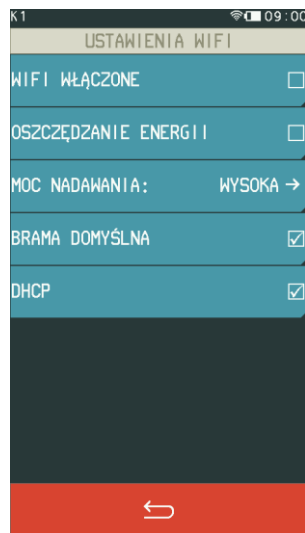

Wybranie opcji powoduje zmianę jej stanu
np. włączenie wyłączonego wcześniej trybu WiFi

USTAWIENIE POLA WYBORU

Możliwe jest przypisanie do pola jednej z prezentowanych wartości.

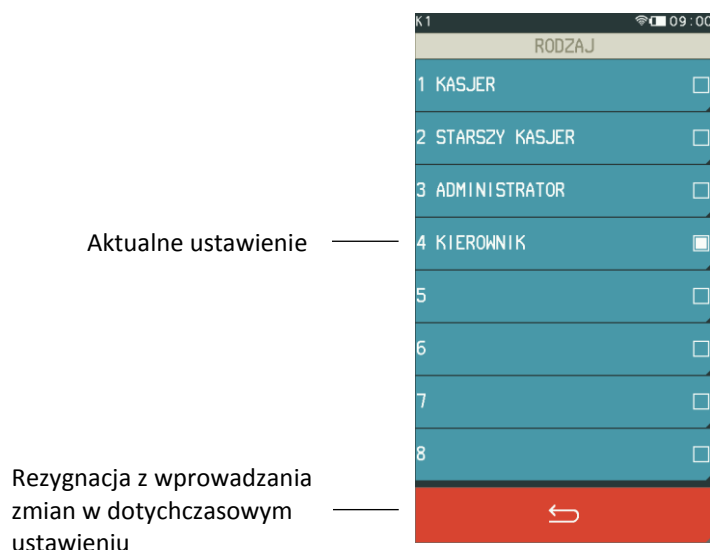

Wybór jednego z możliwych ustawień danego pola
np. przypisanie w definicji kasjera jego rodzaju

WPROWADZANIE ODPOWIEDZI

W przypadku pojawienia się na wyświetlaczu pytania wymagającego podjęcia decyzji przez kasjera należy wybrać odpowiedni klawisz.

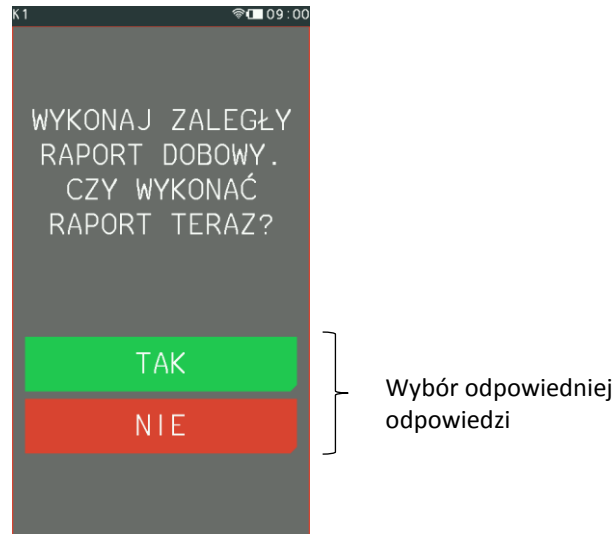

PRZEWIJANIE INFORMACJI

Przy wyświetlaniu informacji/dokumentów na wyświetlaczu widoczna jest jedna strona informacji lub odpowiednio jeden dokument np. strona 2 z 8 stron informacji komunikacyjnych lub 1 z 4 dokumentów odczytanych z pamięci chronionej. Nie zawsze dana strona lub dokument jest wyświetlony w całości.

W celu zapoznania się z treścią całej wielostronicowej informacji lub kilku dokumentów należy postępować zgodnie z poniższym opisem.

Numer wyświetlanej strony/wydruku wraz z informacją o ich sumarycznej ilości
np. [2/8] to strona 2 z 8 stron wyświetlanych informacji, [1/4] to 1 z 4 wyświetlanych wydruków

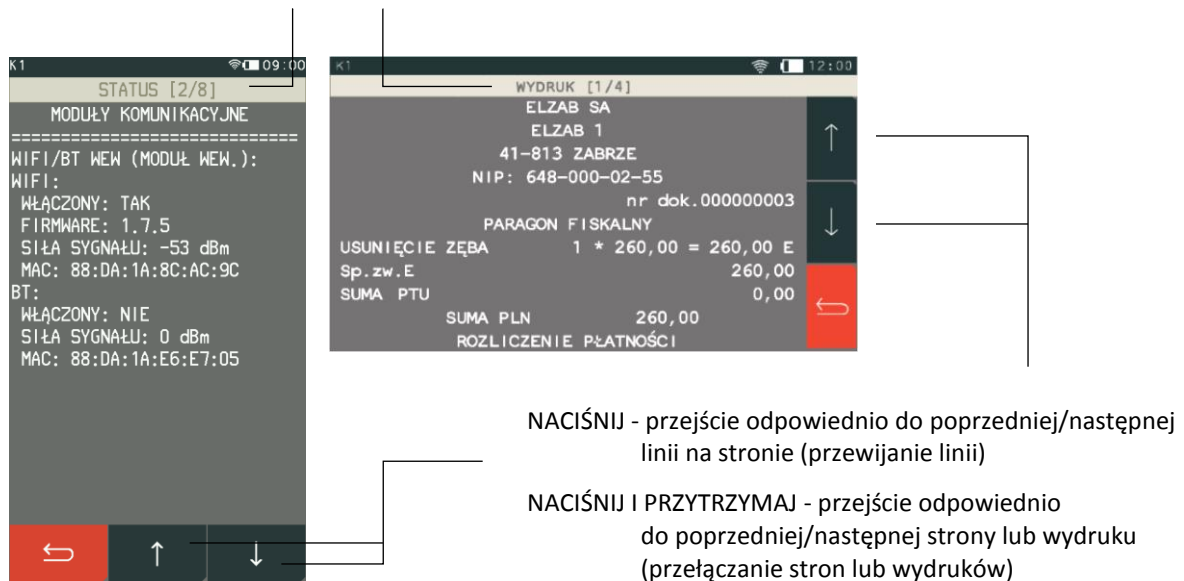

Rozdział 2 Obsługa kasy

1 Włączenie/wyłączenie kasy

Do włączania i wyłączenia kasy służy przycisk włącz/wyłącz umieszczony z przodu kasy.

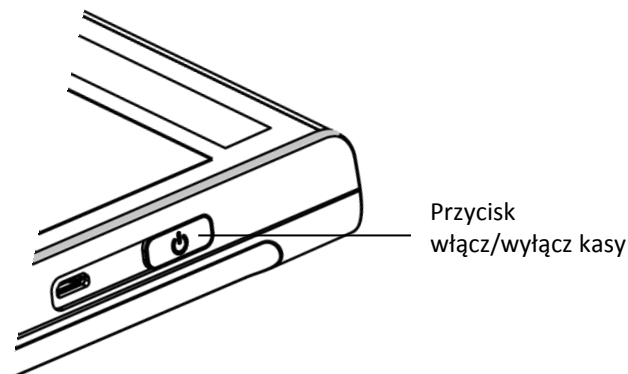

Aby włączyć kasę, należy krótko nacisnąć przycisk włącz/wyłącz. Aby wyłączyć kasę należy przytrzymać przycisk włącz/wyłącz powyżej jednej sekundy. Jeżeli chwilowo nie korzystamy z kasy i chcemy zabezpieczyć ekran dotykowy przed przypadkowym dotknięciem, należy nacisnąć krótko przycisk włącz/wyłącz podczas pracy kasy, wtedy klawiatura zostanie zablokowana, a kasa przejdzie w tryb oszczędzania energii (z pominięciem sytuacji kiedy paragon jest otwarty). Kasa może również przejść do trybu oszczędzania energii automatycznie (patrz rozdział 2.5.4.9 *Autoblokada klawiatury* na stronie 117). W celu zdjęcia blokady należy ponownie nacisnąć krótko przycisk włącz/wyłącz.

Włączenie - krótko



Blokada - krótko

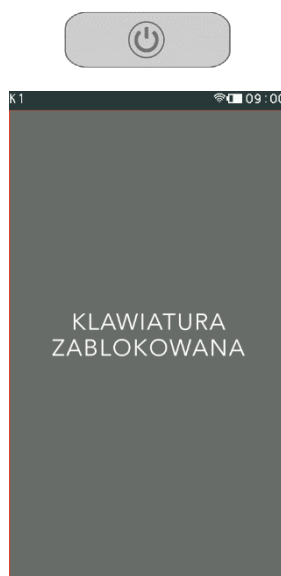

Wyłączenie - długo



Wyłączenie blokady - krótko

Po włączeniu kasy następuje automatyczne sprawdzenie poprawności programów, a w przypadku włączenia odpowiedniej opcji nastąpi dodatkowo jednorazowa weryfikacja zapisanych raportów dobowych. Po zakończeniu weryfikacji jest wywoływana funkcja logowania kasjera, gdyż do rozpoczęcia pracy kasa wymaga zalogowanego kasjera.

W zależności od konfiguracji opcji UŻYCIE KASJERÓW w ustawieniach (patrz rozdział 2.5.7 *Użycie kasjerów* na stronie 119) zostanie zalogowany kasjer domyślny lub kasjer zidentyfikowany po wprowadzeniu unikalnego hasła (patrz rozdział 1.1 *Logowanie* na stronie 49).

2 Rozpoczęcie pracy na kasie

Do rozpoczęcia pracy na kasie konieczne jest wykonanie następujących czynności:

1 Wprowadzenie NIP i nagłówka

FUNKCJE > FUNKCJE SERWISOWE > WPROWADZENIE NIP

FUNKCJE > FUNKCJE KIEROWNIKA > USTAWIENIA > DANE UŻYTKOWNIKA

2 Zaprogramowanie stawek podatku

FUNKCJE > FUNKCJE SERWISOWE > STAWKI PODATKU lub

FUNKCJE > FUNKCJE KIEROWNIKA > USTAWIENIA > STAWKI PODATKU

Wykonywane
przez użytkownika
lub serwis

3 Fiskalizacja

Do prowadzenia ewidencji sprzedaży konieczne jest przeprowadzenie fiskalizacji kasy – jednokrotnego i niepowtarzalnego uaktywnienia trybu fiskalnego pracy kasy, z równoczesnym wpisaniem numeru identyfikacji podatkowej podatnika (NIP) do pamięci fiskalnej. Podczas fiskalizacji następuje jednoznaczne i nieodwracalne powiązanie pamięci fiskalnej i pamięci chronionej kasy.

Przed przystąpieniem do fiskalizacji kasy użytkownik kasy jest zobowiązany zapewnić jej komunikację z serwerami Ministerstwa Finansów oraz producenta, za pośrednictwem sieci telekomunikacyjnej, w celu wymiany wymaganych informacji.

Podczas fiskalizacji zostaje nadany kasie niepowtarzalny numer ewidencyjny oraz następuje zerowanie wszystkich liczników kasy i zapis w rejestrze zdarzeń daty i czasu fiskalizacji. Proces fiskalizacji, potwierdzony wydrukiem raportu fiskalnego fiskalizacji (dołączanym do Książki kasy rejestrującej) wykonuje wyłącznie uprawniony pracownik autoryzowanego punktu serwisowego, posiadający ważny identyfikator wydany przez producenta kasy. Ostatnią czynnością w procesie fiskalizacji jest pobranie i zapisanie w pamięci chronionej harmonogramu przekazu danych. Od tego momentu kasa pracuje w tzw. **trybie fiskalnym** i zapewnia niezmienny zapis danych o wysokości obrotu i kwotach podatku należnego w pamięci fiskalnej kasy. Możliwy jest natomiast wielokrotny odczyt tych danych.

Do momentu przeprowadzenia fiskalizacji kasa pracuje w tzw. **trybie nefiskalnym (szkoleniowym)**, który umożliwia użytkowanie kasy na potrzeby przeszkolenia użytkowników, przeprowadzenia testów urządzenia, a wszystkie transakcje zarejestrowane na kasie w tym trybie nie podlegają opodatkowaniu (kasa, która pracuje w trybie nefiskalnym nie emituje dokumentów fiskalnych oraz nie wykonuje zapisów w pamięci fiskalnej).

4 Zaprogramowanie bazy towarowej

FUNKCJE > FUNKCJE KIEROWNIKA > KONFIGURACJA > TOWARY > DEFINIOWANIE

Szczegółowe informacje na temat definiowania towarów umieszczone zostały w dalszej części instrukcji (patrz rozdział 2.1.1.1 *Definiowanie* na stronie 56).

5 Zaprogramowanie klawiszy szybkiej sprzedaży (opcjonalnie)

FUNKCJE > FUNKCJE KIEROWNIKA > KONFIGURACJA > KLAWISZE SZYBKA SPRZEDAŻ > DEFINIOWANIE

Szczegółowe informacje na temat definiowania klawiszy szybkiej sprzedaży umieszczone zostały w dalszej części instrukcji (patrz rozdział 2.1.2.1 *Definiowanie* na stronie 62).

3 Klawisz FUNKCJE

Po wybraniu klawisza FUNKCJE zostanie wyświetlone menu kasy z pozycjami umożliwiającymi konfigurację kasy oraz ułatwiającymi pracę kasjerowi.

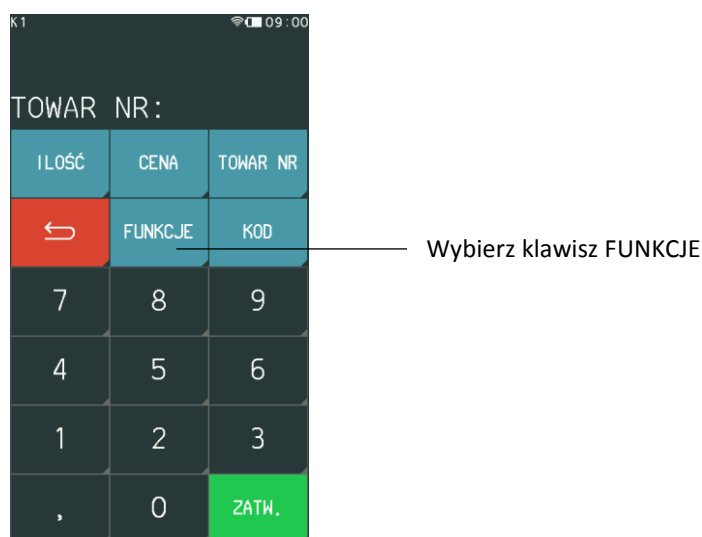

Dostęp do poszczególnych pozycji w menu zależy jest od włączonych opcji oraz uprawnień przyznanych danemu kasjerowi (patrz rozdział 2.1.9 *Rodzaje kasjerów* na stronie 78).

- rodzaj KIEROWNIK pełny dostęp
wszystkie funkcje i ustawienia kasy aktywne
- rodzaj KASJER ograniczony dostęp
widok tylko wybranych funkcji i ustawień kasy

Poniżej widok menu FUNKCJE poza trybem sprzedaży, dla kasjera rodzaju KIEROWNIK, z pełnym dostępem do wszystkich ustawień i funkcji kasy.

Funkcja umożliwiająca sprzedaż usług czasowych; funkcja może być niewidoczna (włączenie/wyłączenie odpowiedniej opcji w konfiguracji usługi czasowej patrz rozdział 2.1.3.1 *Ustawienia ogólne* na stronie 65)

Pozycje nie są widoczne, jeżeli kasjer nie posiada odpowiednich uprawnień (patrz rozdział 2.1.9.1 *Definiowanie* na stronie 79)



Funkcje ułatwiające sprzedaż

Wywoływanie najczęściej wykonywanych przez kasjera funkcji i raportów (zgodnie z uprawnieniami)

Menu kasy
menu do konfiguracji i ustawień kasy oraz wywoływania raportów (zgodnie z uprawnieniami)

Menu widoczne pod klawiszem FUNKCJE zmienia się, w zależności od czynności, jakie wykonuje aktualnie kasjer podczas pracy na kasie, przykład poniżej.

Menu FUNKCJE podczas wystawiania paragonu



Menu FUNKCJE w podsumie paragonu

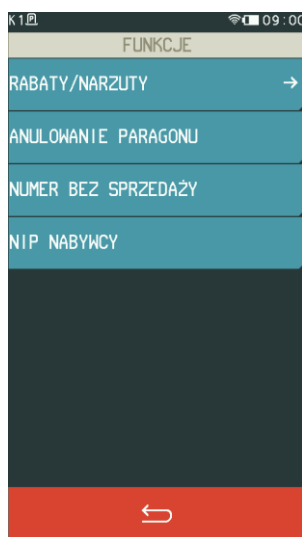

Menu FUNKCJE poza trybem sprzedaży (kasjer-KIEROWNIK)



Szczegółowy opis wszystkich funkcji dostępnych dla kasjera został przedstawiony w dalszej części niniejszej instrukcji (patrz rozdział *Rozdział 3 Menu kasy* na stronie 49).

4 Szybka funkcja

FUNKCJE > SZYBKA FUNKCJA

Pozycja menu SZYBKA FUNKCJA, dostępna w menu pod klawiszem FUNKCJE, ma na celu ułatwienie dostępu do operacji często wybieranych przez kasjera.

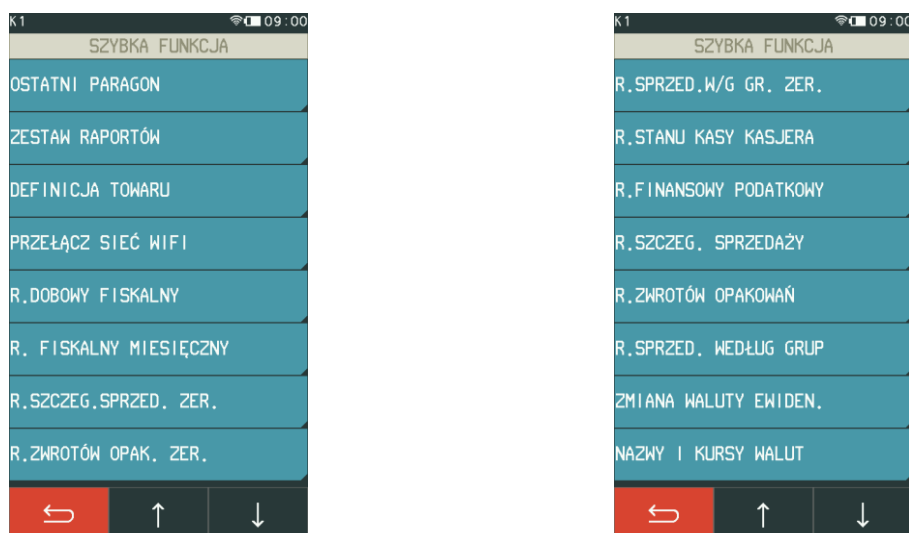

Szczegółowy opis poszczególnych funkcji znajduje się w odpowiednich rozdziałach niniejszej instrukcji. Zestaw szybkich funkcji jest zmienny w zależności od uprawnień przyznanych rodzajowi kasjera, do którego przypisany jest dany kasjer (patrz rozdział 2.1.9.1 *Definiowanie* na stronie 79).

Poniżej przedstawiono domyślne uprawnienia do funkcji dla zdefiniowanych domyślnie rodzajów kasjerów.

Szybka funkcja	Informacje	Rodzaj kasjera			
		Kasjer	Starszy kasjer	Administrator	Kierownik
OSTATNI PARAGON	Wydruk lub wyświetlenie danych z ostatniego paragonu wystawionego na kasie			✓	✓
ZESTAW RAPORTÓW	Wydruk zestawu raportów zdefiniowanych dla rodzaju zalogowanego kasjera (również domyślnego).	✓	✓		✓
DEFINICJA TOWARU	Wywołanie funkcji definiowania towarów w bazie towarowej kasy.			✓	✓
PRZEŁĄCZ SIEĆ WIFI	Możliwość wyboru sieci WiFi spośród zapamiętanych konfiguracji (np. w celu zmiany bieżącej sieci)				✓
R. DOBOWY FISKALNY	Wydruk RAPORTU FISKALNEGO DOBOWEGO.		✓		✓
R. FISKALNY MIESIĘCZNY	Wydruk raportu okresowego miesięcznego (za zakończony miesiąc).			✓	✓
R. SZCZEG. SPRZEDAŻY ZER.	Wydruk zerującego RAPORTU SZCZEGÓŁOWEGO SPRZEDAŻY.				✓
R. ZWROTÓW OPAKOWAŃ ZER.	Wydruk zerującego RAPORTU ZWROTÓW OPAKOWAŃ.				✓
R. SPRZED. WG GRUP ZER.	Wydruk zerującego RAPORTU SPRZEDAŻY WEDŁUG GRUP.				✓
R. STANU KASY KASJERA	Wydruk raportu STAN KASY dla zalogowanego kasjera.			✓	✓
R. FINANSOWY PODATKOWY	Wydruk RAPORTU FINANSOWEGO PODATKOWEGO.			✓	✓
R. SZCZEGÓŁOWY SPRZEDAŻY	Wydruk RAPORTU SZCZEGÓŁOWEGO SPRZEDAŻY.			✓	✓
R. ZWROTÓW OPAKOWAŃ	Wydruk RAPORTU ZWROTÓW OPAKOWAŃ.			✓	✓
R. SPRZEDAŻY WEDŁUG GRUP	Wydruk RAPORTU SPRZEDAŻY WEDŁUG GRUP.			✓	✓
ZMIANA WALUTY EWIDEN.	Wywołanie funkcji zmiany waluty ewidencyjnej, jeżeli została ona wcześniej zdefiniowana			✓	✓
NAZWY I KURSY WALUT	Wywołanie funkcji definiowania kursów walut.			✓	✓

5 Obsługa sprzedaży

Sprzedaż na kasie K1 Slim daje użytkownikowi dużą swobodę pracy, ponieważ jest prosta, szybka, elastyczna i intuicyjna. Pozwala między innymi na swobodne przełączanie się pomiędzy trybami sprzedaży tzn. przełączenie z trybu podstawowego (domyślnie włączonego) na tryb szybkiej sprzedaży lub usługi czasowej (jeżeli została uaktywniona) i odwrotnie. Podczas sprzedaży wyświetlają się tylko te klawisze, które są aktywne dla danej funkcji. Więcej przykładów sprzedaży w instrukcji *Szybki start*.

Instrukcje są dostępne na stronie internetowej producenta

www.elzab.com.pl/pl/strefa-dla-klienta/do-pobrania/instrukcje-obslugi



5.1 Szybka sprzedaż

FUNKCJE > SZYBKA SPRZEDAŻ

Możliwa jest sprzedaż towarów przez proste wskazanie towaru na ekranie (jedno naciśnięcie). Metoda ta zalecana jest przy częstej sprzedaży wąskiego asortymentu towarów np. pieczywa w piekarni, biletów w kasie biletowej. Aby przejść do pracy w trybie szybkiej sprzedaży należy z menu FUNKCJE wybrać pozycję SZYBKA SPRZEDAŻ. Wybranie pozycji włącza automatycznie tryb *Szybka sprzedaż*, jako aktualny tryb sprzedaży. Poniżej został przedstawiony sposób włączenia trybu.

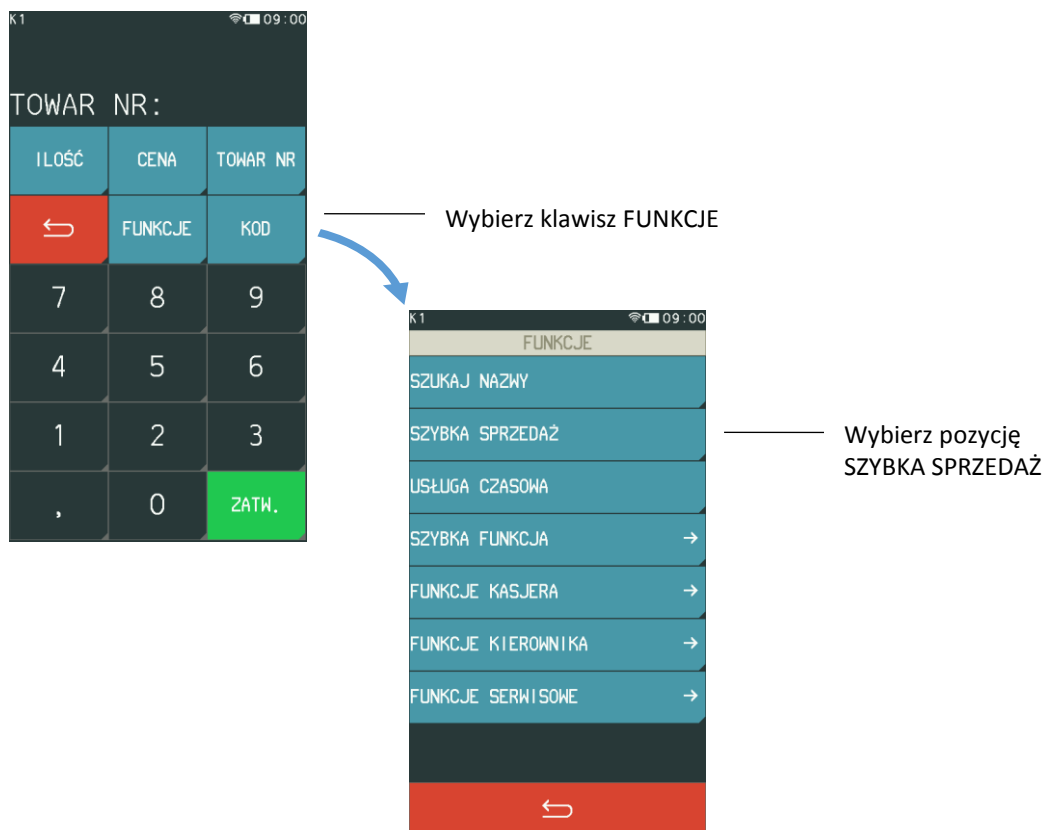

Po wybraniu pozycji SZYBKA SPRZEDAŻ pojawi się ekran trybu szybkiej sprzedaży ze zdefiniowanymi wcześniej klawiszami (patrz rozdział 2.1.2 *Klawisze szybka sprzedaż* na stronie 62). Na pojedynczym ekranie wyświetlonych jest do 6 klawiszy (maksymalnie może zostać zdefiniowanych 50 klawiszy).

Aby sprzedać towar (wydruk pozycji na paragonie) wystarczy tylko wskazanie towaru na ekranie. Po sprzedaży towaru z dodatkowym oznaczeniem wyświetlanym przy pozycji, nastąpi automatyczne zamknięcie paragonu z użyciem domyślnej formy płatności (patrz rozdział 2.5.2.11 *Domyślna płatność* na stronie 105).

Przykłady poniżej.

Ekran szybkiej sprzedaży
(zdefiniowanych 6 klawiszy –
1 ekran z listą klawiszy)



Ekran szybkiej sprzedaży
(zdefiniowanych 7-12 klawiszy –
2 ekrany z listą klawiszy)

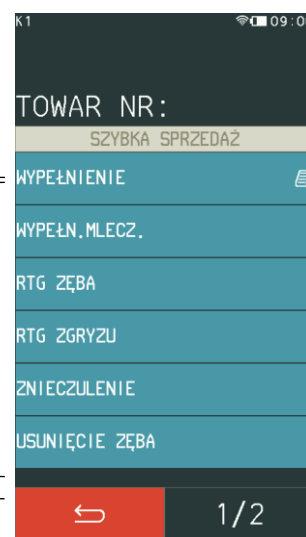

Sprzedaż towaru
zakończona zostanie
automatycznym
zamknięciem paragonu
z użyciem domyślnej
formy płatności

Wybierz towar do sprzedania

Opuszczenie trybu
Szybka sprzedaż

Przełączenie na kolejny
ekran z listą zdefiniowanych
kolejnych klawiszy

Ekran trybu szybkiej sprzedaży będzie aktywny po ponownym uruchomieniu kasy, jeżeli kasa została wyłączona w trybie *Szybka sprzedaż*. W celu włączenia trybu na stałe jako domyślnego należy zaznaczyć odpowiednią opcję w ustawieniach paragonu (patrz rozdział 2.5.2.1 *Domyślny tryb sprzedaży* na stronie 103).

Istnieje również możliwość włączenia dodatkowego klawisza szybkiej sprzedaży KWIT, który umożliwia wystawienie prostego kwitu z bieżącą datą, godziną i identyfikatorem (patrz rozdział 2.1.2.3 *Kwit* na stronie 64). Po zatwierdzeniu identyfikatora następuje wydruk kwitu.

Tryb szybkiej sprzedaży z włączoną opcją KWIT

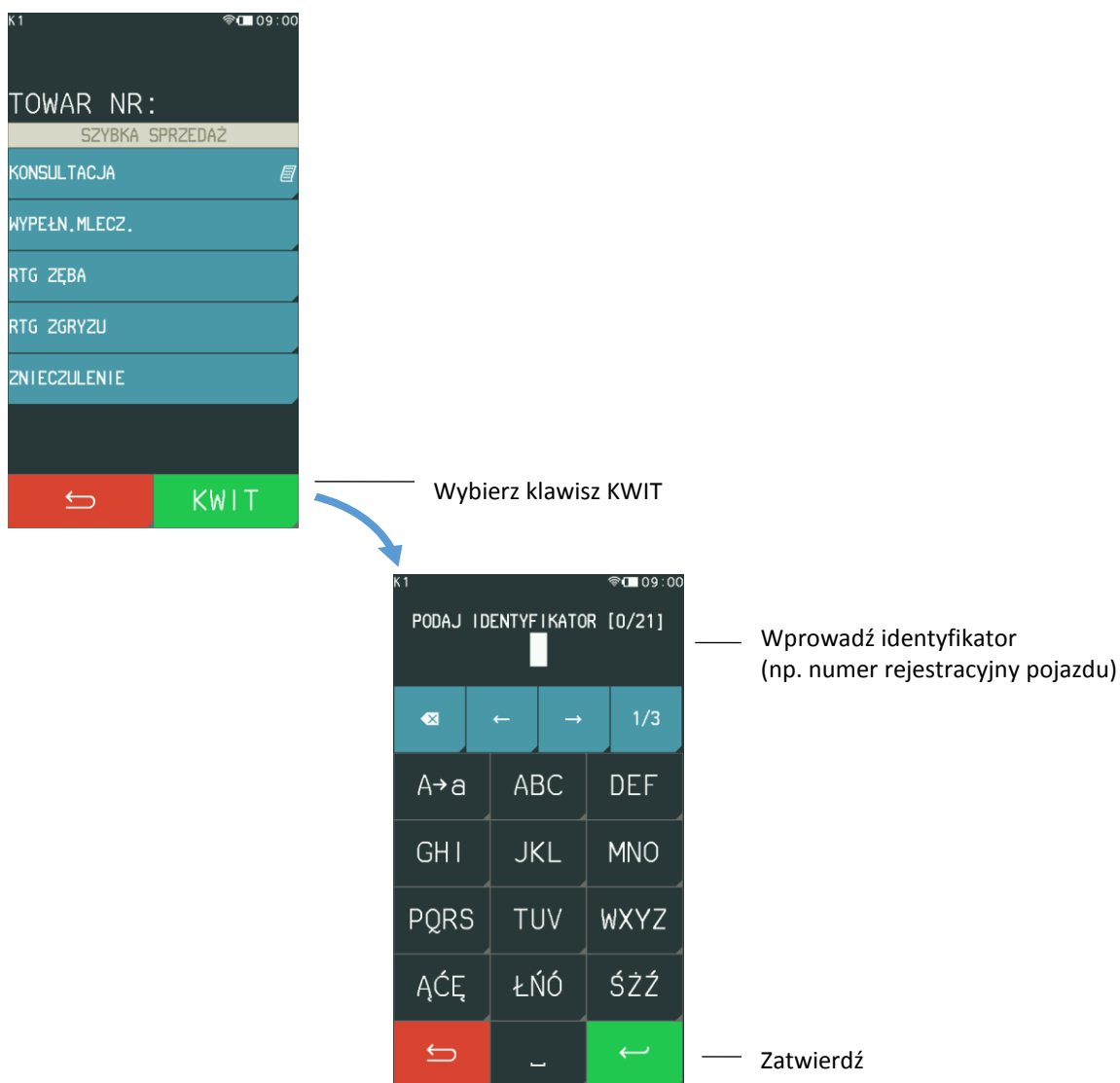

UWAGA: W przypadku braku definicji co najmniej jednego klawisza szybkiej sprzedaży, tryb SZYBKA SPRZEDAŻ oraz klawisz KWIT będzie niedostępny, a przy próbie wywołania trybu zostanie wyświetlony odpowiedni komunikat.

5.1 Szukanie towaru wg nazwy

FUNKCJE > SZUKAJ NAZWY

Sprzedaż może rozpocząć się od wyszukania towaru do sprzedaży np. według nazwy towaru. Po wyszukaniu i wybraniu towaru, należy dokończyć pozycję sprzedaży wprowadzając ewentualnie ilość i cenę.

The first screenshot shows the main menu with a grid of buttons: ILOŚĆ, CENA, TOWAR NR, a back arrow, FUNKCJE, KOD, and a numeric keypad (7-9, 4-6, 1-3, , 0, ZATW.).

The second screenshot shows the 'FUNKCJE' menu with options: SZUKAJ NAZWY, SZYBKA SPRZEDAŻ, USŁUGA CZASOWA, SZYBKA FUNKCJA, FUNKCJE KASJERA, FUNKCJE KIEROWNIKA, and FUNKCJE SERWISOWE.

The third screenshot shows the search input screen with 'RTG ZĘBA' entered and a list of suggestions: ABC DEF, GHI JKL MNO, PQRS TUV WXYZ, and ĄĆĘ ŁŃÓ ŚŹŹ.

Annotations and arrows indicate the following steps:

- Wybierz klawisz FUNKCJE**: Points to the 'FUNKCJE' button in the first screenshot.
- Wybierz pozycję SZUKAJ NAZWY**: Points to the 'SZUKAJ NAZWY' option in the second screenshot.
- Podpowiadana przez system nazwa towaru spełniająca wprowadzone kryterium wyszukiwania**: Points to the 'RTG ZĘBA' suggestion in the third screenshot.
- Wpisz pierwsze litery nazwy szukanego towaru**: Points to the text input field in the third screenshot.
- Przesunięcie kursora o jedną pozycję odpowiednio w górę lub w dół, pomiędzy podpowiadanymi przez kasę towarami**: Points to the up/down arrow keys in the third screenshot.
- Anuluj wybór**: Points to the back arrow key in the third screenshot.
- Zatwierdź wybór**: Points to the green 'ZATW.' key in the third screenshot.



UWAGA: Jeżeli w bazie brak towaru o wprowadzonym początku nazwy, to towar się nie wyświetli.

5.2 Zdefiniowana zerowa cena

Jeżeli towar ma zdefiniowaną zerową cenę, kasa zawsze po wybraniu tego towaru do sprzedaży poprosi o wprowadzenie ceny jednostkowej. Towar może zostać wybrany do sprzedaży w dowolny sposób np. w trybie szybkiej sprzedaży, wg numeru, kodu, nazwy.

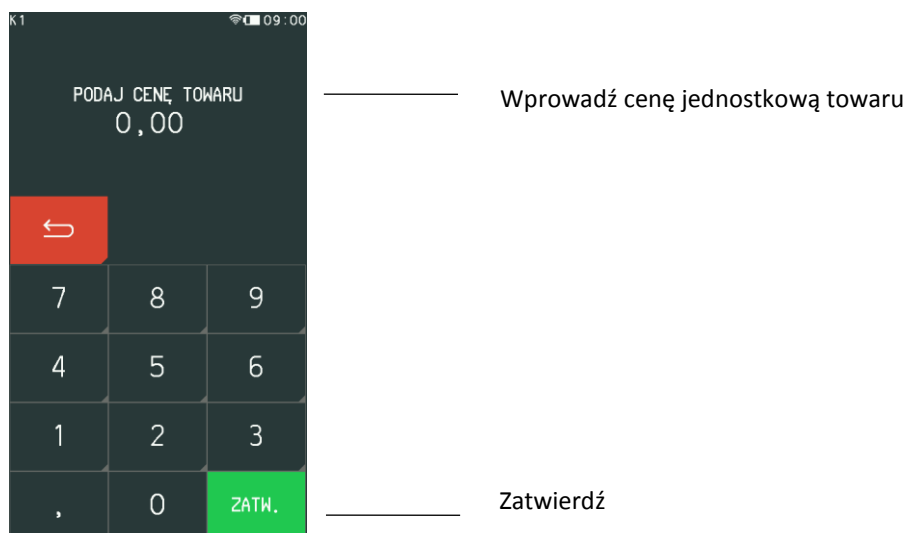

5.3 Kod kreskowy

Funkcja umożliwia sprzedaż towaru za pomocą czytnika kodów. Podczas sprzedaży z czytnikiem kodów można wprowadzać z klawiatury cenę oraz ilość. Sposób sprzedaży został przedstawiony poniżej.

5.3.1 Sprzedaż z ceną i ilością jednostkową

Użyj czytnika do odczytu kodu kreskowego z towaru.

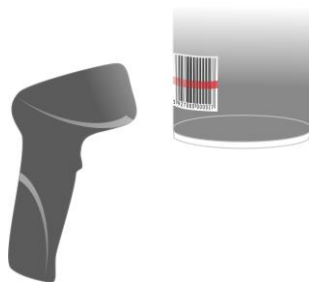

Po odczycie kodu kreskowego następuje wydruk pozycji sprzedaży na paragonie (ilość jednostkowa i cena towaru zapisana w bazie towarowej) oraz pojawienie się poniższej informacji na wyświetlaczu kasjera.

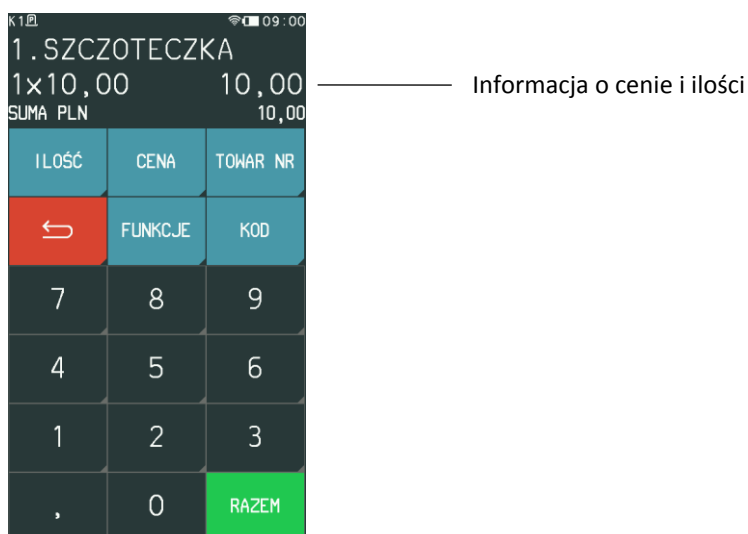

Można teraz kontynuować sprzedaż lub zakończyć paragon naciskając klawisz RAZEM, a następnie ZATWIERDŹ.

5.3.2 Sprzedaż ze zmienną ilością i/lub ceną

Aby sprzedać towar z inną ceną i/lub ilością należy w pierwszej kolejności wybrać funkcje CENA lub ILOŚĆ, a następnie wprowadzić odpowiednio cenę lub ilość.

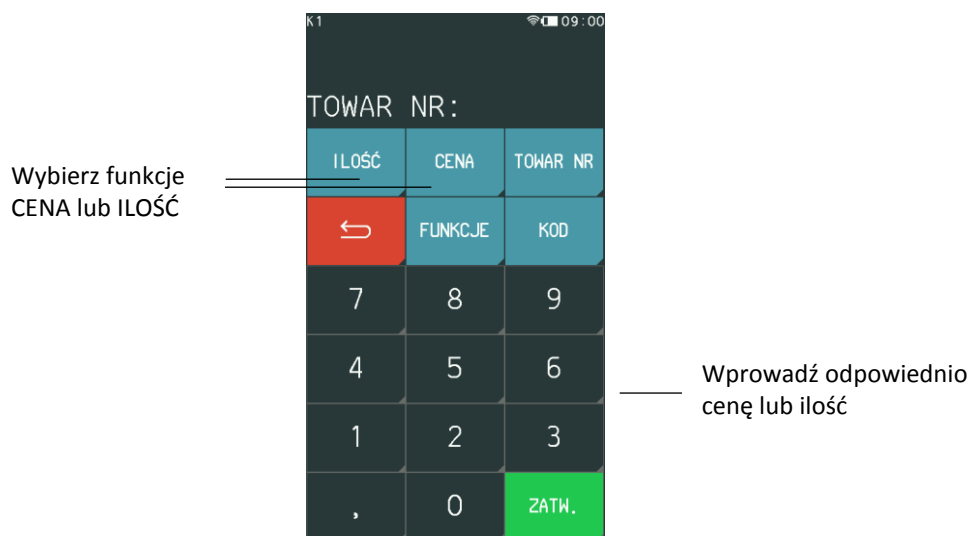

Użyj czytnika do odczytu kodu kreskowego z towaru.

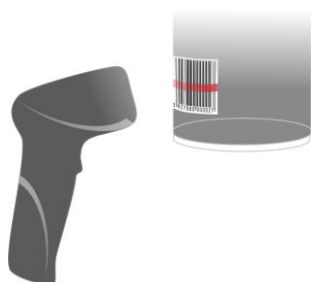

Po odczycie kodu kreskowego następuje wydruk pozycji sprzedaży na paragonie (wybrany towar we wprowadzonej ilości i/lub cenie) oraz pojawienie się poniższej informacji na wyświetlaczu kasjera.

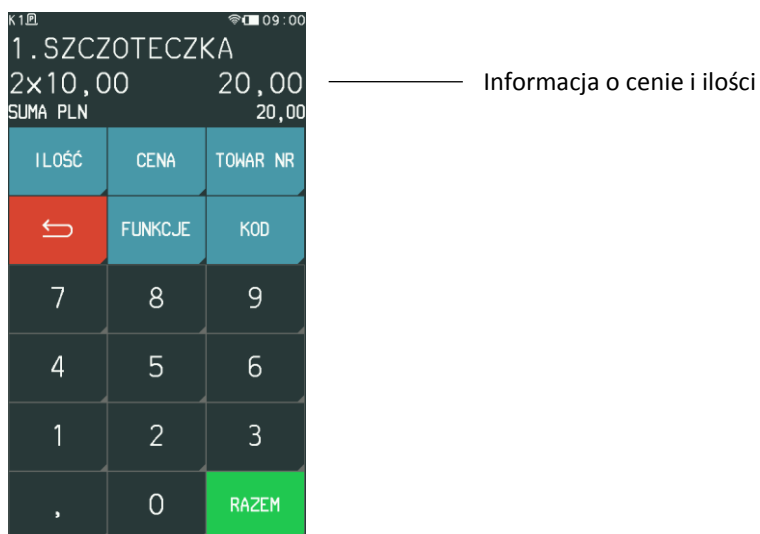

Można teraz kontynuować sprzedaż lub zakończyć paragon naciskając klawisz RAZEM, a następnie ZATWIERDŹ.

5.3.3 Sprawdzanie ceny towaru

Możliwe jest również użycie czytnika kodów kreskowych do podglądu towaru np. w celu sprawdzenia ceny. Sposób postępowania poniżej.

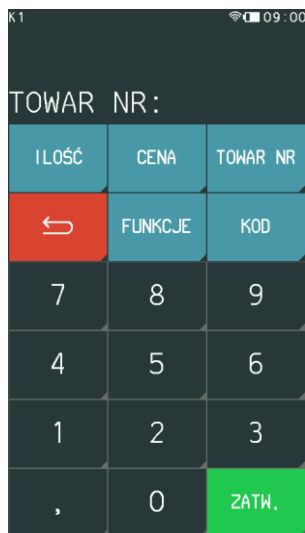

Wybierz klawisz KOD

Po wybraniu funkcji KOD wyświetli się ekran z możliwością wprowadzenia kodu. Użyj czytnika kodów kreskowych lub wprowadź kod kreskowy za pomocą klawiatury, a następnie go zatwierdź.

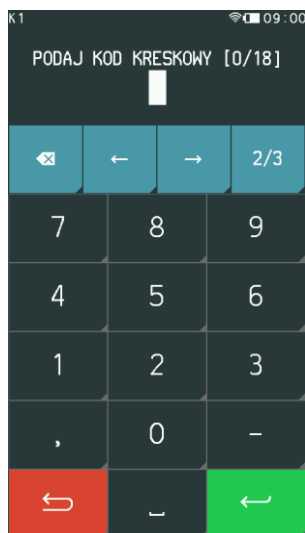

Użyj czytnika lub wprowadź kod ręcznie z klawiatury i go zatwierdź

Po odczycie lub zatwierdzeniu wprowadzonego ręcznie kodu kreskowego następuje wyświetlenie informacji dla kasjera m.in. cena jednostkowa wybranego towaru, jeżeli została wcześniej wprowadzona do bazy towarowej.

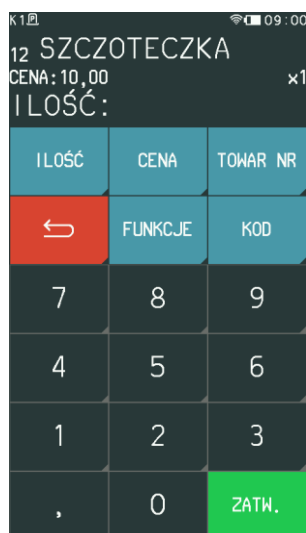

Informacja o wybranym towarze

W przypadku, gdy kod nie został wprowadzony do bazy towarowej, na wyświetlaczu pojawi się odpowiedni komunikat.

Istnieje możliwość sprzedaży wybranego towaru po zatwierdzeniu wyświetlonych informacji (ilość jednostkowa i cena towaru z bazy towarowej) lub wprowadzeniu wcześniej modyfikacji ceny i/lub ilości towaru.

5.4 Rabat lub narzut na pozycję sprzedaży

FUNKCJE > RABATY/NARZUTY

Kasa posiada możliwość udzielenia rabatu lub narzutu (procentowego lub kwotowego) na pozycję sprzedaży. Rabatowaniu nie podlegają opakowania zwrotne oraz towary wyłączone z rabatu i narzutu odpowiednim parametrem w definicji towaru (patrz rozdział 2.1.1 *Towary* na stronie 56, parametr WYŁĄCZONY Z RABATU/NARZUTU) lub należące do tzw. grup specjalnych, po wcześniejszym włączeniu opcji RABAT/NARZUT SPECJALNY w ustawieniach paragonu (patrz rozdział 2.5.2.8 *Rabat/narzut specjalny* na stronie 105).

Sposób wprowadzenia rabatu lub narzutu na ostatnio wystawioną pozycję sprzedaży (zatwierdzenie do sprzedaży wybranego towaru w odpowiedniej ilości i cenie) przedstawiony został poniżej.

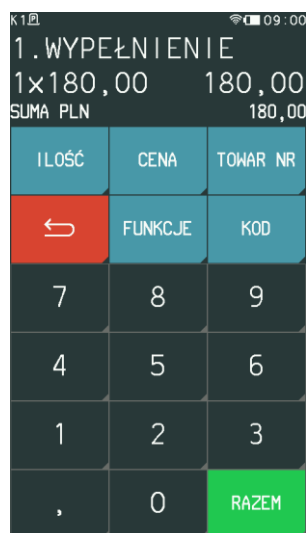

Wybierz klawisz FUNKCJE



Wybierz pozycję RABATY/NARZUTY

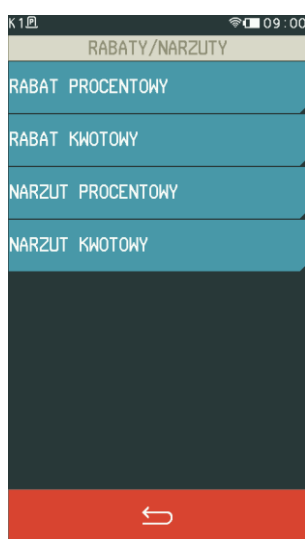

Wybierz odpowiednią pozycję np. RABAT PROCENTOWY

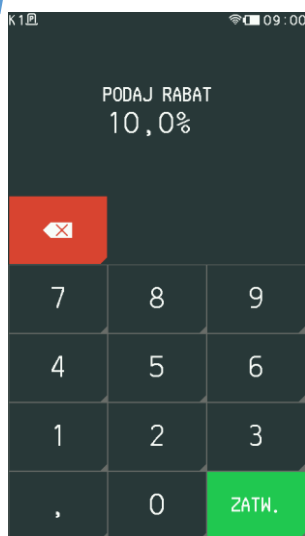

Wprowadź wysokość rabatu np. 10%

Zatwierdź

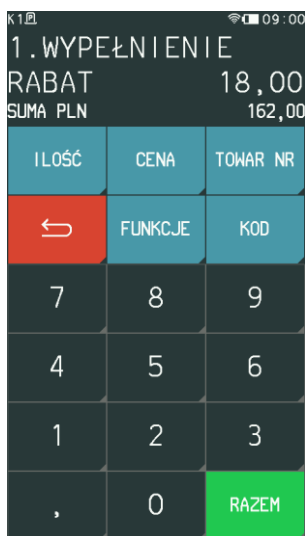

Informacja o wysokości rabatu

Można teraz kontynuować sprzedaż lub zakończyć paragon naciskając klawisz RAZEM, a następnie ZATWIERDŹ.

5.5 Sprzedaż towarów wiązanych

Na kasie możliwe jest prowadzenie sprzedaży wiązanej tj. sprzedaży danego towaru zawsze w powiązaniu z innym towarem. Metoda ta przyspiesza sprzedaż tych towarów, których sprzedaż prowadzona jest zawsze razem (np. napoju wraz z butelką zwrotną). Po powiązaniu towarów sprzedaż towaru pierwszego wymusza automatyczną sprzedaż towaru drugiego w takiej samej ilości, jak towaru pierwszego. Postępowanie podczas sprzedaży towarów wiązanych jest analogiczne do sprzedaży pozostałych towarów. W celu konfiguracji sprzedaży towarów wiązanych należy skorzystać z odpowiedniej funkcji w definicji towaru (patrz rozdział 2.1.1 *Towary* na stronie 56, funkcja **WIĄZANIE TOWARÓW**).

5.6 Sprzedaż i zwrot opakowań

Kasa umożliwia rejestrację wydań i przyjęć opakowań zwrotnych (w definicji towaru, jako opakowania, należy włączyć atrybut **TOWAR JEST OPAKOWANIEM** – patrz rozdział 2.1.1 *Towary* na stronie 56). Wydruk odpowiednich informacji na paragonie o sprzedaży/zwrocie opakowań następuje poniżej linii z sumą paragonu, przed liniami z rozliczeniem płatności. W przypadku braku sprzedaży innych towarów wystawiany jest tylko dokument niefiskalny z rozliczeniem opakowań zwrotnych.

Wyszukiwanie opakowania w bazie towarowej w celu wydania lub przyjęcia, odbywa się w taki sam sposób, jak przy sprzedaży dowolnego towaru (wg numeru, kodu kreskowego, nazwy lub za pomocą zdefiniowanego klawisza szybkiej sprzedaży). Następnie, po zatwierdzeniu wybranego opakowania zwrotnego (wraz z określoną ceną i ilością), należy dokonać wyboru pomiędzy jego sprzedażą i zwrotem.

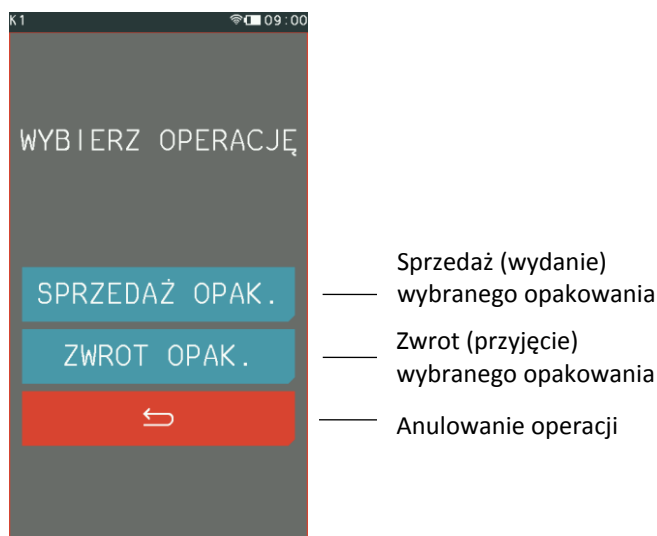

W przypadku wykorzystania możliwości wiązania towarów (patrz rozdział 2.1.1 *Towary* na stronie 56, funkcja **WIĄZANIE TOWARÓW**), sprzedaż opakowania może nastąpić automatycznie przy sprzedaży danego towaru.

5.7 Rozliczenie zaliczki

FUNKCJE > ROZLICZENIE ZALICZKI

Kasa posiada możliwość rozliczenia pobranej wcześniej zaliczki przy odpowiedniej pozycji sprzedaży. Funkcja rozliczenie zaliczki pomniejsza wartość danej pozycji sprzedaży o wprowadzoną wysokość zaliczki. W celu rozliczenia zaliczki, po zatwierdzeniu towaru do sprzedaży naciśnij klawisz ZATWIERDŹ, a następnie postępuj według poniższych kroków:

The process is shown in four sequential screenshots:

- Initial Sale Screen:** Shows a sale of '2. PROTEZA' for 1700,00 PLN. The total is 1780,00 PLN. A red arrow points to the 'FUNKCJE' button.
- Function Menu:** A list of functions including 'SZUKAJ NAZHY', 'SZYBKA SPRZEDAŻ', 'USŁUGA CZASOWA', 'SZYBKA FUNKCJA', 'PODGLĄD PARAGONU', 'RABATY/NARZUTY', 'ROZLICZENIE ZALICZKI', and 'NIP NABYWCY'. A red arrow points to 'ROZLICZENIE ZALICZKI'.
- Item Selection:** A list of items with their prices, including 'KONSULTACJA = 80,00' and 'PROTEZA = 1700,00'. A red arrow points to 'PROTEZA'.
- Payment Entry:** The screen shows 'KWOTA DO ROZLICZENIA 300,00'. A numeric keypad is displayed with a red arrow pointing to the 'ZATW.' (confirm) button.

Po zatwierdzeniu wysokości zaliczki, na paragonie zostanie wydrukowana pozycja z wysokością pobranej wcześniej zaliczki oraz pozostała kwota do zapłaty dla tej pozycji po odliczeniu zaliczki. Można kontynuować sprzedaż lub zakończyć paragon (patrz rozdział 5.11 *Zakończenie paragonu* na stronie 39). Przy jednej pozycji paragonowej istnieje możliwość rozliczenia tylko jednej zaliczki. W przypadku wywołania funkcji do pozycji, przy której została już wcześniej rozliczona zaliczka odpowiedni komunikat pojawi się na wyświetlaczu.



UWAGA: Paragon, wystawiony wcześniej jako potwierdzenie pobrania zaliczki może obejmować np. sprzedaż towaru ZALICZKA w odpowiedniej wysokości i stawce podatkowej. **Taki paragon nie jest powiązany z paragonem zawierającym rozliczenie zaliczki.**

5.8 Podgląd paragonu i anulowanie pozycji

FUNKCJE > PODGLĄD PARAGONU

Funkcja umożliwia podgląd otwartego paragonu przez wyświetlenie wszystkich sprzedanych pozycji na ekranie kasjera. Podczas wyświetlania paragonu możliwe jest szybkie kasowanie pozycji paragonowych poprzez bezpośrednie wskazanie danej pozycji na ekranie.

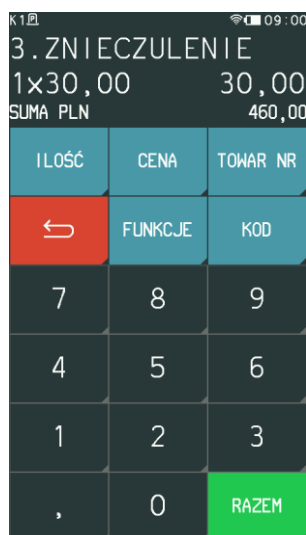

Wybierz klawisz FUNKCJE



Wybierz pozycję
PODGLĄD PARAGONU

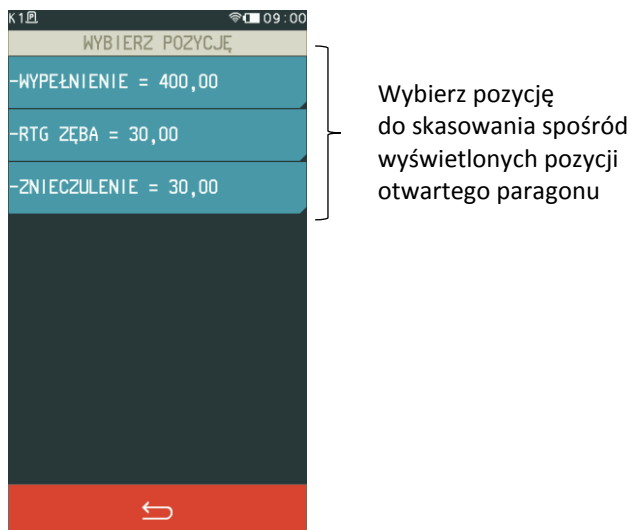

W celu anulowania pozycji kasjer musi mieć nadane odpowiednie uprawnienie do wykonania tej funkcji (patrz rozdział 2.1.9 *Rodzaje kasjerów* na stronie 78, uprawnienie ANULOWANIE POZYCJI).

Po anulowaniu pozycji, która to operacja zostanie odnotowana na paragonie, można kontynuować sprzedaż lub zakończyć paragon (patrz rozdział 5.11 *Zakończenie paragonu* na stronie 39).

5.9 Wydruk numeru NIP nabywcy

FUNKCJE > NIP NABYWCY

Kasa umożliwia wydruk dodatkowej linii na końcu paragonu (przed podpisem i linią ze znakiem loga fiskalnego) oznaczonej jako "NIP NABYWCY:", która zawiera NIP nabywcy wprowadzony podczas wystawiania paragonu. NIP nabywcy może zostać wprowadzony pomiędzy wystawianiem kolejnych pozycji sprzedaży na paragonie lub w analogiczny sposób w podsumie paragonu, przed przyjęciem zapłaty (w celu przejścia do podsumy paragonu wybierz klawisz RAZEM).

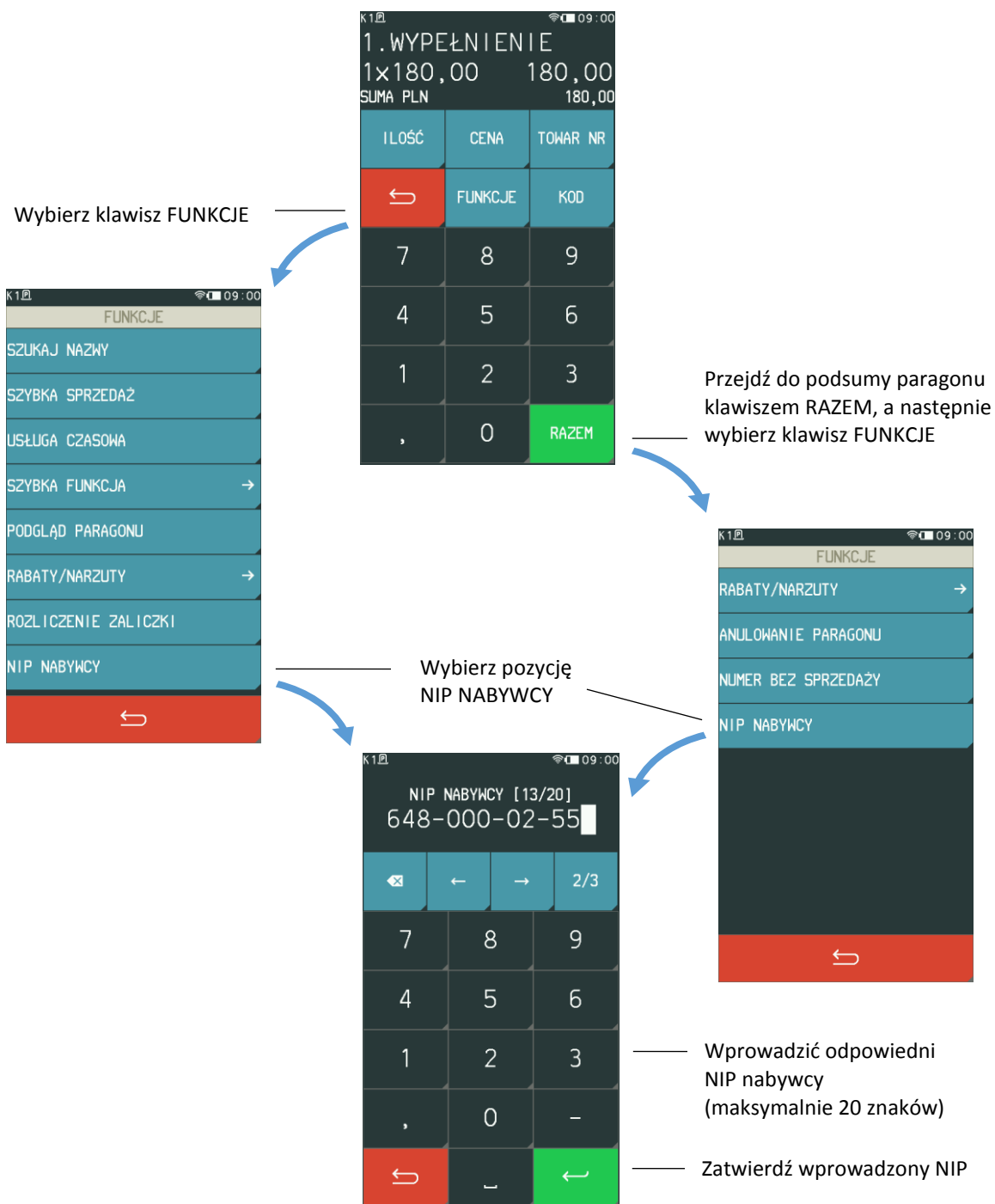

Po wprowadzeniu numeru NIP NABYWCY można kontynuować sprzedaż lub zakończyć paragon (patrz rozdział 5.11 *Zakończenie paragonu* na stronie 39).

5.10 Usługa czasowa

FUNKCJE > USŁUGA CZASOWA

Możliwa jest sprzedaż usług naliczanych co pewien okres i dodatkowo ze zmieniającą się w tym czasie ceną. Tryb sprzedaży takich specyficznych usług może być wykorzystany np. przy obsłudze parkingu, wypożyczalni itp. Konfiguracja usług, w celu ich automatycznego naliczania przez kasę, jest bardzo elastyczna, przy jednoczesnej sprawnej i szybkiej obsłudze sprzedaży.

Aby przejść do pracy w trybie sprzedaży usługi czasowej należy z menu FUNKCJE wybrać pozycję USŁUGA CZASOWA. Wybranie pozycji włącza automatycznie *Usługę czasową* jako aktualny tryb sprzedaży. Sposób włączenia trybu jest analogiczny do włączenia trybu szybkiej sprzedaży (patrz rozdział 5.1 *Szybka sprzedaż* na stronie 23).

Po wybraniu pozycji USŁUGA CZASOWA pojawi się ekran z dostępnymi funkcjami w trybie sprzedaży usługi czasowej.



W celu włączenia trybu na stałe jako domyślnego należy ustawić odpowiednią opcję w ustawieniach kasy (patrz rozdział 2.5.2.1 *Domyślny tryb sprzedaży* na stronie 103).



UWAGA: Pamiętaj o wcześniejszej konfiguracji usługi czasowej (patrz rozdział 2.1.3 *Usługa czasowa* na stronie 64), aby m.in. pozycja USŁUGA CZASOWA była wyświetlona w menu FUNKCJE.

5.10.1 Kwit

FUNKCJE > USŁUGA CZASOWA > KWIT

Funkcja umożliwi wydruk *Kwitu*, jako potwierdzenia rozpoczęcia usługi czasowej rozliczanej w oparciu o wybrany cennik. Podczas generowania dokumentu nadawany jest mu numer (automatycznie wg zasady „pierwszy wolny” lub wprowadzany ręcznie), możliwe jest wskazanie obowiązującego cennika oraz wprowadzenie dodatkowych danych klienta (np. nr rejestracyjny pojazdu).

Wszystkie powyższe informacje, uzupełnione dodatkowo o datę i godzinę rozpoczęcia usługi mogą zostać wydrukowane na kwicie. *Kwit* nie jest wydrukiem fiskalnym i nie zawiera informacji o należnościach, ale na jego podstawie możliwy jest późniejszy wydruk paragonu fiskalnego z automatycznie wyliczoną wartością usługi czasowej wg danego cennika.

5.10.2 Paragon fiskalny

Możliwy jest wydruk paragonu fiskalnego za usługę czasową.

Każda z pozycji paragonu może zostać wystawiona:

- na podstawie wcześniej wystawionego kwitu usługi czasowej, po wprowadzeniu numeru kwitu **FUNKCJE > USŁUGA CZASOWA > POZYCJA Z KWITU**
- niezależnie od wystawionego kwitu, po wprowadzeniu wartości z ręki (opcja) **FUNKCJE > USŁUGA CZASOWA > POZYCJA Z RĘKI**
- niezależnie od wystawionego kwitu, po wskazaniu odpowiedniego cennika oraz wprowadzeniu daty i czasu rozpoczęcia świadczenia usługi (opcja) **FUNKCJE > USŁUGA CZASOWA > POZYCJA WG CZASU**

5.10.3 Wyszukiwanie kwitów

FUNKCJE > USŁUGA CZASOWA > WYSZUKIWANIE KWITÓW

Możliwe jest wyszukiwanie wcześniej wystawionego *Kwitu* dla usługi czasowej, warunkiem jest włączona opcja rejestracji kwitów (patrz rozdział 2.1.3.1 *Ustawienia ogólne* na stronie 65).

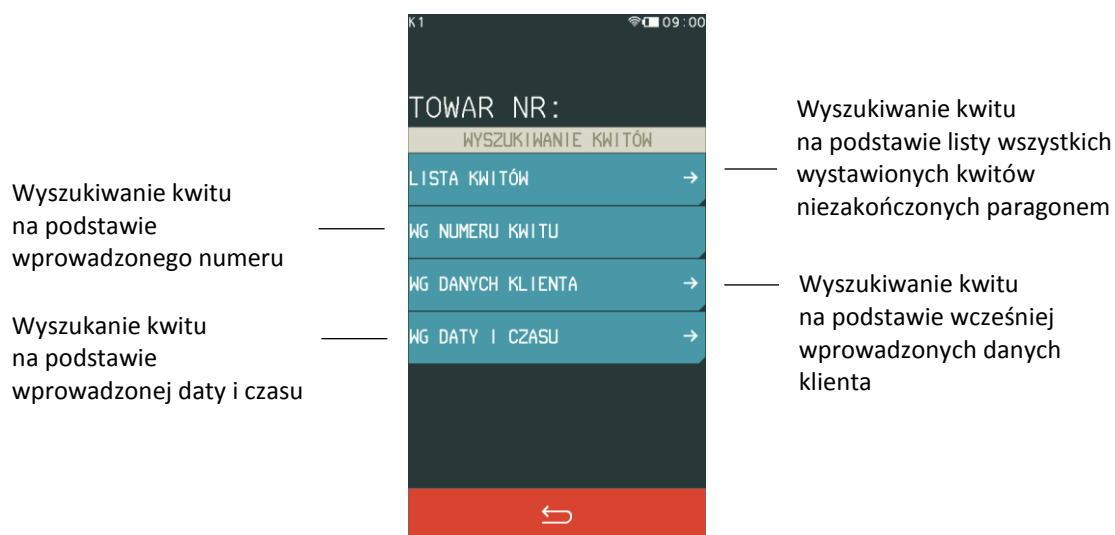

Po wybraniu kwitu dostępne są funkcje przedstawione poniżej. Jednocześnie wyświetlana jest bieżąca należność automatycznie naliczona na podstawie informacji zawartych na kwicie (podgląd należności).

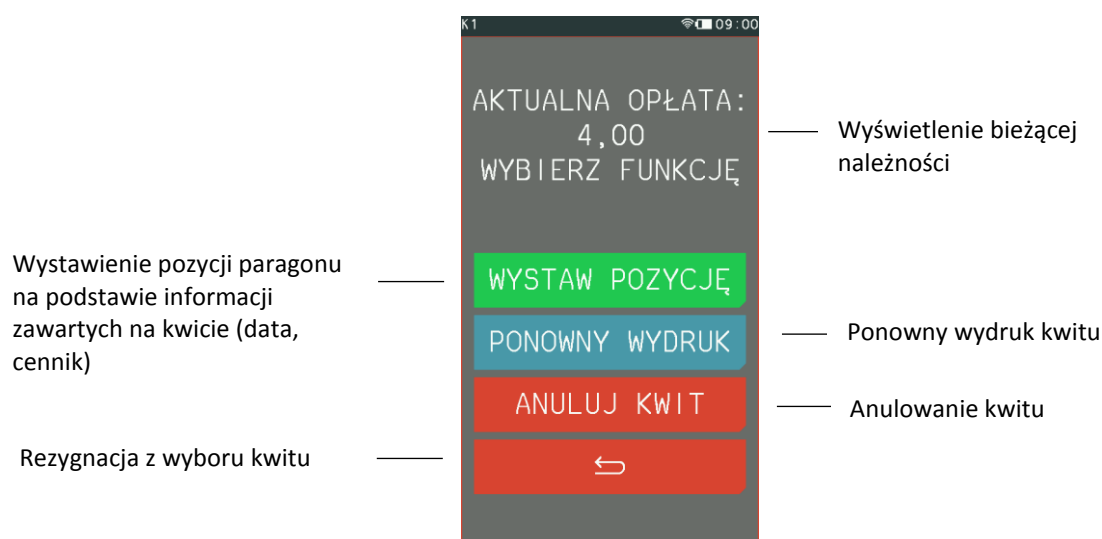

Anulowanie kwitu oraz wystawienie pozycji paragonu na podstawie kwitu usuwa kwit z pamięci kasy i zwalnia jednocześnie nadany mu numer.

Obsługa paragonu z pozycjami usługi czasowej, jego zakończenie, wprowadzenie rabatów i zapłaty odbywa się analogicznie do obsługi pozostałych paragonów wystawianych na kasie.

5.11 Zakończenie paragonu

W celu zakończenia paragonu należy dokonać przyjęcia zapłaty za paragon w wysokości całości kwoty do zapłaty. Do przyjęcia zapłaty za jeden paragon mogą zostać użyte jednocześnie różne formy płatności w walucie ewidencyjnej oraz płatności walutowe.

W celu zakończenia paragonu, należy w pierwszej kolejności przejść do podsumy paragonu wybierając klawisz RAZEM, a następnie postępować według kroków opisanych w kolejnych rozdziałach.

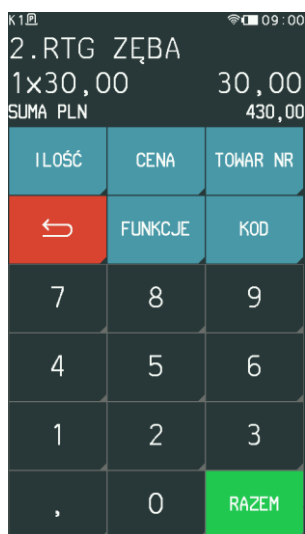

Wybierz klawisz RAZEM, w celu przejścia do podsumy paragonu

5.11.1 Płatność gotówką

Kasa podpowiada przyjmowaną zapłatę w wysokości zgodnej z kwotą do zapłaty, w domyślnej formie płatności i walucie ewidencyjnej. Jeżeli wyświetlana forma płatności, waluta i wysokość kwoty do zapłaty są zgodne z przyjętą zapłatą należy zatwierdzić podpowiadane informacje klawiszem Zatwierdź. Natomiast jeżeli przyjęta zapłata nie jest zgodna z wysokością kwoty do zapłaty lub została włączona w ustawieniach paragonu opcja OBOWIĄZEK WPROWADZENIA ZAPŁATY (patrz rozdział 2.5.2.7 *Obowiązek wprowadzenia zapłaty* na stronie 105), to wprowadzamy kwotę przyjętej zapłaty, a następnie naciskamy klawisz Zatwierdź.

Przykłady poniżej.

Zgodna gotówka

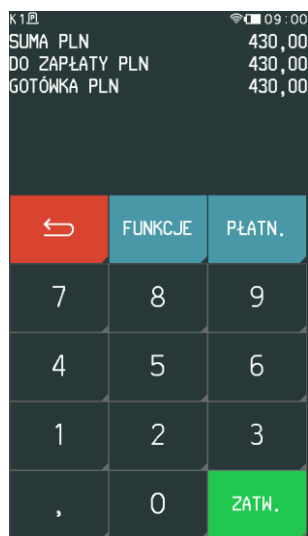

Wyświetlenie domyślnej wartości przyjętej gotówki (zgodnej z kwotą do zapłaty)

Zatwierdź

Niezgodna gotówka lub włączona opcja OBOWIĄZEK WPROWADZENIA ZAPŁATY

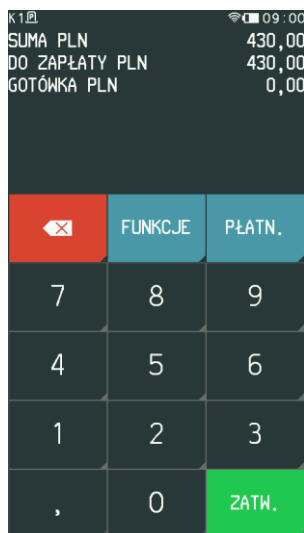

W przypadku włączonej opcji OBOWIĄZEK WPROWADZENIA ZAPŁATY - wyświetlenie 0,00, w przeciwnym przypadku - wartości zgodnej z kwotą do zapłaty (przykład powyżej)

Wprowadź wartość przyjętej gotówki (np. 500)

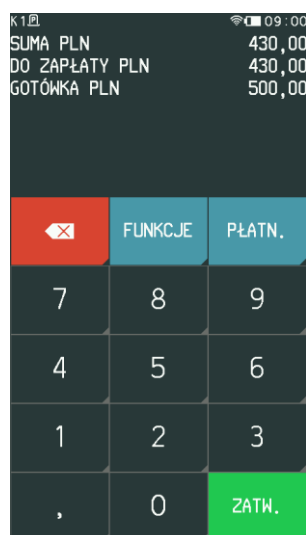

Wyświetlanie wprowadzanej wartości

Zatwierdź wprowadzoną wartość przyjętej gotówki

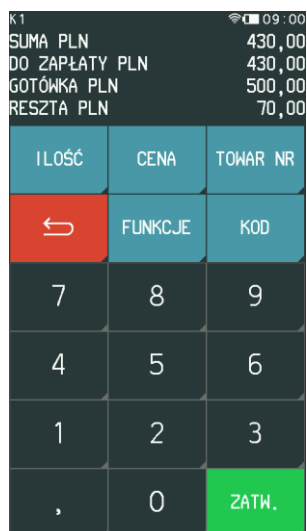

Informacja o wydawanej reszcie

Zatwierdź

5.11.2 Z użyciem płatności innej niż gotówka lub płatności walutowej

Kasa umożliwia zakończenie paragonu z użyciem różnych środków płatniczych np. bon okolicznościowy, karta, czek, oraz płatności walutowych. Sposób postępowania jest identyczny dla każdej z form płatności.

Poniżej przykład zakończenia paragonu z użyciem gotówki w walucie euro.

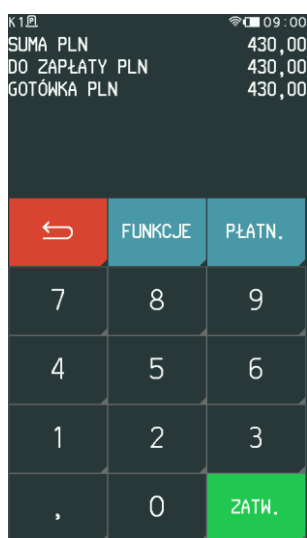

Wybierz klawisz PŁATNOŚCI

Wybierz jedną ze zdefiniowanych form płatności (w tym płatności walutowych) np. gotówka w walucie euro



Zdefiniowane formy płatności w walucie ewidencyjnej (patrz rozdział 2.1.4 Płatności na stronie 68)

Zdefiniowane formy płatności walutowych np. w EUR (patrz rozdział 2.1.5.1 Nazwy i kursy na stronie 71)

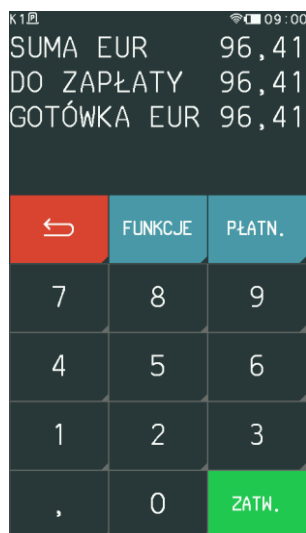

Równowartość kwoty do zapłaty w euro,
po przeliczeniu kwoty z przykładu powyżej
wg prowadzonego wcześniej kursu wymiany

Zatwierdź

Jeżeli przyjęta zapłata nie jest zgodna z wysokością kwoty do zapłaty, to należy postępować tak, jak w przypadku płatności gotówką w walucie ewidencyjnej z niezgodną kwotą. Kasa może wydać gotówkę w walucie lub w złotych, zależy to od ustawień w opcjach płatności walutowych (patrz rozdział 2.1.5.2 *Reszta w walucie* na stronie 72).

5.11.3 Rabat lub narzut na cały paragon

RAZEM > FUNKCJE > RABATY/NARZUTY

Kasa posiada możliwość udzielenia rabatu lub narzutu (procentowego lub kwotowego) na cały paragon, za wyjątkiem pozycji opakowań zwrotnych oraz towarów należących do tzw. grup specjalnych, jeżeli w ustawieniach paragonu włączono opcję RABAT/NARZUT SPECJALNY (patrz rozdział 2.5.2.8 *Rabat/narzut specjalny* na stronie 105). Rabaty i narzuty są ograniczane przez limity dla rodzaju kasjera lub grupy towarowej.

Rabat lub narzut na paragon wprowadza się w następujący sposób:

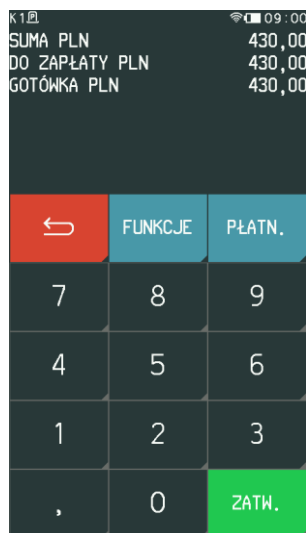

Wybierz klawisz FUNKCJE

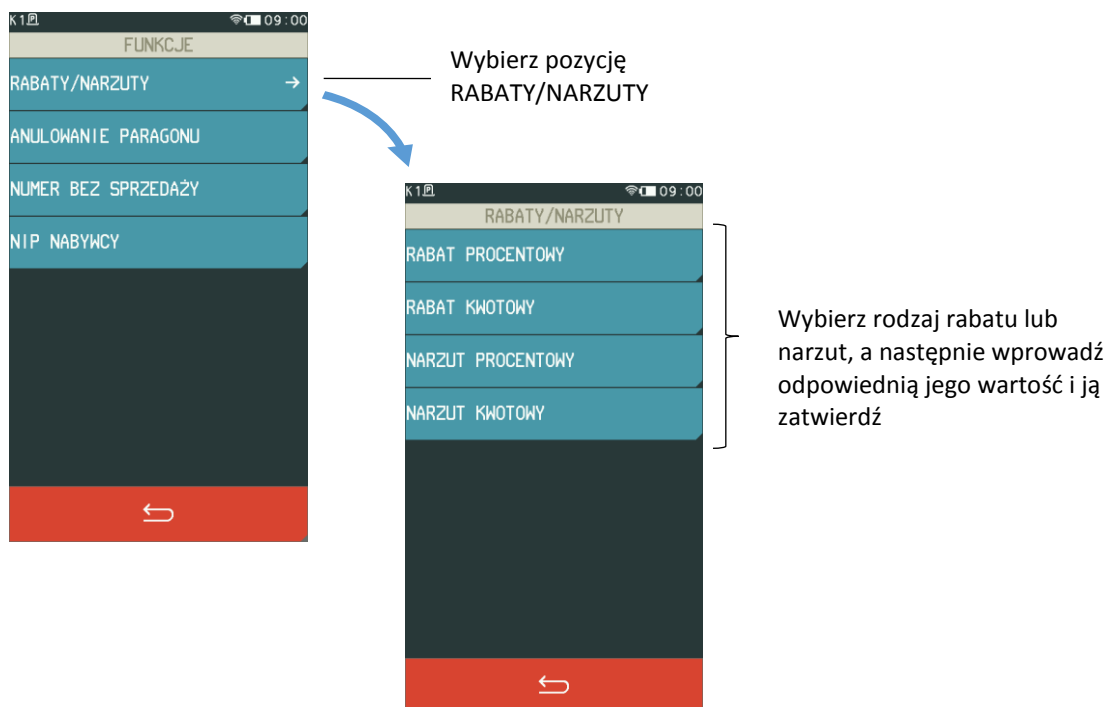

5.11.4 Wydruk bez sprzedaży

RAZEM > FUNKCJE > NUMER BEZ SPRZEDAŻY

Kasa umożliwia wydruk dodatkowej linii na końcu paragonu (poniżej linii ze znakiem loga fiskalnego) oznaczonej jako "BEZ SPRZEDAŻY:", która zawiera dodatkowe informacje wprowadzone podczas wystawiania paragonu np. numer klienta, karty lojalnościowej lub numer seryjny sprzedanego urządzenia. Informacje wprowadza się w sposób opisany poniżej:

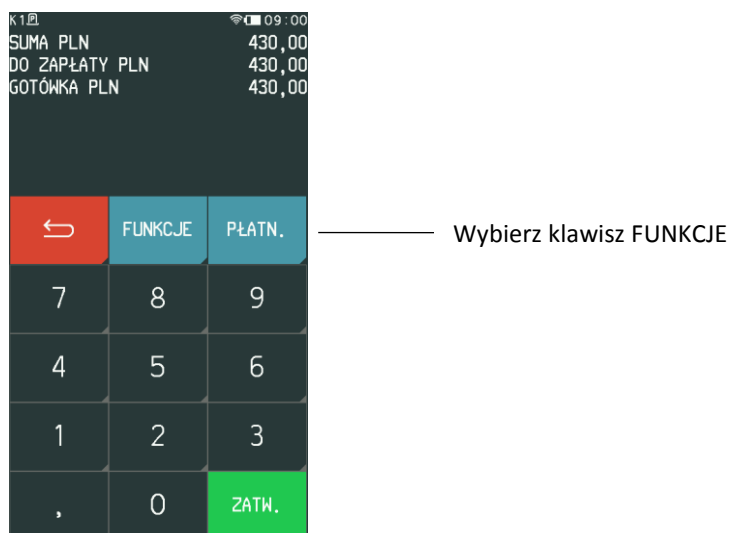

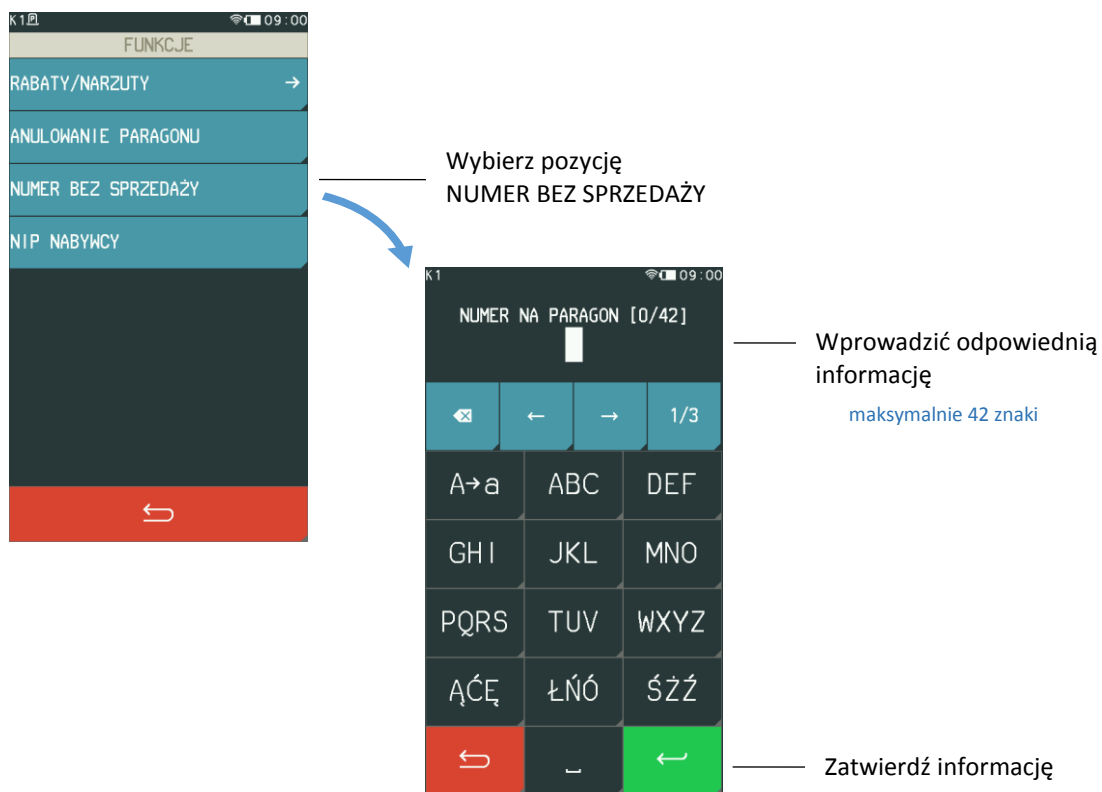

5.12 Anulowanie paragonu

RAZEM > FUNKCJE > ANULOWANIE PARAGONU

Kasa posiada możliwość anulowania całego paragonu. W celu anulowania paragonu, należy w pierwszej kolejności przejść do podsumy paragonu, naciskając klawisz RAZEM, następnie postępować według poniższych kroków.

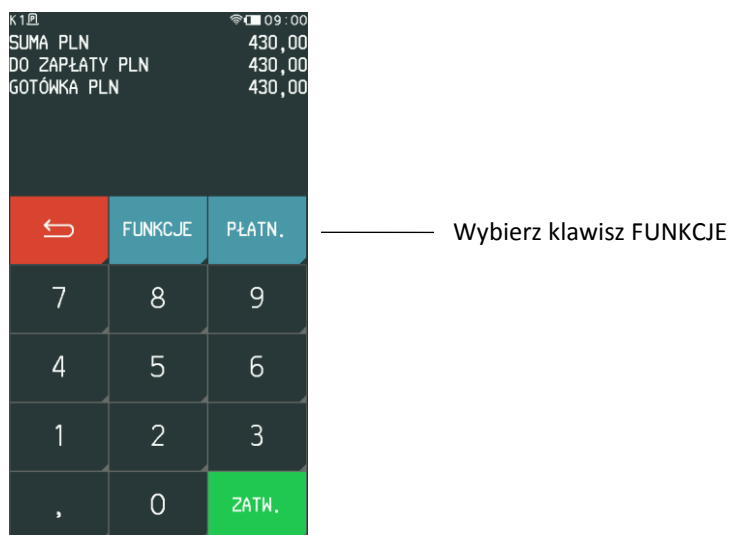

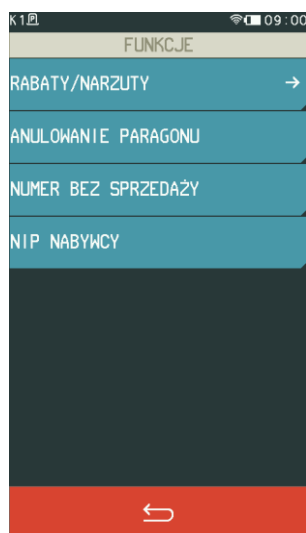

Wybierz pozycję
ANULOWANIE PARAGONU

Po anulowaniu paragonu następuje jego zakończenie, a na wydruku pojawia się linia z informacją ANULOWANY oraz odpowiedni komunikat na wyświetlaczu.

W celu anulowania paragonu kasjer musi mieć nadane odpowiednie uprawnienie do wykonania tej funkcji (patrz rozdział 2.1.9 *Rodzaje kasjerów* na stronie 78, uprawnienie ANULOWANIE PARAGONU).

6 Wymiana papieru

Wyświetlenie na kasie komunikatu o braku papieru oznacza konieczność umieszczenia w kasie nowej składki papieru termicznego. Poniżej został przedstawiony sposób umieszczania papieru w kasie.

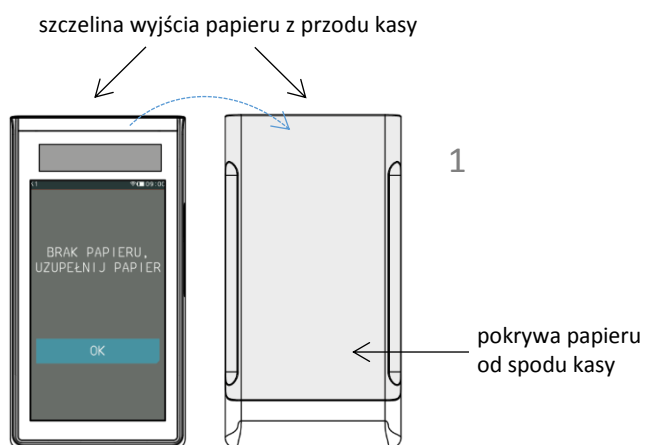

1. Odwróć kasę wyświetlaczem do dołu

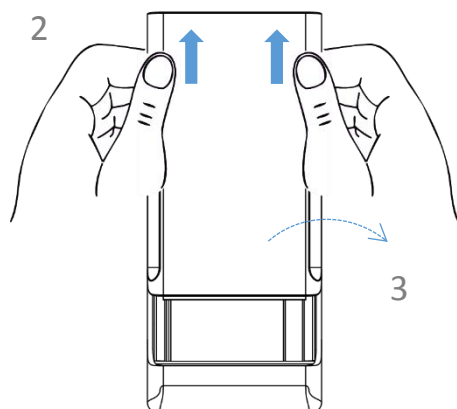

2. Wysuń pokrywę papieru do przodu kasy
3. Zdejmij pokrywę papieru

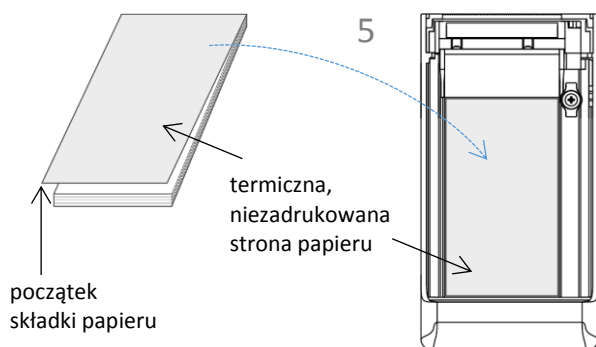

4. Usuń z kasy pozostałości po poprzedniej składce papieru
5. Umieść w kasie nową składkę papieru zgodnie z rysunkiem obok

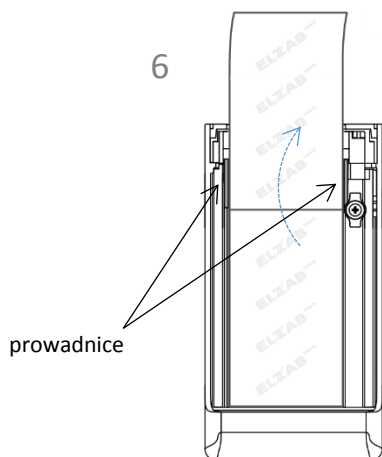

6. Odwiń pierwszy listek papieru i poprowadź wzdłuż prowadnice

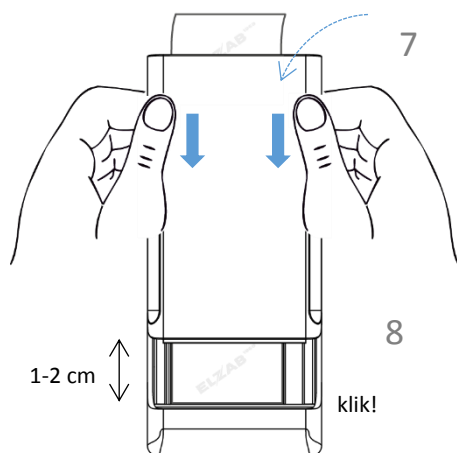

7. Umieść pokrywę papieru na kasie
8. Wsuń pokrywę papieru równoległe do korpusu kasy, aż do zatrzaśnięcia

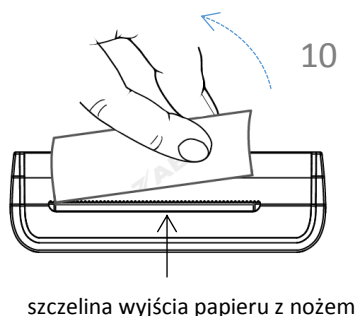

9. Odwróć kasę - papier powinien wychodzić centralnie przez szczelinę wyjścia papieru z przodu kasy
10. Energicznym ruchem oderwij papier przy pomocy noża na krawędzi szczeliny wyjścia papieru

7 Aktualizacja programu pracy kasy

Kasa sprawdza automatycznie, czy jest dostępna nowa wersja programu pracy kasy na serwerze producenta. Jeżeli aktualizacja kasy będzie dostępna kasa rozpocznie automatycznie pobieranie programu, jednocześnie na wyświetlaczu pojawi się symbol pobierania aktualizacji na pasku statusu oraz komunikat informacyjny dla operatora (KROK 1). **Podczas pobierania programu sprzedaż na kasie może być kontynuowana.**

Po zakończeniu pobierania programu kasa poinformuje o zakończeniu tej czynności odpowiednim komunikatem na wyświetlaczu (KROK 2). Zgodnie z wyświetloną informacją kolejny etap aktualizacji oprogramowania (blokujący sprzedaż na kasie) nastąpi dopiero po wykonaniu raportu dobowego np. po zakończeniu sprzedaży w danym dniu, a następnie wyłączeniu (KROK 3) i włączeniu ponownie kasy. Od momentu wykonania raportu dobowego po zakończeniu pobierania programu pracy kasy, do zakończenia całego procesu aktualizacji - **sprzedaż na kasie nie będzie możliwa.**

Podczas aktualizacji nie należy wyłączać kasy. Po zakończeniu aktualizacji programu kasa uruchomi się w trybie sprzedaży i będzie gotowa do pracy.



UWAGA: W związku z blokadą sprzedaży po uruchomieniu kasy bezpośrednio po pobraniu programu i wykonaniu raportu dobowego, zalecane jest dokończenie aktualizacji oprogramowania na koniec danego dnia (wyłączenie i ponowne włączenie kasy po wykonaniu raportu dobowego).

Poniżej komunikaty pojawiające się na wyświetlaczu i związane z aktualizacją programu pracy kasy.



KROK 1

automatyczne pobieranie aktualizacji programu w tle

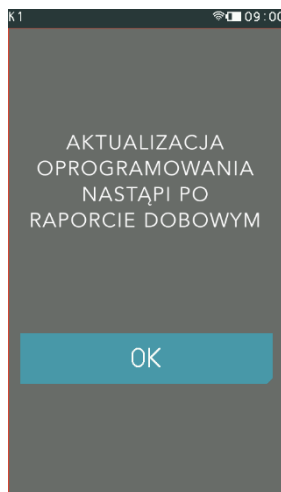

KROK 2

aktualizacja programu pobrana; sprzedaż dozwolona tylko do momentu wykonania raportu dobowego

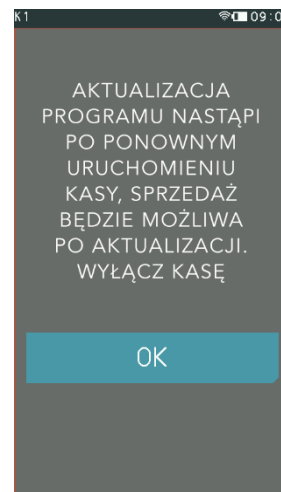

KROK 3

blokada sprzedaży; po wyłączeniu i ponownym włączeniu kasy nastąpi kontynuacja procesu aktualizacji

Rozdział 3 Menu kasy

Sposób dostępu do menu kasy opisany został w rozdziale 3 *Klawisz FUNKCJE* na stronie 20.

1 FUNKCJE KASJERA

FUNKCJE > FUNKCJE KASJERA

Widok menu FUNKCJE KASJERA



1.1 Logowanie

FUNKCJE > FUNKCJE KASJERA > LOGOWANIE

Funkcja umożliwia wybór kasjera, na którego konto zostaną zaliczone kolejne operacje wykonywane na kasie tj. sprzedaż, rozliczenie środków płatniczych.

Jednocześnie może być zalogowany tylko jeden kasjer.

Jeżeli w ustawieniach opcja UŻYCIE KASJERÓW jest wyłączona (patrz rozdział 2.5.7 *Użycie kasjerów* na stronie 119), zostanie automatycznie zalogowany domyślny kasjer (nr 1) z pełnymi uprawnieniami dostępu do kasy, bez żądania wprowadzenia hasła.

Jeżeli opcja UŻYCIE KASJERÓW jest włączona, kasjer musi się zalogować do kasy wprowadzając swoje indywidualne hasło. Hasło jednoznacznie identyfikuje kasjera i nie ma potrzeby wcześniejszego wprowadzania nazwy kasjera, tym samym rejestrowane hasła poszczególnych kasjerów muszą być unikalne. Domyślnie na kasie został zdefiniowany jeden kasjer (1 KIEROWNIK) z pełnymi uprawnieniami dostępu do kasy oraz pustym hasłem. W celu zalogowania domyślnego kasjera należy nie wprowadzając żadnych znaków zatwierdzić puste hasło (przy założeniu braku modyfikacji ustawień domyślnych tego kasjera np. zdefiniowania nowego hasła).

W przypadku kasjera, który nie ma jeszcze otwartej zmiany kasa zapyta przy logowaniu i otwieraniu jego zmiany o stan początkowy gotówki w kasie.

Poniżej przedstawiony został proces logowania kasjera.

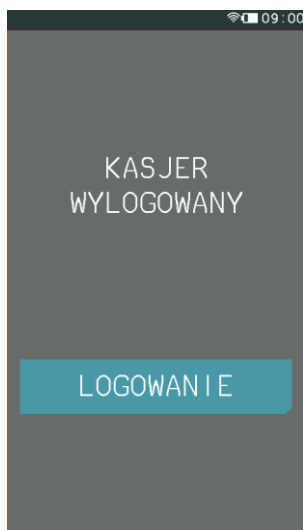

Wybierz klawisz
LOGOWANIE,
aby zalogować kasjera



Wprowadź hasło kasjera
maksymalnie 13 znaków

Zatwierdź

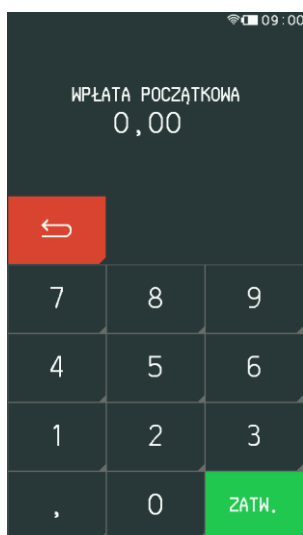

Wprowadź stan początkowy
gotówki przy otwieraniu
zmiany kasjera
zakres: 0,01 – 9999999,99

Zatwierdź

Na wyświetlaczu pojawi się informacja potwierdzająca zalogowanie zidentyfikowanego kasjera.

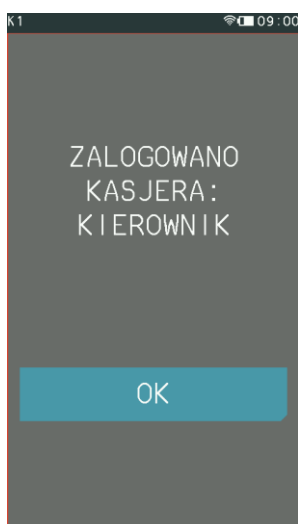

Kasjer zalogowany,
wybierz klawisz OK
w celu pracy na kasie

Jeżeli hasło zostanie wprowadzone nieprawidłowo na wyświetlaczu pojawi się odpowiednia informacja.

1.2 Wylogowanie

FUNKCJE > FUNKCJE KASJERA > WYLOGOWANIE

Wybranie tej funkcji powoduje wylogowanie (wyłączenie) aktualnie zalogowanego kasjera. Wyłączenie kasjera nie powoduje zamknięcia jego zmiany – możliwe jest zalogowanie (włączenie) kasjera, a po jego wylogowaniu i ponownym zalogowaniu - kontynuowanie jego zmiany.



Wybierz pozycję WYLOGOWANIE

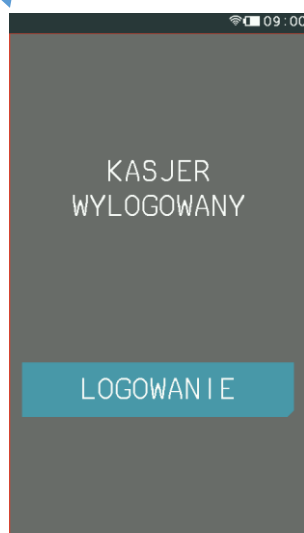

Wybierz przycisk
LOGOWANIE,
aby zalogować kolejnego
kasjera

1.3 Koniec zmiany

FUNKCJE > FUNKCJE KASJERA > KONIEC ZMIANY

Funkcja umożliwia wydrukowanie numerowanego raportu z danymi o operacjach wykonanych przez włączonego kasjera, takimi jak ilość i wartość wystawionych i anulowanych paragonów, wartość udzielonych rabatów, narzutów oraz o uzyskanych wpływach ze sprzedaży z podziałem na formy płatności i płatności walutowe, w których wystąpił obrót.

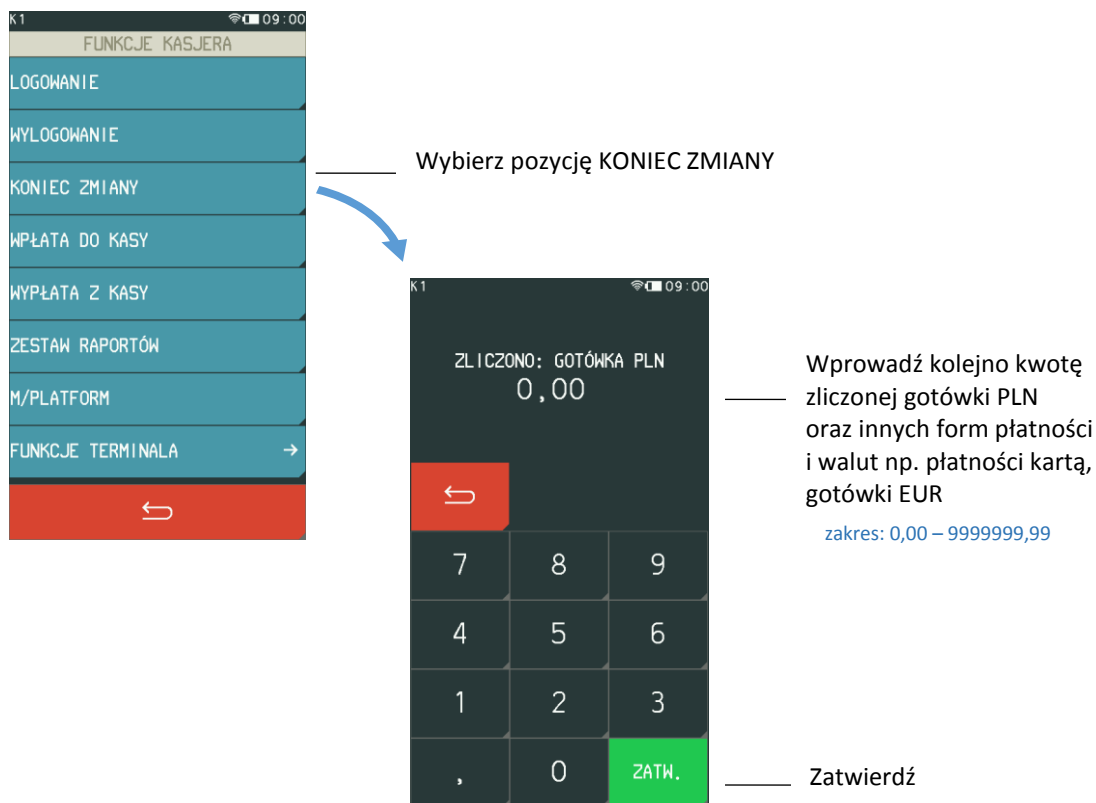

Kasa będzie pytać tylko o te płatności i waluty, w których wystąpił obrót. Po wprowadzeniu wymaganych kwot drukuje się raport ZAMKNIĘCIE ZMIANY i następuje automatyczne wyłączenie/wylogowanie kasjera oraz wyzerowanie liczników zmiany tego kasjera.

Dostęp do funkcji uzależniony jest od uprawnienia kasjera do wykonania raportu ZAMKNIĘCIE ZMIANY (patrz rozdział 2.1.9 Rodzaje kasjerów na stronie 78, uprawnienie KONIEC ZMIANY). Jeżeli dany kasjer nie posiada uprawnienia do wykonania operacji, nie będzie ona dla niego dostępna w menu.

1.4 Wpłata do kasy

FUNKCJE > FUNKCJE KASJERA > WPŁATA DO KASY

Funkcja umożliwia dokonanie wpłaty do kasy z wydrukiem pokwitowania z tej operacji.



Wybierz pozycję WPŁATA DO KASY



Wprowadź dane osoby wpłacającej

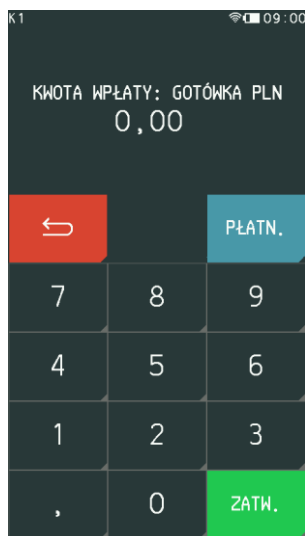

Wprowadź wpłacaną kwotę

zakres: 0,01 – 9999999,99

Wybierz odpowiednią walutę i formę płatności, spośród wcześniej zdefiniowanych (domyślnie podpowiadana jest gotówka PLN)

Zatwierdź

Po zatwierdzeniu operacji kasa wydrukuje pokwitowanie wpłaty.

Dostęp do funkcji uzależniony jest od uprawnienia kasjera do wykonywania wpłaty (patrz rozdział 2.1.9 *Rodzaje kasjerów* na stronie 78, uprawnienie WPŁATA DO KASY). Jeżeli dany kasjer nie posiada uprawnienia do wykonania operacji, nie będzie ona dla niego dostępna w menu.

1.5 Wypłata z kasy

FUNKCJE > FUNKCJE KASJERA > WYPŁATA Z KASY

Funkcja umożliwia dokonanie wypłaty z kasy z wydrukiem pokwitowania z tej operacji.



Wybierz pozycję WYPŁATA Z KASY



Wprowadź dane osoby otrzymującej wypłatę

Zatwierdź

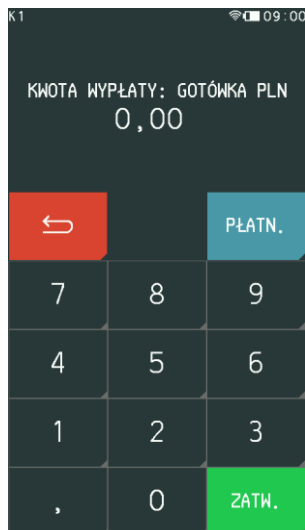

Wprowadź wypłacaną kwotę

zakres: 0,01 – 9999999,99

Wybierz odpowiednią walutę i formę płatności, spośród wcześniej zdefiniowanych (domyślnie podpowiadana jest gotówka PLN)

Zatwierdź

Po zatwierdzeniu operacji kasa wydrukuje pokwitowanie wypłaty.

Dostęp do funkcji uzależniony jest od uprawnienia kasjera do wykonywania wypłaty (patrz rozdział 2.1.9 *Rodzaje kasjerów* na stronie 78, uprawnienie WYPŁATA Z KASY). Jeżeli dany kasjer nie posiada uprawnienia do wykonania operacji, nie będzie ona dla niego dostępna w menu.

1.6 Zestaw raportów

FUNKCJE > FUNKCJE KASJERA > ZESTAW RAPORTÓW

Funkcja umożliwia wydrukowanie zestawu raportów. Zawartość zestawu (lista raportów) i rodzaj raportów (zerujące lub niezerujące) jest zależna od rodzaju kasjera (patrz rozdział 2.1.9 *Rodzaje kasjerów* na stronie 78, ZESTAW RAPORTÓW), a dostęp do funkcji od przyznanego kasjerowi uprawnienia (patrz rozdział 2.1.9 *Rodzaje kasjerów* na stronie 78, uprawnienie ZESTAW RAPORTÓW).



Wybierz pozycję
ZESTAW RAPORTÓW

Po wybraniu pozycji ZESTAW RAPORTÓW nastąpi automatyczny wydruk odpowiednich raportów.

1.7 M/platform

FUNKCJE > FUNKCJE KASJERA > M/platform

Zestaw funkcji umożliwiających obsługę dodatkowych usług dostarczanych poprzez system M/platform. Zestaw dostępnych operacji jest zależny od zakresu dostarczonych usług, które mogą dotyczyć np. doładowań, płatności bezgotówkowych, obsługi systemów lojalnościowych, promocji. Dokładne informacje dostępne są na stronach <https://mplatform.com.pl>.

W celu obsługi dostarczonych (wcześniej zamówionych) usług systemu M/platform i uaktywnienia tej pozycji menu, należy włączyć w ustawieniach kasy opcję M/PLATFORM AKTYWNE (patrz rozdział 2.5.13 *M/platform aktywne* na stronie 120).

1.8 Funkcje terminala

FUNKCJE > FUNKCJE KASJERA > FUNKCJE TERMINALA

Zestaw funkcji umożliwiających obsługę terminali skonfigurowanych do współpracy z kasą (po innych protokołach niż ECR EFT oraz mPOS PAYMAX). Dla terminali dostępne są funkcje związane m.in. z zamknięciem dnia, anulowaniem transakcji kartą, czy zwrotem na kartę. W przypadku braku zdefiniowanych takich terminali współpracujących z kasą (patrz rozdział 2.5.4.4 *Ustawienia terminali* na stronie 114) pozycja menu nie pojawi się.

2 FUNKCJE KIEROWNIKA

FUNKCJE > FUNKCJE KIEROWNIKA

Widok menu FUNKCJE KIEROWNIKA



2.1 Konfiguracja

FUNKCJE > FUNKCJE KIEROWNIKA > KONFIGURACJA

Zestaw funkcji, które umożliwiają definiowanie i edycję oraz kasowanie definicji np. towarów, grup towarowych, jednostek, form płatności oraz tzw. klawiszy szybkiego dostępu.

Widok menu KONFIGURACJA

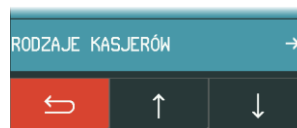

2.1.1 Towary

2.1.1.1 Definiowanie

FUNKCJE > FUNKCJE KIEROWNIKA > KONFIGURACJA > TOWARY > DEFINIOWANIE

Za pomocą tej funkcji można wprowadzać i korygować dane o towarach w pamięci kasy. Towar można zdefiniować na dowolnym pustym miejscu. Puste miejsce to pozycja na której nie został jeszcze zdefiniowany żaden towar lub wcześniej zdefiniowany towar został usunięty. W kasie można zdefiniować 5.000 towarów.



UWAGA: Zmiana stawki podatkowej towaru możliwa jest jedynie po raporcie dobowym, a przed pierwszym wystawionym paragonem. Informacje o zmianach w bazie towarowej (definiowanie nowego towaru, zmiana nazwy, stawki oraz kasowanie towaru) są uwzględniane w kolejnym raporcie dobowym.

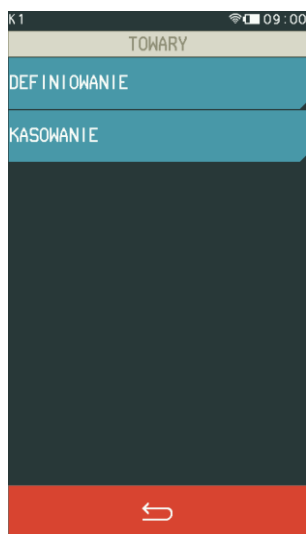

Wybierz DEFINIOWANIE

Po wybraniu funkcji DEFINIOWANIE pojawi się możliwość wyboru właściwej pozycji w bazie towarowej (wolnego numeru lub zdefiniowanego wcześniej towaru). W przypadku wprowadzania nowego towaru zaleca się wybranie pozycji PIERWSZY WOLNY.

Wybór pozycji w bazie towarowej wg numeru towaru; do wybrania numeru można również użyć strzałek

WEDŁUG NUMERU TOWARU

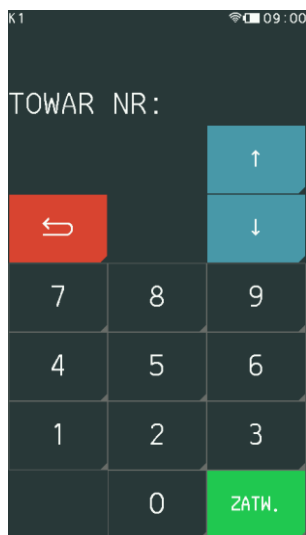

Wyszukanie i wybór wcześniej zdefiniowanego towaru wg jego nazwy

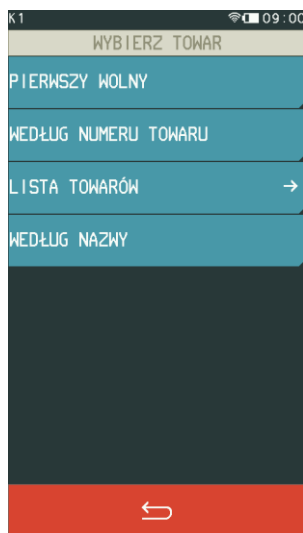

Pierwsza wolna pozycja w bazie

Wybór towaru z listy, którą można przewijać za pomocą strzałek; lista zostanie wyświetlona od numeru wybranego przez użytkownika

LISTA TOWARÓW

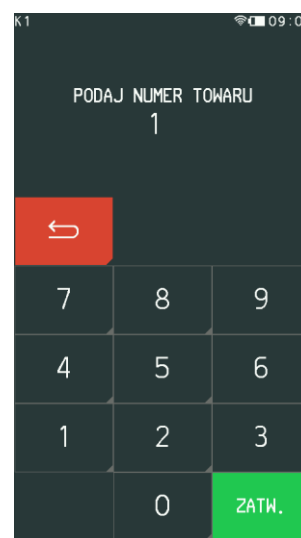

Jeżeli pozycja w bazie towarowej zostanie wybrana, to pojawi się ekran umożliwiający konfigurację towaru. Poniżej znajduje się opis poszczególnych parametrów, spośród których niezbędnymi do zdefiniowania towaru są nazwa i stawka podatku od towarów i usług.

Wprowadź nazwę towaru

zakres: 1 - 40 znaków
dostępne znaki: litery, cyfry, spacja (pomijana przez kasę) oraz symbole % / \ . ,

Wybierz grupę towarową

zakres: 1 - 99, gdzie:
15 oraz 90-99 - grupy specjalne (możliwość wyłączenia z rabatowania/narzutu)

Podaj ilość miejsc po przecinku

0 - towar niepodzielny
1,2 - towar podzielny (możliwość sprzedaży części towaru)
3 - towar ważony

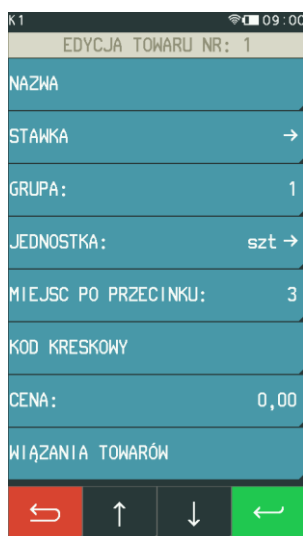

Wybierz stawkę podatku

zakres: od A do G, gdzie:
A - podstawowa stawka podatku,
G - zwolnienie z podatku

Wybierz jednostkę

zakres: 1 - 16

Wprowadź kod kreskowy

za pomocą czytnika lub klawiatury

Wprowadź cenę jednostkową

Funkcja umożliwi powiązanie towarów ze sobą (patrz [WIAZANIA TOWARÓW](#) na stronie 59)

Towary z grup specjalnych mogą zostać automatycznie wyłączone z rabatowania po włączeniu w ustawieniach paragonu opcji **RABAT/NARZUT SPECJALNY** (patrz rozdział 2.5.2.8 *Rabat/narzut specjalny* na stronie 105). Do grup specjalnych zaleca się przydzielać towary np. objęte podatkiem akcyzowym (np. alkohole, papierosy).



UWAGA: Kasa nie rozróżnia w nazwie małych/dużych liter oraz pomija znak odstępu (spacja), stąd np. nazwy: „Towar1”, „Towar 1”, „TOWAR 1”, „T o w a r 1”, „To W A r 1” są traktowane przez kasę jak ta sama nazwa towaru. Przy próbie ich zdefiniowania (niespełniony warunek zapewnienia unikalnych nazw towarów w bazie) wyświetlony zostanie odpowiedni komunikat.

Jeżeli towar jest opakowaniem zwrotnym, to należy włączyć tę opcję

Jeżeli towar ma mieć możliwość zmiany ceny, to należy włączyć tę opcję

Opuść edycję towaru bez zapisu - wprowadzone dane zostaną utracone

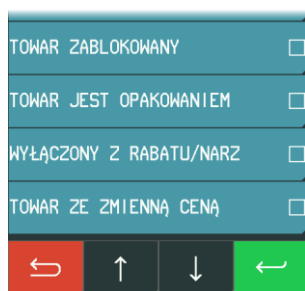

Włączenie opcji umożliwia zablokowanie towaru np. przy braku towaru w sklepie

Jeżeli na towar nie mają być udzielane rabaty i narzuty, to należy włączyć tę opcję

Zapisz towaru



UWAGA: Włączenie nadrzędnej opcji **ZMIENNA CENA** w ustawieniach paragonu (patrz rozdział 2.5.2.6 *Zmienna cena* na stronie 104), powoduje, że ustawienie w definicji towaru opcji **TOWAR ZE ZMIENNĄ CENĄ** nie wpływa bezpośrednio na możliwość lub blokadę zmiany ceny danego towaru.

Po przypisaniu wartości poszczególnym atrybutom towaru widoczne są one bezpośrednio z poziomu definicji towaru (podgląd ustawień).

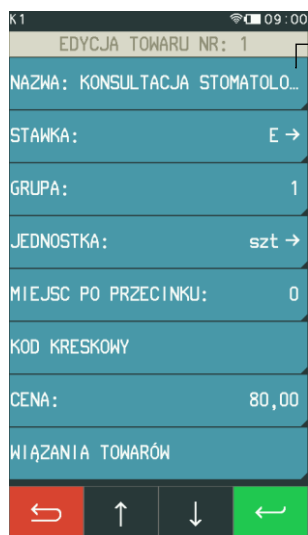

Informacja, która nie mieści się na wyświetlaczu, zakończona jest wielokropkiem

Podgląd ustawień poszczególnych pól bezpośrednio z poziomu definicji towaru

Wszystkie zdefiniowane w kasie towary, wraz z parametrami i powiązаныmi towarami, można drukować w postaci raportu **DANE O TOWARACH** (patrz rozdział 2.3.8 *Danych o towarach* na stronie 90).

WIĄZANIA TOWARÓW > DEFINIOWANIE

Możliwe jest zdefiniowanie powiązania towaru z inną pozycją towarową np. opakowanie protezy, jako komplet z protezą. Po powiązaniu, sprzedaż pierwszego towaru, do którego tworzymy wiązanie, powoduje automatyczną sprzedaż w takiej samej ilości towaru drugiego.

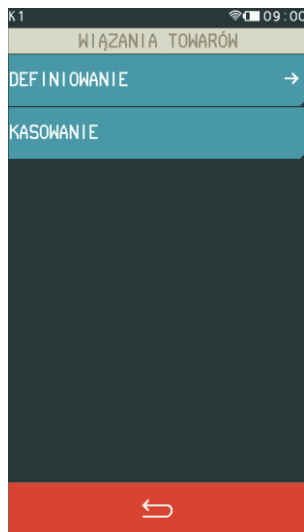

Wybierz pozycję DEFINIOWANIE

Po wybraniu funkcji DEFINIOWANIE pojawi się możliwość wyboru towaru sprzedawanego automatycznie razem z pierwszym - podobnie, jak w przypadku wyboru pozycji przy definiowaniu towaru (patrz rozdział 2.1.1.1 *Definiowanie* na stronie 56).

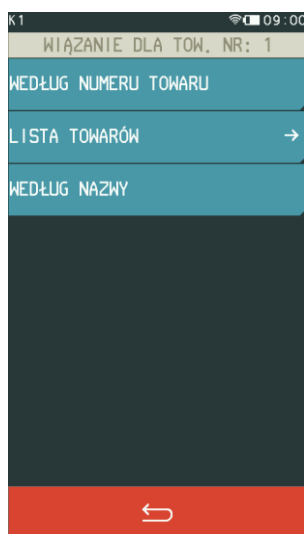

Wybór właściwej pozycji w bazie towarowej wg numeru towaru; do wybrania numeru można również użyć strzałek

Wybór towaru z listy, którą można przewijać za pomocą strzałek; lista z towarami zostanie wyświetlona od numeru wybranego przez użytkownika

Wybór wcześniej zdefiniowanego towaru wg jego nazwy

Po wybraniu i zatwierdzeniu towaru następuje zapis wiązania. Nie ma możliwości powiązania towaru z samym sobą, a przy próbie takiego wiązania odpowiednia informacja pojawi się na wyświetlaczu.

WIĄZANIA TOWARÓW > KASOWANIE

Istnieje możliwość skasowania wcześniej zdefiniowanego wiązania pomiędzy dwoma towarami. W tym celu w edycji towaru (w którym chcemy usunąć wiązanie), w pozycji wiązania towarów należy wybrać funkcję *KASOWANIE*, a następnie zatwierdzić zmodyfikowane dane danego towaru (opuścić okienko edycji towaru klawiszem *Zatwierdź*).

2.1.1.2 Kasowanie

FUNKCJE > FUNKCJE KIEROWNIKA > KONFIGURACJA > TOWARY > KASOWANIE

Funkcja umożliwi skasowanie towaru z pamięci kasy. Należy wybrać funkcję **KASOWANIE**, a następnie wybrać pozycję z bazy towarowej do skasowania.

Jeżeli włączona jest opcja **KONTROLA LICZNIKÓW PC** (patrz rozdział 2.5.9 *Kontrola liczników PC* na stronie 119) przed skasowaniem towar musi mieć wyzerowane liczniki sprzedaży (i zwrotów, jeśli jest opakowaniem).

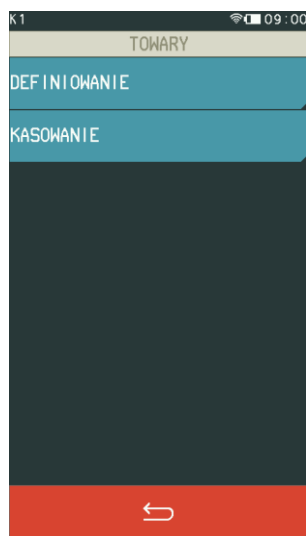

Wybierz pozycję **KASOWANIE**

Po wybraniu funkcji **KASOWANIE** pojawi się możliwość wyboru towaru do skasowania - podobnie, jak w przypadku wyboru pozycji przy definiowaniu towaru (patrz rozdział 2.1.1.1 *Definiowanie* na stronie 56).

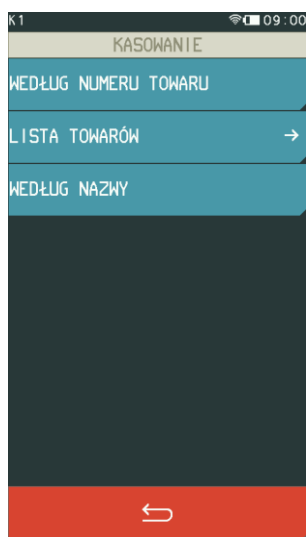

Wybór właściwej pozycji w bazie towarowej wg numeru towaru; do wybrania numeru można również użyć strzałek

Wybór towaru z listy, którą można przewijać za pomocą strzałek; lista z towarami zostanie wyświetlona od numeru wybranego przez użytkownika

Wybór wcześniej zdefiniowanego towaru wg jego nazwy

Po wybraniu towaru kasa wymaga ostatecznego potwierdzenia decyzji o skasowaniu towaru. Usunięcie towaru z bazy towarowej następuje po potwierdzeniu operacji klawiszem „TAK”.

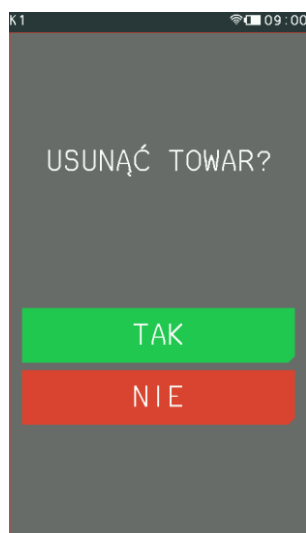

- Potwierdź kasowanie wybranego towaru
- Zrezygnuj z kasowania wybranego towaru

W przypadku próby kasowania pustej pozycji w bazie towarowej lub kasowania towaru bez wcześniejszego wyzerowania jego liczników sprzedaży/zwrotów (przy włączonej opcji KONTROLA LICZNIKÓW PC) na wyświetlaczu pojawi się odpowiedni komunikat.

2.1.2 Klawisze szybka sprzedaż

2.1.2.1 Definiowanie

[FUNKCJE](#) > [FUNKCJE KIEROWNIKA](#) > [KONFIGURACJA](#) > [KLAWISZE SZYBKA SPRZEDAŻ](#) > [DEFINIOWANIE](#)

Funkcja umożliwia przypisanie sprzedaży towaru do tzw. klawisza szybkiej sprzedaży. Można zdefiniować maksymalnie 50 klawiszy.

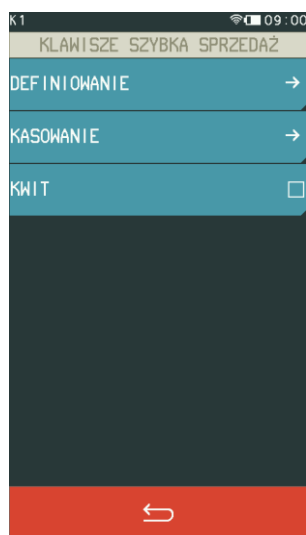

Wybierz pozycję DEFINIOWANIE



Wybierz numer klawisza do definiowania np. 6

Po wybraniu numeru klawisza pojawi się ekran z możliwością wyboru towaru i sposobu jego sprzedaży. Należy wtedy najpierw wybrać towar (według numeru towaru lub według nazwy), a następnie zaznaczyć odpowiedni sposób jego sprzedaży. Opis poszczególnych pozycji znajduje się poniżej.

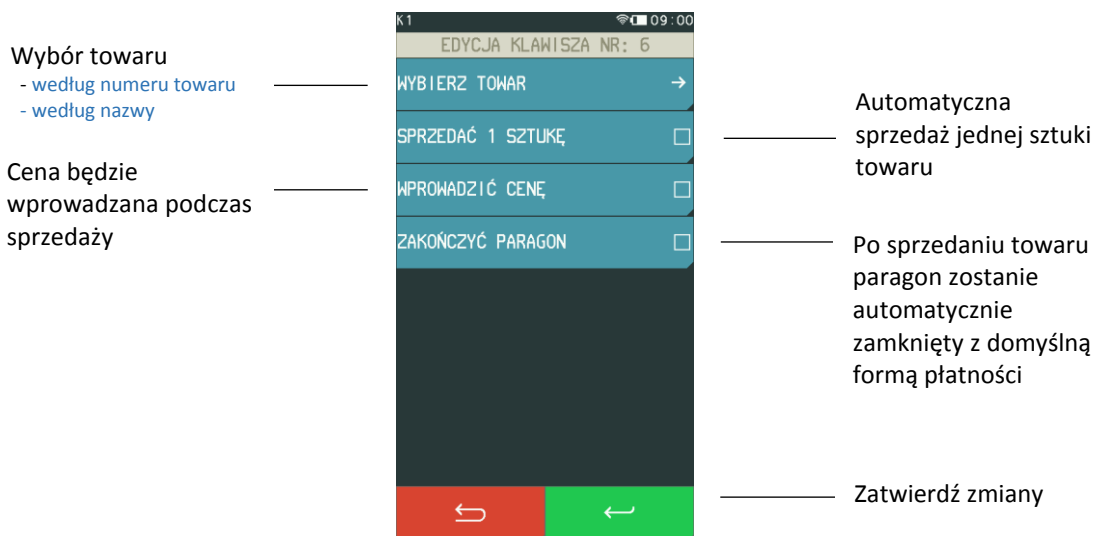

2.1.2.2 Kasowanie

FUNKCJE > FUNKCJE KIEROWNIKA > KONFIGURACJA > KLAWISZE SZYBKA SPRZEDAŻ > KASOWANIE

Funkcja umożliwia skasowanie wcześniej zdefiniowanego klawisza szybkiej sprzedaży. Należy wybrać funkcję **KASOWANIE**, a następnie wybrać pozycję do skasowania spośród zdefiniowanych klawiszy.

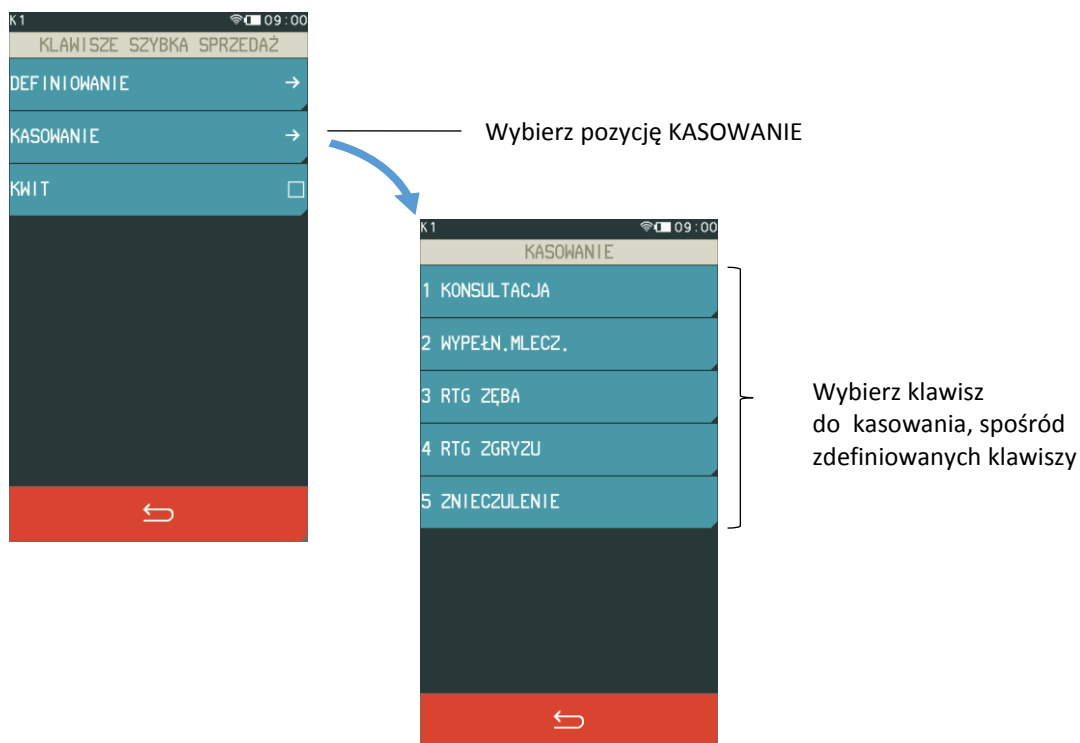

Po wybraniu klawisza kasa wymaga ostatecznego potwierdzenia decyzji o skasowaniu jego definicji. Usunięcie definicji klawisza następuje po potwierdzeniu operacji klawiszem „TAK”.

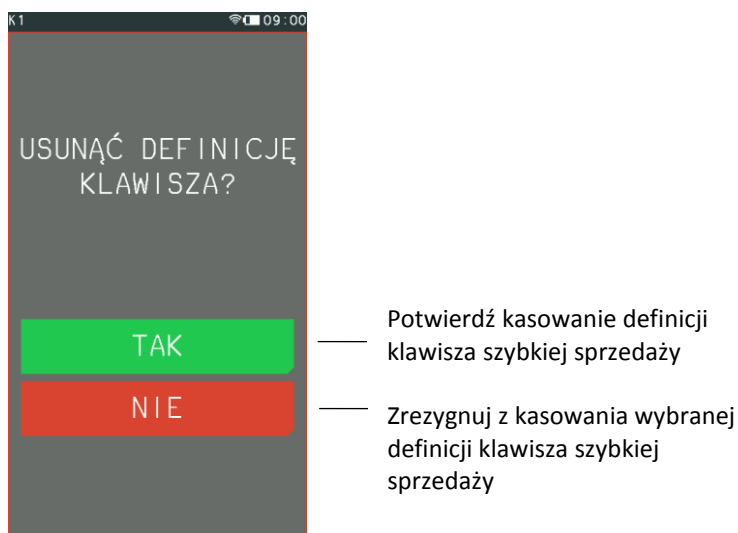

2.1.2.3 Kwit

FUNKCJE > FUNKCJE KIEROWNIKA > KONFIGURACJA > KLAWISZE SZYBKA SPRZEDAŻ > KWIT

Możliwe jest wykorzystanie już zdefiniowanego w kasie na stałe klawisza o nazwie KWIT. Zaznaczenie w menu opcji KWIT uaktywnia na wyświetlaczu w trybie *Szybka sprzedaż* dodatkowy klawisz odpowiadający za wydruk potwierdzenia w postaci prostego kwitu (np. kwitu parkingowego). Kwit jest wydrukiem niefiskalnym i nie zawiera informacji o opłatach, zawiera tylko datę, godzinę (np. wjazdu na parking) i identyfikator (np. numer rejestracyjny pojazdu). Klawisz będzie aktywny do momentu wyłączenia opcji KWIT. Przykład wywołania funkcji KWIT patrz rozdział 5.1 *Szybka sprzedaż* na stronie 23.

2.1.3 Usługa czasowa

FUNKCJE > FUNKCJE KIEROWNIKA > KONFIGURACJA > USŁUGA CZASOWA

Możliwa jest elastyczna konfiguracja sprzedawanych usług czasowych. Odpowiednia konfiguracja ma na celu automatyzację procesu naliczania należności za wykonaną usługę, w celu jej sprawniej sprzedaży. Kasa nalicza należność za wykonaną usługę w oparciu o szczegółowo zdefiniowane cenniki, generuje i drukuje kwit zawierający odpowiednie informacje na temat usługi oraz umożliwia wystawienie paragonu.

Wskazanie informacji, które mają być drukowane na kwicie i paragonie przy usłudze czasowej

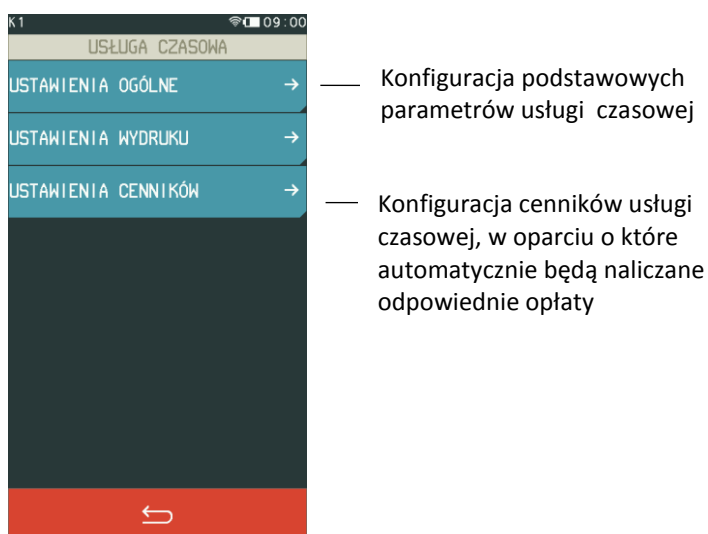

2.1.3.1 Ustawienia ogólne

FUNKCJE > FUNKCJE KIEROWNIKA > KONFIGURACJA > USŁUGA CZASOWA > USTAWIENIA OGÓLNE

Możliwa jest konfiguracja podstawowych parametrów usługi czasowej.

Widok menu *Ustawienia ogólne*

Wymuszenie wprowadzenia określonych danych klienta (wskazanych w opisie) przed wystawieniem kwitu

Możliwość wystawiania pozycji paragonu na podstawie cennika i czasu

Wymuszenie automatycznego zamknięcia paragonu, po wystawieniu pozycji

Włączenie opcji –wyświetlenie pozycji USŁUGA CZASOWA w menu FUNKCJE, w celu możliwości wyboru trybu sprzedaży usługi czasowej

Możliwość wystawiania pozycji paragonu z pominięciem kwitu

Wymuszenie automatycznej numeracji kwitów
zakres: 1-1000

Wymuszenie rejestracji kwitów

Wymuszenie wprowadzenia wysokości kaucji przed wystawieniem kwitu

2.1.3.2 Ustawienia wydruku

FUNKCJE > FUNKCJE KIEROWNIKA > KONFIGURACJA > USŁUGA CZASOWA > USTAWIENIA WYDRUKU

Możliwe jest wskazanie informacji, które mają być drukowane na wystawianym kwicie oraz na pozycji paragonu usługi czasowej.

Widok menu USTAWIENIA WYDRUKU

2.1.3.3 Ustawienia cenników

FUNKCJE > FUNKCJE KIEROWNIKA > KONFIGURACJA > USŁUGA CZASOWA > USTAWIENIA CENNIKÓW

Możliwe jest elastyczne i bardzo szczegółowe definiowanie różnych cenników, w oparciu o które kasa nalicza automatycznie należność za wykonaną usługę czasową. Możliwe jest zdefiniowanie 10 niezależnych cenników. Definiowanie cenników jest proste i intuicyjne z wykorzystaniem programu serwisowego *Eureka* działającego na komputerze pod systemem MS Windows. Możliwe jest również definiowanie cenników bezpośrednio w kasie. **Szczegółowy proces konfiguracji wraz z przykładami został przedstawiony w dodatkowej instrukcji dedykowanej dla usługi czasowej.**

Program oraz szczegółowa instrukcja usługi czasowej dostępna jest na stronie internetowej producenta

www.elzab.com.pl/pl/strefa-dla-klienta/do-pobrania/programy
www.elzab.com.pl/pl/strefa-dla-klienta/do-pobrania/instrukcje-obslugi



2.1.3.3.1 Definiowanie

FUNKCJE > FUNKCJE KIEROWNIKA > KONFIGURACJA > USŁUGA CZASOWA > USTAWIENIA CENNIKÓW > DEFINIOWANIE

Poniżej przedstawiony został przykład przygotowania prostego cennika oraz naliczenie automatyczne przez kasę opłaty w oparciu o ten cennik. Przykład obrazuje wykorzystanie usługi czasowej przy obsłudze parkingu.

Przykład:

Przykładowy cennik dla samochodów osobowych będzie określał, że w każdym dniu tygodnia od 7:00 do 19:00 za pierwsze dwa rozpoczęte okresy 30min płacimy po 3 zł, a za każdą kolejną rozpoczętą godzinę 5zł, a od 19:00 do 7:00 za pierwszą rozpoczętą godzinę płacimy 4zł, a za każdą kolejną rozpoczętą godzinę 2zł.

Kolejne kroki przy definiowaniu przykładowego cennika:

- Definiujemy nazwę cennika (20 znaków; litery, cyfry, symbole)
- Definiujemy nazwę usługi, która pojawi się na paragonie przy sprzedaży (wybór z listy zdefiniowanych wcześniej towarów)
- Dzielimy cennik na okresy (w tym przypadku 4 okresy)
- Dla każdego okresu definiujemy jego parametry:
 - nazwę okresu (20 znaków; litery/cyfry/symbole)
 - dni tygodnia, w które obowiązuje okres (pn.-niedz.)
 - godziny obowiązywania okresu (godzina rozpoczęcia i zakończenia)
 - jednostkę okresu (min/godz/dni)
 - ilość jednostek w okresie (długość okresu)
 - ilość powtórzeń długości okresu (dla 0 - nieskończoność)
 - opłata za każdą rozpoczętą długość okresu



UWAGA: Należy włączyć w definicji okresu opcję OKRES AKTYWNY, aby zdefiniowany okres obowiązywał przy naliczaniu opłat.

Nazwa cennika:	SAMOCHODY OSOBOWE			
Nazwa usługi (towar):	BILET PARKINGOWY			
	OKRES 1	OKRES 2	OKRES 3	OKRES 4
Nazwa:	DZIEŃ 2x30min	DZIEŃ	NOC 1x1godz	NOC
Dni tygodnia:	pn.-niedz.	pn.-niedz.	pn.-niedz.	pn.-niedz.
Godziny:	7:00 – 19:00	7:00 – 19:00	19:00 – 7:00	19:00 – 7:00
Jednostka okresu:	minuty	godziny	godziny	godziny
Ilość jedn.	30 (30x1min)	1	1	1
Ilość powtórzeń:	2 (2x30min)	0	1	0
Opłata:	3,00 zł	5,00 zł	4,00 zł	2,00 zł

Poniżej przedstawione zostały graficznie okresy cennika zdefiniowane w powyższym przykładzie.

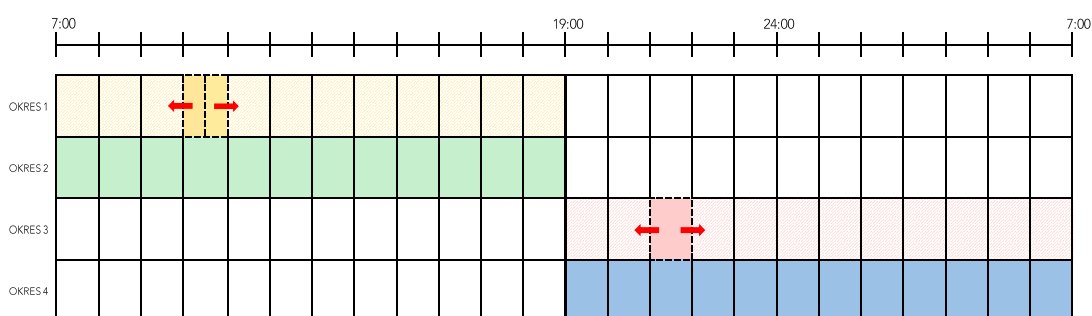

- okres 30 min w cenie 3zł, zgodnie z definicją okresu 1 „DZIEŃ 2x30min”
- okres 1 godz. w cenie 5zł, zgodnie z definicją okresu 2 „DZIEŃ”
- okres 1 godz. w cenie 4zł zgodnie z definicją okresu 3 „NOC 1x1godz”
- okres 1 godz. w cenie 2zł, zgodnie z definicją okresu 4 „NOC”

Przy automatycznym naliczaniu opłat brane są pod uwagę okresy wg kolejności ich ustawienia w danym cenniku w procesie definiowania (wybór pierwszego, który spełnia określone warunki).

Dostępna jest opcja *Przelicz, gdy zmiana godzin*, która określa, w jaki sposób ma zostać naliczana opłata za postój przy przejściu pomiędzy zdefiniowanymi okresami. Postój może być traktowany w kolejnych okresach, jako rozpoczęty z początkiem danego okresu (opcja wyłączona) lub jako kontynuacja postoju z poprzedniego okresu (opcja włączona). Wpływ włączenia opcji na wyliczenie należności za usługę czasową został przedstawiony w poniższym przykładzie.

Naliczenie opłaty parkingowej z wykorzystaniem cennika zdefiniowanego w powyższym przykładzie (opcja *Przelicz, gdy zmiana godzin* w wersji A – wyłączona, w wersji B – włączona):

Godzina wjazdu na parking (rozpoczęcia usługi): **16:30**

Godzina wyjazdu z parkingu (zakończenia usługi): **22:50**

Wersja A: 3zł (30min) + 3zł (30min) + 5zł (1godz) + 5zł (1godz) + **4zł (1godz)** + 2zł (1godz) + 2zł (1godz) + 2zł (1godz) = **26 zł**.

Wersja B: 3zł (30min) + 3zł (30min) + 5zł (1godz) + 5zł (1godz) + **2zł (1godz)** + 2zł (1godz) + 2zł (1godz) + 2zł (1godz) = **24 zł**.

Graficzne naliczenie opłaty parkingowej w oparciu o graficzną postać cennika, z wyłączoną i włączoną opcją *Przelicz, gdy zmiana godzin*, w przykładowym okresie: 16:30 – 22:50:

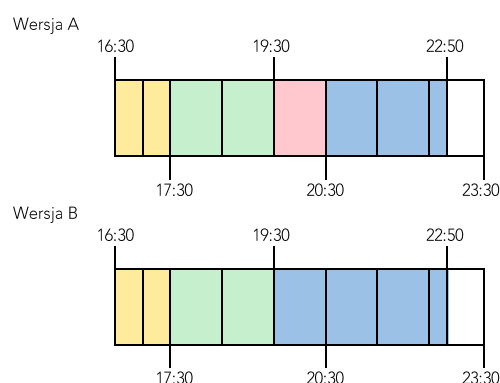

2.1.3.3.2 Kasowanie

FUNKCJE > FUNKCJE KIEROWNIKA > KONFIGURACJA > USŁUGA CZASOWA > USTAWIENIA CENNIKÓW > KASOWANIE

Możliwe jest skasowanie wcześniej zdefiniowanego cennika lub okresu. Należy wybrać funkcję *KASOWANIE*, a następnie wybrać pozycję do skasowania. Wybrany cennik lub okres zostanie usunięty po ostatecznym zatwierdzeniu operacji.

2.1.4 Płatności

FUNKCJE > FUNKCJE KIEROWNIKA > KONFIGURACJA > PŁATNOŚCI

DEFINIOWANIE

Funkcja umożliwi definicję rodzajów środków płatniczych, jakimi klient może płacić za paragon. Płatność gotówką została już w kasie zdefiniowana (pozycja nr 1, bez możliwości edycji) i oznaczona jako płatność domyślna. Możliwe jest zdefiniowanie dodatkowych 6 form płatności.

Nazwa płatności może składać się z maksimum 20 znaków. Każdej płatności należy przypisać typ, spośród listy dostępnych typów oraz można przypisać jeden ze zdefiniowanych wcześniej terminali (patrz rozdział 2.5.4.4 *Ustawienia terminali* na stronie 114). Typy płatności zostały ogólnie narzucone przez ustawodawcę i są drukowane w rozliczeniu płatności na paragonie.

The image shows four sequential screenshots of the ELZAB K1 Slim cash register's touch screen interface, illustrating the process of defining a payment type.

- First Screenshot:** The screen displays the 'PŁATNOŚCI' (Payments) menu with options 'DEFINIOWANIE' (Define) and 'KASOWANIE' (Cash). A blue arrow points to 'DEFINIOWANIE' with the instruction: "Wybierz pozycję DEFINIOWANIE" (Select the DEFINIOWANIE option).
- Second Screenshot:** The screen shows the 'DEFINIOWANIE' menu with a list of payment types numbered 1 through 7. The first option is '1 GOTÓWKA' (Cash). A line points to this option with the instruction: "Wybierz pozycję do definiowania płatności np. 2" (Select the payment type to be defined, e.g., 2).
- Third Screenshot:** The screen displays the 'TYP PŁATNOŚCI' (Payment Type) selection screen. It lists various payment methods with checkboxes: GOTÓWKA, KARTA, BON, CZEK, KREDYT, PRZELEW, VOUCHER, and MOBILNA. A bracket on the right side of the list is accompanied by the instruction: "Wybierz z listy odpowiedni typ definiwanej płatności (również jeżeli jest zgodny z zaznaczonym typem) np. KARTA" (Select the appropriate type from the list for the payment being defined (even if it matches the selected type), e.g., KARTA). Below this instruction, it notes: "domyślne ustawienie: GOTÓWKA" (Default setting: GOTÓWKA).
- Fourth Screenshot:** The screen shows a text input field for the payment name: "NAZWA PŁATNOŚCI [0/20]". Below the field is a QWERTY keyboard. A line points to the input field with the instruction: "Wprowadź nazwę płatności np. KARTA PŁATNICZA" (Enter the name of the payment, e.g., KARTA PŁATNICZA). Below this instruction, it notes: "zakres: 1 – 20 znaków" (range: 1 – 20 characters). At the bottom right, a green arrow button is labeled "Zatwierdź" (Confirm).

W przypadku wyboru płatności bezgotówkowej istnieje możliwość przypisania do tej płatności odpowiedniego terminala płatniczego, który wcześniej został podłączony i skonfigurowany. Dzięki temu automatycznie po wyborze danej płatności przy zakończeniu paragonu, następuje próba autoryzacji transakcji na przypisanym terminalu.



W przypadku próby przypisania terminala przy braku aktywnych terminali odpowiedni komunikat pojawi się na wyświetlaczu. Płatność GOTÓWKA nie ma możliwości edycji i w przypadku wybrania tej pozycji do definiowania odpowiedni komunikat pojawi się na wyświetlaczu.

Istnieje również możliwość określenia definiowanej płatności jako BON, co oznacza brak wypłaty reszty, w przypadku mniejszej sumy paragonu, niż wartość bonu.

KASOWANIE

W celu skasowania płatności należy wybrać funkcję *KASOWANIE*, a następnie pozycję do skasowania spośród zdefiniowanych form płatności. Wybrana płatność zostanie usunięta po zatwierdzeniu operacji klawiszem TAK. Nie ma możliwości usunięcia płatności GOTÓWKA i w przypadku wybrania tej pozycji do kasowania odpowiedni komunikat pojawi się na wyświetlaczu.

2.1.5 Waluty

FUNKCJE > FUNKCJE KIEROWNIKA > KONFIGURACJA > WALUTY

Widok menu waluty

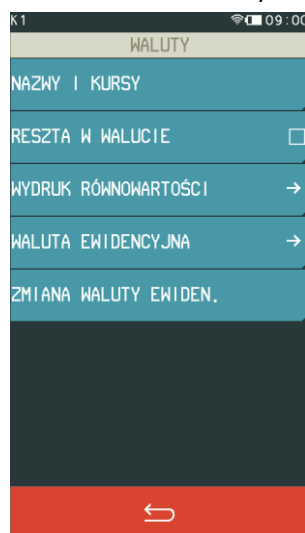

2.1.5.1 Nazwy i kursy

FUNKCJE > FUNKCJE KIEROWNIKA > KONFIGURACJA > WALUTY > NAZWY I KURSY

DEFINIOWANIE

Funkcja umożliwia zdefiniowanie 8 walutowych form płatności, posiadających nazwę płatności, typ, nazwę waluty i kurs wymiany. Zaleca się wprowadzić skróty walut stosowanych przez NBP np. EUR, USD. Typ płatności *WALUTA OBCA* jest nadawany przez kasę automatycznie (typy płatności zostały odgórnie narzucone przez ustawodawcę i są drukowane w rozliczeniu płatności na paragonie).

Jeżeli płatność walutowa nie ma być używana, należy ją wykasować funkcją *KASOWANIE*.



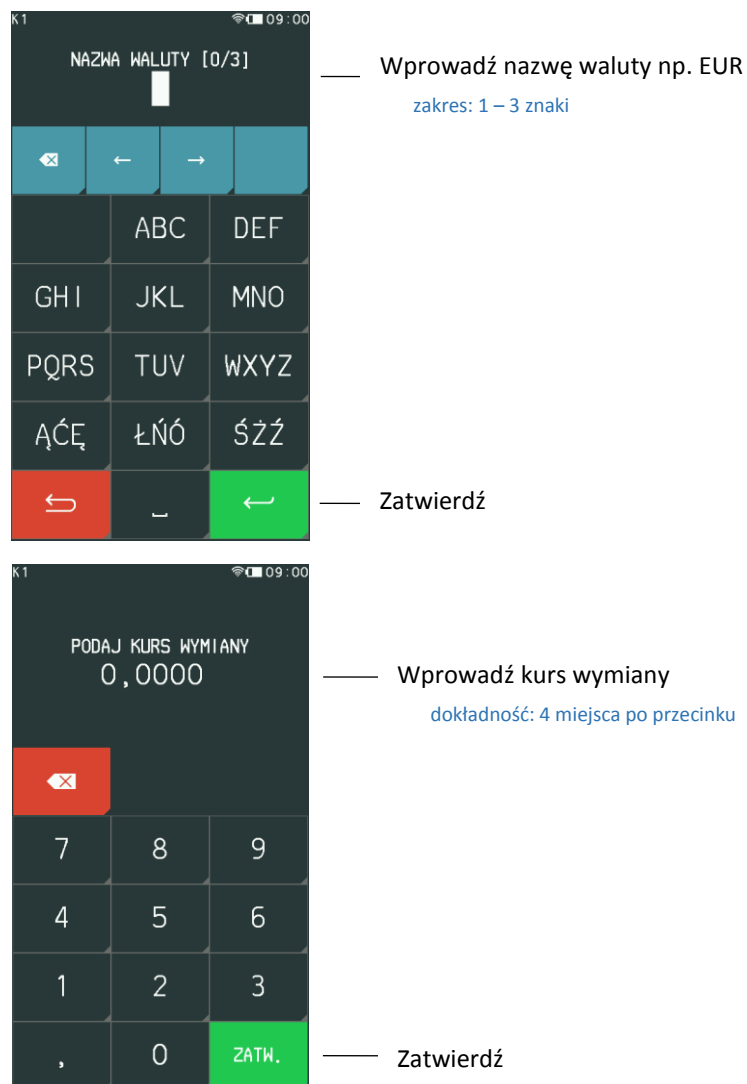

KASOWANIE

W celu skasowania płatności walutowej należy wybrać funkcję *KASOWANIE*, a następnie pozycję do skasowania spośród zdefiniowanych form płatności walutowych. Wybrana waluta zostanie usunięta po ostatecznym zatwierdzeniu operacji klawiszem TAK.

2.1.5.2 Reszta w walucie

FUNKCJE > FUNKCJE KIEROWNIKA > KONFIGURACJA > WALUTY > RESZTA W WALUCIE

Możliwe jest wybór, czy reszta ma być wypłacana w walucie ewidencyjnej (np. złotych), czy w ostatniej wprowadzonej walucie przy płatności paragonu (ewidencyjnej lub jednej z dodatkowych). Włączenie opcji ma znaczenie tylko wtedy, kiedy na paragonie użyto płatności walutowych i wystąpiła reszta.

2.1.5.3 Wydruk równowartości

FUNKCJE > FUNKCJE KIEROWNIKA > KONFIGURACJA > WALUTY > WYDRUK RÓWNOWARTOŚCI

Możliwy jest dodatkowy wydruk na paragonie równowartości sumy paragonu w innej walucie niż waluta ewidencyjna (np. równowartość sumy paragonu w euro, jeżeli złoty jest walutą ewidencyjną).

Wprowadź kurs wymiany
dokładność: 4 miejsca po przecinku

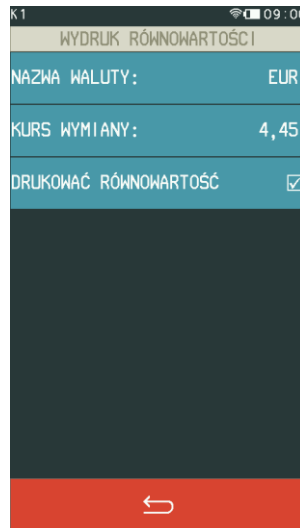

- Wprowadź nazwę waluty np. EUR
zakres: 1 - 3 znaki
- Włącz opcję w celu wydruku równowartości na paragonie

Po włączeniu opcji *DRUKOWAĆ RÓWNOWARTOŚĆ* po logo fiskalnym będzie drukowana wprowadzona nazwa waluty i jej kurs wymiany oraz wyliczona automatycznie wg kursu kwota równowartości sumy paragonu w tej walucie.

2.1.5.4 Waluta ewidencyjna

FUNKCJE > FUNKCJE KIEROWNIKA > KONFIGURACJA > WALUTY > WALUTA EWIDENCYJNA

DEFINIOWANIE

Funkcja pozwala zdefiniować z wyprzedzeniem, kiedy, na jaką walutę oraz wg jakiego kursu wymiany zostanie zmieniona waluta ewidencyjna w kasie np. zmiana ze złotych na euro. Kasa umożliwia dokładne określenie daty, godziny i minuty wprowadzenia zmiany.

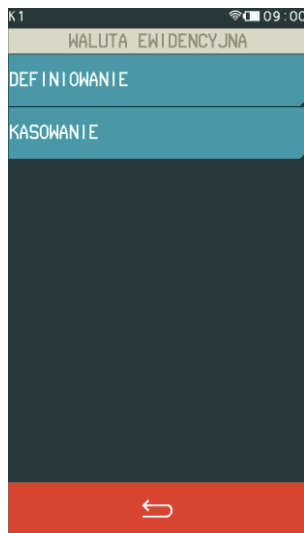

Wybierz pozycję DEFINIOWANIE

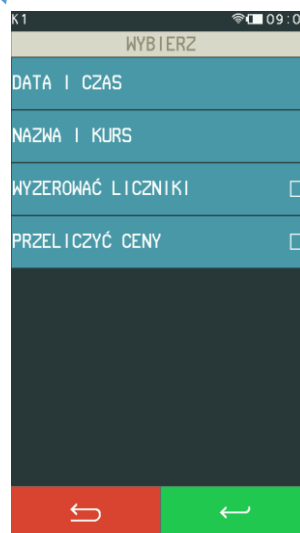

- Wprowadź datę i czas zmiany waluty ewidencyjnej
- Wprowadź nazwę waluty i kurs wymiany
- Włącz opcję w celu wyzerowania wszystkich liczników niefiskalnych przy przejściu na nową walutę
- Włącz opcję, aby przy przejściu na nową walutę ceny towarów zostały automatycznie przeliczone
- Zatwierdź zmiany

Jeżeli opcja *WYZEROWAĆ LICZNIKI* zostanie włączona to przed zmianą waluty należy dokonać na kasie rozliczenia sprzedaży i kasjerów w starej walucie, przez wydruk odpowiednich raportów lub przez odczyt z komputera. Jeżeli liczniki nie mają zostać skasowane to opcja powinna być wyłączona.

Jeżeli przed zmianą waluty ceny towarów zostaną przeliczone i przesłane do kasy przez oprogramowanie działające na podłączonym komputerze lub wprowadzone ręcznie przez użytkownika, to opcja *PRZELICZYĆ CENY* powinna być wyłączona.

Od wprowadzonej daty i godziny przejścia na nową walutę przy każdej próbie wystawienia paragonu kasa wyświetli informację: *ZMIANA WALUTY DO WYKONANIA*. Do czasu zmiany waluty w kasie – wywołania funkcji *ZMIANA WALUTY EWIDENCYJNEJ* (patrz rozdział 2.1.5.5 *Zmiana waluty ewidencyjnej* niżej) dalsza sprzedaż nie będzie możliwa i każda próba wystawiania paragonu będzie powodowała wyświetlenie powyższej informacji.

KASOWANIE

W celu skasowania definicji nowej waluty ewidencyjnej należy wybrać funkcję *KASOWANIE*. Definicja waluty zostanie usunięta po ostatecznym zatwierdzeniu operacji klawiszem TAK.

2.1.5.5 Zmiana waluty ewidencyjnej

FUNKCJE > FUNKCJE KIEROWNIKA > KONFIGURACJA > WALUTY > ZMIANA WALUTY EWIDENCYJNEJ

Funkcja umożliwi przejście na nową walutę ewidencyjną zgodnie z wprowadzoną wcześniej jej definicją (patrz rozdział 2.1.5.4 *Waluta ewidencyjna* na stronie 73).



UWAGA: W przypadku, jeżeli użytkownik nie zamierza jeszcze zmieniać waluty ewidencyjnej (np. data zmiany została błędnie wprowadzona) należy wprowadzić poprawną datę zmiany waluty w jej definicji lub skasować błędną definicję waluty ewidencyjnej (patrz rozdział 2.1.5.4 *Waluta ewidencyjna* na stronie 73, funkcja *DEFINIOWANIE* lub *KASOWANIE*).

W celu przełączenia kasy na nową walutę należy wykonać następujące czynności:

- Wykonać raport fiskalny dobowy (jeżeli nie został wykonany po ostatniej sprzedaży).
- Jeżeli kasa współpracuje z komputerem i programem magazynowym, należy wykonać odczyt danych o sprzedaży z kasy. Jeżeli program magazynowy dysponuje opcją przeliczania i zmiany cen w kasach (np. z cen w złotych na ceny w euro), należy jej użyć, a w definicji zmiany waluty opcja automatycznego przeliczenia cen przez kasę (opcja *PRZELICZYĆ CENY*) powinna być wyłączona.
- Jeżeli przy definiowaniu waluty nie włączono opcji kasowania niefiskalnych liczników (opcja *WYZEROWAĆ LICZNIKI*) należy:
 - wykonać raport szczegółowy sprzedaży i raport zwrotów opakowań z zerowaniem liczników;
 - wykonać raport sprzedaży wg grup z zerowaniem liczników;
 - wykonać raporty zamknięcia zmian wszystkich kasjerów (w tym sumacyjnych) w celu ich rozliczenia.

- Jeżeli nie wykonano zmiany cen za pomocą programu magazynowego i przy definiowaniu waluty nie włączono opcji automatycznego przeliczenia cen przez kasę (opcja *PRZELICZYĆ CENY*), należy przeliczyć i zmienić ceny w kasie ręcznie.

Po wykonaniu powyższych operacji zostanie na kasie rozliczony okres sprzedaży w bieżącej walucie. Należy teraz przejść do funkcji ZMIANA WALUTY EWIDENCYJNEJ i ją uruchomić. Następnie wykona się operacja przeliczenia cen i zerowania liczników sprzedaży (o ile włączono te opcje przy definiowaniu waluty ewidencyjnej) oraz operacja zmiany waluty. Na koniec wydrukuje się raport z wykonania operacji zmiany waluty. **Nie należy w tym czasie wyłączać kasy.**

Możliwe jest dokonanie 30 zmian waluty ewidencyjnej. Po osiągnięciu limitu zmian sprzedaż na kasie jest możliwa jedynie w walucie ewidencyjnej po ostatnio wprowadzonej zmianie.



UWAGA: Jeżeli po zmianie waluty ewidencyjnej kasa ma przyjmować inne walutowe formy płatności (np. złotówki), należy zdefiniować kursy i nazwy tych walut (patrz rozdział 2.1.5.1 Nazwy i kursy na stronie 71), ponieważ dotychczas zdefiniowane ustawienia zostaną usunięte podczas zmiany waluty ewidencyjnej.

2.1.6 Grupy towarowe

FUNKCJE > FUNKCJE KIEROWNIKA > KONFIGURACJA > GRUPY TOWAROWE

Funkcja definiowania grup umożliwia wprowadzenie do pamięci kasy nazw grup towarowych. Nazwy te używane są w raporcie sprzedaży według grup. Możliwe jest zdefiniowanie 99 grup. Nazwa grupy może składać się z 19 znaków.



UWAGA: Towary z grupy nr 15 oraz od 90 do 99 mogą być wyłączone z funkcji udzielania rabatu i narzutu po włączeniu opcji RABAT/NARZUT SPECJALNY (patrz rozdział 2.5.2.8 Rabat/narzut specjalny na stronie 105).

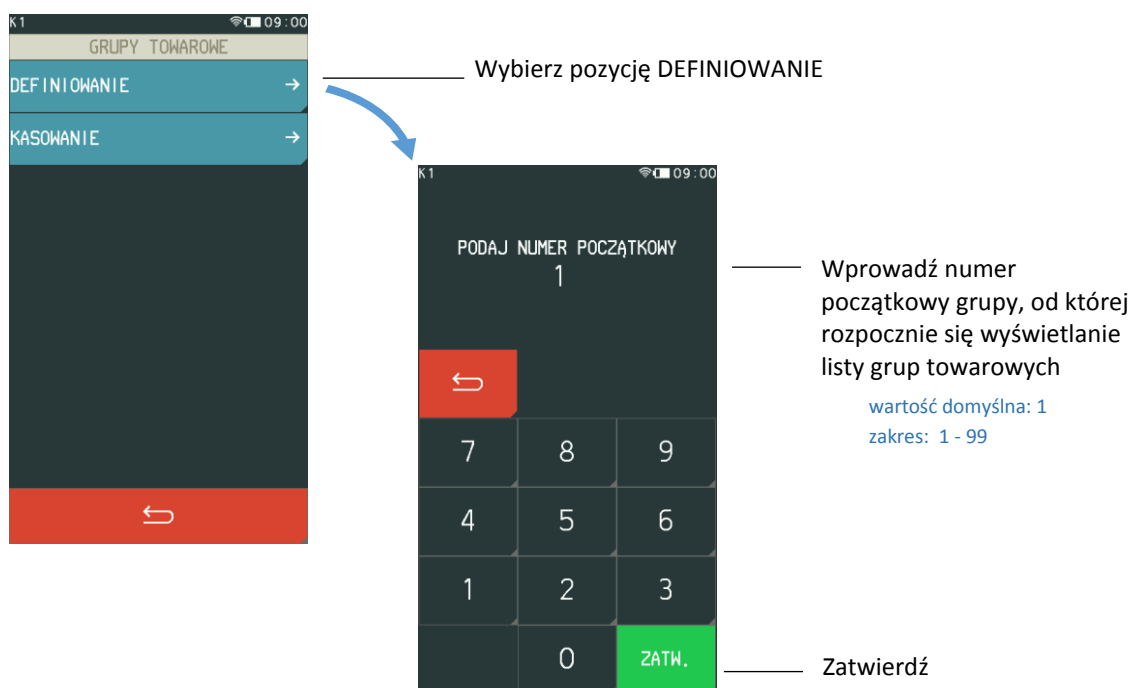



KASOWANIE

W celu skasowania grupy towarowej należy postępować analogicznie, jak w przypadku definiowania tzn. wybrać funkcję *KASOWANIE* i podać numer początkowy wyświetlania listy zdefiniowanych grup towarowych, a następnie wybrać pozycję do skasowania. Wybrana grupa towarowa zostanie usunięta po zatwierdzeniu operacji klawiszem TAK.

2.1.7 Jednostki miary

FUNKCJE > FUNKCJE KIEROWNIKA > KONFIGURACJA > JEDNOSTKI MIARY

DEFINIOWANIE

Funkcja umożliwi zdefiniowanie jednostek miary sprzedawanych towarów. Po zdefiniowaniu jednostki są wyświetlane przy definiowaniu towaru pod funkcją jednostki oraz drukowane są na paragonie. Przykłady jednostek: szt, opak (opakowanie), but (butelka), kg, tona, litr, dkg. Nazwa jednostki może składać się od 1 do 4 znaków. Kasa ma możliwość zdefiniowania łącznie 16 jednostek.

KASOWANIE

W celu skasowania jednostki miary należy wybrać funkcję *KASOWANIE*, a następnie pozycję do skasowania spośród zdefiniowanych jednostek. Wybrana jednostka miary zostanie usunięta po zatwierdzeniu operacji klawiszem TAK.

2.1.8 Kasjerzy

2.1.8.1 Definiowanie

FUNKCJE > FUNKCJE KIEROWNIKA > KONFIGURACJA > KASJERZY > DEFINIOWANIE

Funkcja umożliwia edycję definicji kasjera, w tym jego nazwy, hasła oraz przypisania go do jednego z rodzajów kasjera. Z rodzaju do jakiego jest przypisany kasjer wynikają uprawnienia tego kasjera, skład zestawu raportów oraz maksymalny rabat i narzut jakiego kasjer może udzielić. Można zdefiniować do 10 kasjerów. Domyślnie na kasie został zdefiniowany jeden kasjer na pozycji nr 1 (1 KIEROWNIK) z pełnymi uprawnieniami dostępu do funkcji kasy i pustym hasłem oraz kasjerzy sumacyjni (pozycja 8, 9 oraz 10), służący do sumowania obrotów, wpłat i wypłat, rabatów i innych wartości dla wszystkich kasjerów, na raportach wykonywanych cyklicznie np. na koniec dnia, tygodnia, miesiąca.

Poniżej przedstawiony został sposób definiowania kasjera.

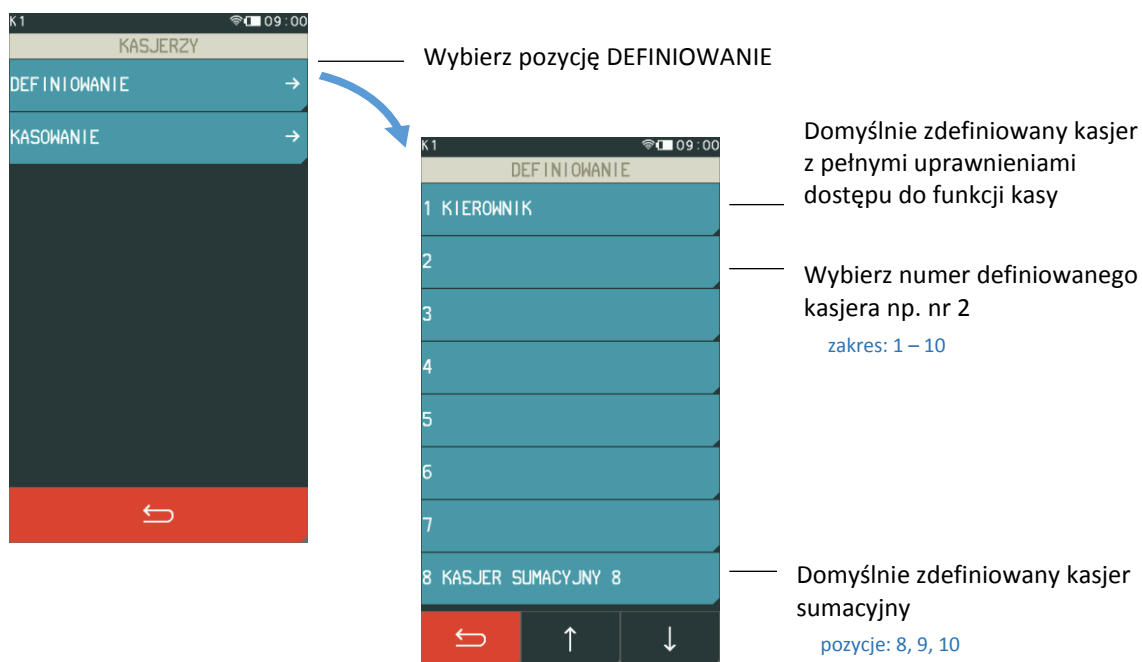



Po wprowadzeniu nazwy, hasła i rodzaju kasjera zaakceptuj definicję kasjera przyciskiem *Zatwierdź*.

2.1.8.2 Kasowanie

FUNKCJE > FUNKCJE KIEROWNIKA > KONFIGURACJA > KASJERZY > KASOWANIE

Funkcja umożliwia usunięcie kasjera z pamięci kasy. Kasjer ten musi mieć zamkniętą zmianę. W celu skasowania definicji kasjera należy wybrać funkcję *KASOWANIE*, a następnie pozycję do skasowania spośród zdefiniowanych kasjerów. Wybrany kasjer zostanie usunięty po zatwierdzeniu operacji klawiszem TAK.

2.1.9 Rodzaje kasjerów

FUNKCJE > FUNKCJE KIEROWNIKA > KONFIGURACJA > RODZAJE KASJERÓW

W menu znajdują się funkcje pozwalające na edycję i kasowanie rodzaju kasjera oraz funkcje kopiowania i przywracania definicji rodzaju kasjera. Rodzaj kasjera to zbiór uprawnień, które definiują poziom dostępu do funkcji kasy, np. domyślnie kasjer z uprawnieniami kierownika (KIEROWNIK) ma dostęp do wszystkich funkcji w kasie, natomiast z uprawnieniami kasjera (KASJER) - tylko do funkcji związanych ze sprzedażą. Poziom dostępu można dla danego rodzaju zwiększać lub zmniejszać w zależności od potrzeb. Do rodzaju kasjera musi zostać przypisany każdy zdefiniowany na kasie kasjer.

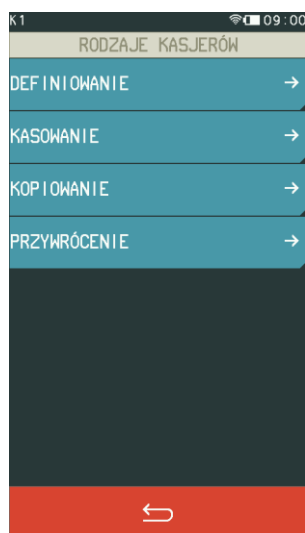

2.1.9.1 Definiowanie

FUNKCJE > FUNKCJE KIEROWNIKA > KONFIGURACJA > RODZAJE KASJERÓW > DEFINIOWANIE

Możliwe jest zdefiniowanie 8 rodzajów kasjera. Definiowanie obejmuje nadanie rodzajowi kasjera nazwy, odpowiednich uprawnień, przydzielenie dostępu do zestawu raportów oraz określenie maksymalnego rabatu i narzutu, jaki kasjer może udzielić podczas sprzedaży. Domyślnie w kasie zdefiniowane zostały pierwsze 4 rodzaje kasjerów (z możliwością edycji i modyfikacji). Sposób definiowania rodzaju kasjera został przedstawiony poniżej.



Zdefiniuj zestaw dostępnych raportów (zerujących i niezerujących)

Wybierz istniejący rodzaj lub zdefiniuj własny wybierając pustą pozycję np. nr 5

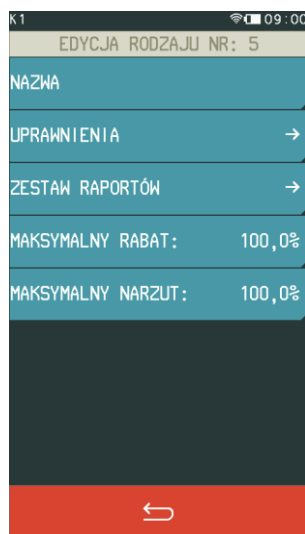

Wpisz nazwę rodzaju kasjera
zakres: 1 - 19 znaków

Zdefiniuj poziom dostępu do funkcji kasy – przypisywanie uprawnień

Wprowadź procentowo maksymalną wartość udzielanego odpowiednio rabatu oraz narzutu
wartość domyślna: 100%

UPRAWNIENIA

Poniżej przedstawiono domyślne uprawnienia dla każdego z rodzajów kasjerów, niektóre z nich wpływają bezpośrednio na dostęp do odpowiednich funkcji również z poziomu menu SZYBKA FUNKCJA (patrz rozdział 4 *Szybka funkcja* na stronie 21).

Uprawnienia do funkcji	Informacje	Rodzaj kasjera			
		Kasjer	Starszy kasjer	Admini-strator	Kierow-nik
Sprzedaż	Dostęp do funkcji związanych ze sprzedażą towarów i usług, w tym również dostęp do trybu sprzedaży: - SZYBKA SPRZEDAŻ, po wcześniejszym zdefiniowaniu klawiszy szybkiej sprzedaży oraz - USŁUGA CZASOWA, po wcześniejszym zdefiniowaniu cenników i włączeniu trybu usługi czasowej.	✓	✓		✓
Koniec zmiany*	Możliwość wydruku raportu ZAMKNIĘCIE ZMIANY dla zalogowanego kasjera. FUNKCJE KASJERA -> KONIEC ZMIANY	✓	✓	✓	✓
R. stan kasy dla kasjera*	Możliwość wydruku raportu STAN KASY dla zalogowanego kasjera. SZYBKA FUNKCJA -> R. STANU KASY KASJERA.			✓	✓
Wpłata do kasy	Możliwość wywołania funkcji WPŁATA DO KASY. FUNKCJE KASJERA -> WPŁATA DO KASY.	✓	✓		✓
Wypłata z kasy	Możliwość wywołania funkcji WYPŁATA Z KASY. FUNKCJE KASJERA -> WYPŁATA Z KASY	✓	✓		✓
Zestaw raportów	Dostęp do wydruku zestawu raportów zdefiniowanych dla rodzaju zalogowanego kasjera (również domyślnego). FUNKCJE KASJERA -> ZESTAW RAPORTÓW lub SZYBKA FUNKCJA -> ZESTAW RAPORTÓW UWAGA: Jeżeli kasjer posiada uprawnienie, to raporty włączone do jego zestawu zostaną wydrukowane, niezależnie od ustawienia uprawnień dostępu kasjera do każdego z raportów oddzielnie.	✓	✓		✓
Funkcje kierownika	Dostęp do menu FUNKCJE KIEROWNIKA, w którym niezależnie może zostać zablokowany dostęp do podmenu.			✓	✓
Funkcje serwisowe	Dostęp do menu FUNKCJE SERWISOWE.				✓
R. dobowy fiskalny*	Możliwość wydruku RAPORTU FISKALNEGO DOBOWEGO. SZYBKA FUNKCJA -> R. DOBOWY FISKALNY lub FUNKCJE KIEROWNIKA -> RAPORTY ZERUJĄCE -> DOBOWY FISKALNY (wymagany jednoczesny dostęp do menu FUNKCJE KIEROWNIKA).		✓		✓
R. finansowy podatkowy*	Możliwość wydruku RAPORTU FINANSOWEGO PODATKOWEGO. SZYBKA FUNKCJA -> R. FINANSOWY PODATKOWY lub FUNKCJE KIEROWNIKA -> RAPORTY NIEZERUJĄCE -> FINANSOWY PODATKOWY (wymagany jednoczesny dostęp do menu FUNKCJE KIEROWNIKA).			✓	✓
R. szczeg. sprzedaży zer.*	Możliwość wydruku zerującego RAPORTU SZCZEGÓŁOWEGO SPRZEDAŻY. SZYBKA FUNKCJA -> R. SZCZEG. SPRZEDAŻY ZER. lub FUNKCJE KIEROWNIKA -> RAPORTY ZERUJĄCE -> SZCZEGÓŁOWY SPRZEDAŻY (wymagany jednoczesny dostęp do menu FUNKCJE KIEROWNIKA)				✓
R. szczegółowy sprzedaży*	Możliwość wydruku RAPORTU SZCZEGÓŁOWEGO SPRZEDAŻY. SZYBKA FUNKCJA -> R. SZCZEGÓŁOWY SPRZEDAŻY lub FUNKCJE KIEROWNIKA -> RAPORTY NIEZERUJĄCE -> SZCZEGÓŁOWY SPRZEDAŻY (wymagany jednoczesny dostęp do menu FUNKCJE KIEROWNIKA)			✓	✓

* **UWAGA:** Niezależnie od ustawienia uprawnienia, raport zostanie wydrukowany w ZESTAWIE RAPORTÓW danego kasjera, jeżeli został włączony do jego zestawu raportów i kasjer posiada uprawnienie dostępu do wydruku zestawu.

Uprawnienia do funkcji	Informacje	Rodzaj kasjera			
		Kasjer	Starszy kasjer	Admini- strator	Kierow- nik
R. zwrotów opakowań zer.*	Możliwość wydruku zerującego RAPORTU ZWROTÓW OPAKOWAŃ. SZYBKA FUNKCJA -> R. ZWROTÓW OPAKOWAŃ ZER. lub FUNKCJE KIEROWNIKA -> RAPORTY ZERUJĄCE -> ZWROTÓW OPAKOWAŃ (wymagany jednoczesny dostęp do menu FUNKCJE KIEROWNIKA)				✓
R. zwrotów opakowań *	Możliwość wydruku RAPORTU ZWROTÓW OPAKOWAŃ. SZYBKA FUNKCJA -> R. ZWROTÓW OPAKOWAŃ lub FUNKCJE KIEROWNIKA -> RAPORTY NIEZERUJĄCE -> ZWROTÓW OPAKOWAŃ (wymagany jednoczesny dostęp do menu FUNKCJE KIEROWNIKA)			✓	✓
R. sprzed. w/g grup zer.*	Możliwość wydruku zerującego RAPORTU SPRZEDAŻY WEDŁUG GRUP. SZYBKA FUNKCJA -> R. SPRZED. W/G GRUP ZER. lub FUNKCJE KIEROWNIKA -> RAPORTY ZERUJĄCE -> SPRZEDAŻY WEDŁUG GRUP (wymagany jednoczesny dostęp do menu FUNKCJE KIEROWNIKA)				✓
R. sprzedaży według grup *	Możliwość wydruku niezzerującego RAPORTU SPRZEDAŻY WEDŁUG GRUP. SZYBKA FUNKCJA -> R. SPRZEDAŻY WEDŁUG GRUP lub FUNKCJE KIEROWNIKA -> RAPORTY NIEZERUJĄCE -> SPRZEDAŻY WEDŁUG GRUP (wymagany jednoczesny dostęp do menu FUNKCJE KIEROWNIKA)			✓	✓
R. końca zmiany kasjera	Możliwość wydruku raportu ZAMKNIĘCIE ZMIANY dla dowolnego kasjera z otwartą zmianą. FUNKCJE KIEROWNIKA -> RAPORTY ZERUJĄCE -> KONIEC ZMIANY (wymagany jednoczesny dostęp do menu FUNKCJE KIEROWNIKA)				✓
R. stanu kasy kasjera	Możliwość wydruku raportu STAN KASY dla dowolnego kasjera z otwartą zmianą. FUNKCJE KIEROWNIKA -> RAPORTY NIEZERUJĄCE -> STANU KASY DLA KASJERA (wymagany jednoczesny dostęp do menu FUNKCJE KIEROWNIKA)			✓	✓
Raport godzinowy	Możliwość wydruku raportu godzinowego z aktualnego lub poprzedniego dnia pracy kasy. FUNKCJE KIEROWNIKA -> RAPORTY NIEZERUJĄCE -> GODZINOWY (wymagany jednoczesny dostęp do menu FUNKCJE KIEROWNIKA)			✓	✓
Raporty okresowe	Możliwość wydruku raportów okresowych. FUNKCJE KIEROWNIKA -> RAPORTY NIEZERUJĄCE -> OKRESOWE (wymagany jednoczesny dostęp do menu FUNKCJE KIEROWNIKA) SZYBKA FUNKCJA -> R. FISKALNY MIESIĘCZNY (dostęp tylko do wydruku raportu okresowego fiskalnego miesięcznego)			✓	✓
Raport danych o tow.	Możliwość wydruku raportu DANE O TOWARACH. FUNKCJE KIEROWNIKA -> RAPORTY NIEZERUJĄCE -> DANYCH O TOWARACH (wymagany jednoczesny dostęp do menu FUNKCJE KIEROWNIKA)			✓	✓
Raport konfiguracji	Możliwość wydruku raportów konfiguracji KASJERÓW I ICH RODZAJÓW, USŁUGI CZASOWEJ i INNYCH USTAWIEŃ kasy. FUNKCJE KIEROWNIKA -> RAPORTY NIEZERUJĄCE -> KONFIGURACJI (wymagany jednoczesny dostęp do menu FUNKCJE KIEROWNIKA)			✓	✓
Definicja towaru	Dostęp do funkcji definiowania towarów w bazie. SZYBKA FUNKCJA -> DEFINICJA TOWARU lub FUNKCJE KIEROWNIKA -> KONFIGURACJA -> TOWARY -> DEFINIOWANIE (wymagany jednoczesny dostęp do menu FUNKCJE KIEROWNIKA oraz KONFIGURACJA)			✓	✓

* **UWAGA:** Niezależnie od ustawienia uprawnienia, raport zostanie wydrukowany w ZESTAWIE RAPORTÓW danego kasjera, jeżeli został włączony do jego zestawu raportów i kasjer posiada uprawnienie dostępu do wydruku zestawu.

Upewnienia do funkcji	Informacje	Rodzaj kasjera			
		Kasjer	Starszy kasjer	Admini- strator	Kierow- nik
Nazwy i kursy walut	Dostęp do funkcji definiowania kursów walut. SZYBKA FUNKCJA -> NAZWY I KURSY WALUT lub FUNKCJE KIEROWNIKA -> KONFIGURACJA -> WALUTY -> NAZWY I KURSY (wymagany jednoczesny dostęp do menu FUNKCJE KIEROWNIKA oraz KONFIGURACJA)			✓	✓
Waluta ewidencyjna	Możliwość wywołania funkcji zmiany waluty ewidencyjnej. FUNKCJE KIEROWNIKA -> KONFIGURACJA -> WALUTY -> ZMIANA WALUTY EWIDENCYJN. (wymagany jednoczesny dostęp do menu FUNKCJE KIEROWNIKA oraz KONFIGURACJA)			✓	✓
Konfiguracja	Dostęp do podmenu KONFIGURACJA w menu FUNKCJE KIEROWNIKA (wymagany jednoczesny dostęp do menu FUNKCJE KIEROWNIKA). Niezależnie może zostać zablokowany dostęp do podmenu tj. TOWARY, KASJERZY, RODZAJE KASJERÓW, WALUTY->NAZWY I KURSY.			✓	✓
Ustawienia kierownika	Dostęp do podmenu USTAWIENIA w menu FUNKCJE KIEROWNIKA (wymagany jednoczesny dostęp do menu FUNKCJE KIEROWNIKA). Niezależnie może zostać zablokowany dostęp do podmenu tj. USTAWIENIA KASY lub funkcji zmiany stawek podatkowych - STAWKI PODATKU.			✓	✓
Kasjerzy	Dostęp do funkcji definiowania kasjerów. FUNKCJE KIEROWNIKA -> KONFIGURACJA -> KASJERZY (wymagany jednoczesny dostęp do menu FUNKCJE KIEROWNIKA oraz KONFIGURACJA)			✓	✓
Rodzaje kasjerów	Dostęp do funkcji definiowania rodzajów kasjerów. FUNKCJE KIEROWNIKA -> KONFIGURACJA -> RODZAJE KASJERÓW (wymagany jednoczesny dostęp do menu FUNKCJE KIEROWNIKA oraz KONFIGURACJA)			✓	✓
Przestawienie zegara	Dostęp do funkcji przestawienia zegara. FUNKCJE KIEROWNIKA -> USTAWIENIA -> USTAWIENIA KASY - > PRZESTAWIENIE ZEGARA (wymagany jednoczesny dostęp do menu FUNKCJE KIEROWNIKA, USTAWIENIA oraz USTAWIENIA KASY)			✓	✓
Stawki podatku	Dostęp do funkcji zmiany stawek podatkowych. FUNKCJE KIEROWNIKA -> USTAWIENIA -> STAWKI PODATKU (wymagany jednoczesny dostęp do menu FUNKCJE KIEROWNIKA oraz USTAWIENIA) lub FUNKCJE SERWISOWE -> STAWKI PODATKU (wymagany jednoczesny dostęp do menu FUNKCJE SERWISOWE)			✓	✓
Ustawienia kasy	Dostęp do podmenu USTAWIENIA KASY w menu FUNKCJE KIEROWNIKA -> USTAWIENIA (wymagany jednoczesny dostęp do menu FUNKCJE KIEROWNIKA oraz USTAWIENIA)				✓
Wydruk danych	Dostęp do podglądu oraz wydruku danych z wydruków zapisanych w pamięci chronionej. FUNKCJE KIEROWNIKA -> KOPIA ELEKTRONICZNA -> WYŚWIETLANIE lub WYDRUKI DANYCH (wymagany jednoczesny dostęp do menu FUNKCJE KIEROWNIKA) SZYBKA FUNKCJA -> OSTATNI PARAGON (dostęp tylko do danych z ostatniego paragonu wystawionego na kasie)			✓	✓
Weryfikacja raportów dobowych	Dostęp do ustawienia opcji umożliwiającej po włączeniu kasy weryfikację raportów dobowych zapisanych w pamięci chronionej. FUNKCJE SERWISOWE -> WERYFIKACJA RAP.DOB. (wymagany jednoczesny dostęp do menu FUNKCJE SERWISOWE)				✓
Ponowny wydruk kwitu	Możliwość ponownego wydruku wystawionego wcześniej kwitu usługi czasowej (wymagany jednoczesny dostęp do funkcji związanych ze sprzedażą towarów i usług oraz włączenie trybu usługi czasowej, po wcześniejszym zdefiniowaniu odpowiednich cenników).	✓	✓		✓

Upewnienia do funkcji	Informacje	Rodzaj kasjera			
		Kasjer	Starszy kasjer	Admini- strator	Kierow- nik
Anulowanie kwitu	Możliwość wywołania funkcji anulowania wystawionego wcześniej kwitu usługi czasowej (wymagany jednoczesny dostęp do funkcji związanych ze sprzedażą towarów i usług oraz włączenie trybu usługi czasowej, po wcześniejszym zdefiniowaniu odpowiednich cenników).	✓	✓		✓
Anulowanie paragonu	Możliwość wywołania funkcji anulowania otwartego paragonu (patrz rozdział 5.12 <i>Anulowanie paragonu</i> na stronie 44)	✓	✓		✓
Anulowanie pozycji	Możliwość wywołania funkcji anulowania wystawionej wcześniej pozycji na otwartym paragonie (patrz rozdział 5.8 <i>Podgląd paragonu i anulowanie pozycji</i> na stronie 34)	✓	✓		✓



UWAGA: Ograniczenie rabatu, narzutu oraz wszelkie upewnienia zdefiniowane dla danego kasjera i związane z nimi dostęp do funkcji kasy, obowiązują tylko w przypadku włączenia opcji UŻYCIE KASJERÓW w ustawieniach (patrz rozdział 2.5.7 *Użycie kasjerów* na stronie 119). W przeciwnym przypadku automatycznie zalogowany domyślny kasjer posiada wszystkie upewnienia dostępu do funkcji kasy i brak ograniczeń we wprowadzaniu rabatu/narzutu.

ZESTAW RAPORTÓW

Poniżej raporty, które mogą być wybrane przy tworzeniu zestawu raportów dla każdego z rodzajów kasjera. Wywołanie zestawu raportów przez zalogowanego kasjera patrz rozdział 1.6 *Zestaw raportów* na stronie 55.



Szczegółowy opis raportów został przedstawiony w rozdziałach 2.2 *Raporty zerujące* na stronie 85 oraz 2.3 *Raporty niezerujące* na stronie 88.

2.1.9.2 Kasowanie

FUNKCJE > FUNKCJE KIEROWNIKA > KONFIGURACJA > RODZAJE KASJERÓW > KASOWANIE

Za pomocą tej funkcji można skasować wcześniej zdefiniowany rodzaj kasjera poprzez wskazanie odpowiedniej pozycji na liście.

2.1.9.3 Kopiowanie

FUNKCJE > FUNKCJE KIEROWNIKA > KONFIGURACJA > RODZAJE KASJERÓW > KOPIOWANIE

Funkcja umożliwia kopiowanie definicji jednego rodzaju kasjera innemu rodzajowi. Skopiowana zostanie nazwa rodzaju, wszystkie uprawnienia i skład zestawu raportów. Funkcja jest przydatna przy nadawaniu kolejnemu rodzajowi kasjera podobnych uprawnień i zestawu raportów do już wcześniej zdefiniowanego. Sposób kopiowania definicji rodzaju kasjera został przedstawiony poniżej:

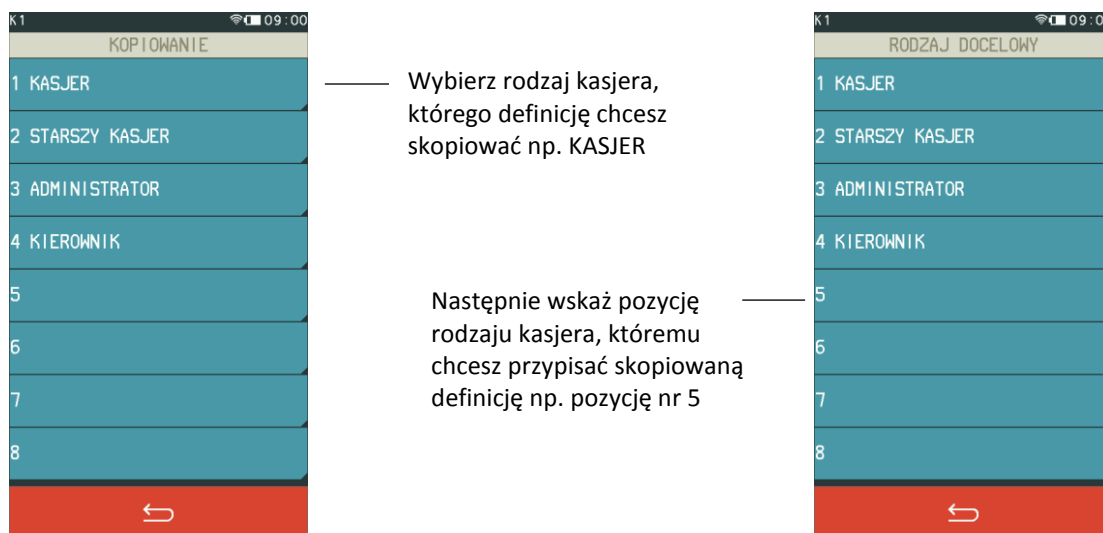

Po wskazaniu rodzaju kasjera, któremu chcemy przypisać kopiowaną definicję, pojawi się następujący komunikat:

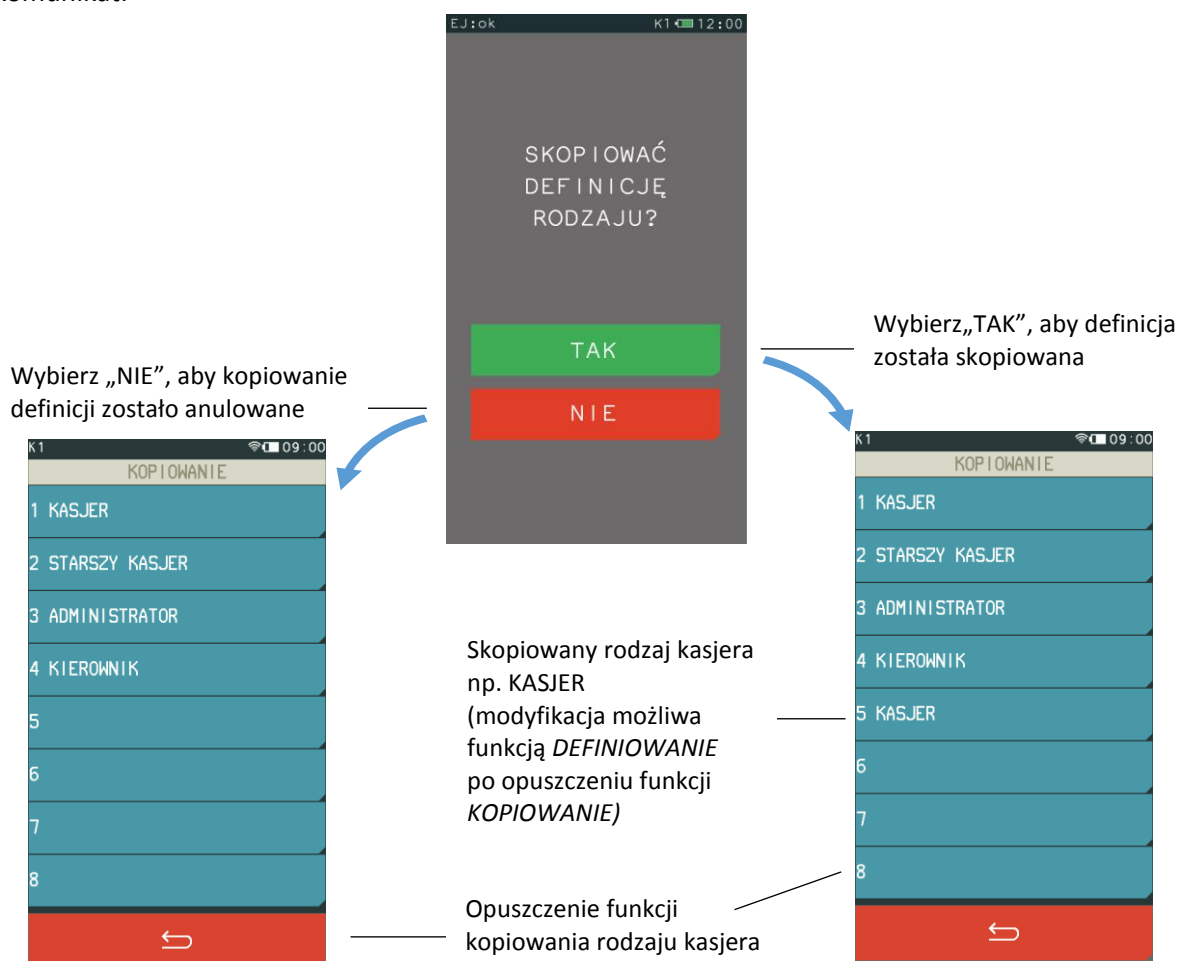

Po skopiowaniu definicji rodzaju kasjera, należy opuścić okienko kopiowania definicji klawiszem WYJDŹ. W następnym kroku można zmienić nazwę nowego rodzaju oraz uprawnienia i skład zestawu raportów zgodnie z wymaganiami funkcją DEFINIOWANIE (patrz rozdział 2.1.9.1 *Definiowanie* na stronie 79).

2.1.9.4 Przywrócenie

FUNKCJE > FUNKCJE KIEROWNIKA > KONFIGURACJA > RODZAJE KASJERÓW > PRZYWRÓCENIE

Funkcja umożliwia przywrócenie definicji domyślnie zdefiniowanych rodzajów kasjerów (nr 1 – 4). Przywrócona zostanie domyślna nazwa rodzaju, wszystkie uprawnienia i skład zestawu raportów.

2.2 Raporty zerujące

FUNKCJE > FUNKCJE KIEROWNIKA > RAPORTY ZERUJĄCE

Raporty zerujące charakteryzują się tym, że wydrukowanie raportu skutkuje automatycznym zerowaniem liczników kasy (fiskalnych lub nefiskalnych), stąd m.in. nie można takiego raportu powtórnie wykonać (m.in. w przypadku zniszczenia lub zgubienia wydruku).

Widok menu raporty zerujące

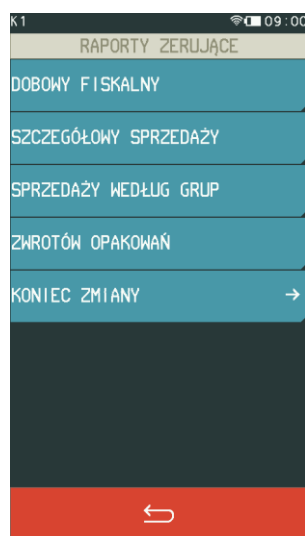

2.2.1 Dobowy fiskalny

FUNKCJE > FUNKCJE KIEROWNIKA > RAPORTY ZERUJĄCE > DOBOWY FISKALNY

Do obowiązków użytkownika kasy fiskalnej należy sporządzanie raportów fiskalnych, które dokumentują wysokość obrotów i kwoty podatku w danym okresie. Raport dobowy fiskalny jest podstawowym raportem fiskalnym. W trakcie jego sporządzania zostaje zapisana do pamięci fiskalnej wysokość obrotu z całego dnia sprzedaży z uwzględnieniem rozdziału kwot podatku na poszczególne stawki VAT. Raport powinien być wykonywany codziennie po zakończeniu sprzedaży w danym dniu, nie później jednak niż przed dokonaniem pierwszej sprzedaży w dniu następnym. Kasa emituje raporty fiskalne dobowe w postaci elektronicznej, a na żądanie użytkownika również w postaci papierowej (włączona odpowiednia opcja w ustawieniach patrz rozdział 2.5.12 *Raport dobowy na papier* na stronie 120). Pozycje drukowane w raporcie fiskalnym dobowym są ogólnie narzucone przez ustawodawcę. Nie ma wymogów, co do ilości raportów dobowych wykonanych jednego dnia, należy jednak pamiętać, że każde urządzenie fiskalne posiada ograniczoną ilość zapisów raportów dobowych do pamięci fiskalnej (zgodnie z przepisami ilość raportów wynosi minimum 1830).

Kasa sygnalizuje odpowiednim komunikatem zapis każdego z ostatnich możliwych do wykonania 30 raportów fiskalnych dobowych.

Dostęp do funkcji uzależniony jest od uprawnienia kasjera do wykonania raportu *DOBOWY FISKALNY* (patrz rozdział 2.1.9.1 *Definiowanie* na stronie 79, uprawnienie *R. DOBOWY FISKALNY*). W przypadku włączenia opcji WERYFIKACJA RAP. DOB., przy kolejnym uruchomieniu kasy nastąpi jednorazowa weryfikacja raportów dobowych, a po jej przeprowadzeniu na wyświetlaczu pojawi się informacja o wyniku weryfikacji. Jeżeli w okresie od ostatniego raportu dobowego nie wystąpiła sprzedaż, po wywołaniu raportu na wyświetlaczu pojawi się odpowiedni komunikat z możliwością anulowania lub kontynuowania wykonania raportu.

2.2.2 Szczegółowy sprzedaży

FUNKCJE > FUNKCJE KIEROWNIKA > RAPORTY ZERUJĄCE > SZCZEGÓŁOWY SPRZEDAŻY

Funkcja służy do wydruku raportu sprzedaży towarów w oparciu o niefiskalne liczniki sprzedaży (ilość i wartość sprzedaży). Na raporcie wyszczególnione są ilości i wartości sprzedaży oddzielnie dla każdego towaru (w tym również opakowania zwrotnego). Wydrukowane dane obejmują okres od wydruku ostatniego raportu szczegółowego sprzedaży z zerowaniem liczników.

Dostęp do funkcji uzależniony jest od uprawnienia kasjera do wykonania raportu *SZCZEGÓŁOWEGO SPRZEDAŻY* (patrz rozdział 2.1.9.1 *Definiowanie* na stronie 79, uprawnienie *R. SZCZEG. SPRZEDAŻY ZER.*). Po wydrukowaniu raportu, niefiskalne liczniki sprzedaży towarów zostaną wyzerowane, a na wydruku pojawi się odpowiedni komunikat.

2.2.3 Sprzedaży według grup

FUNKCJE > FUNKCJE KIEROWNIKA > RAPORTY ZERUJĄCE > SPRZEDAŻY WEDŁUG GRUP

Funkcja służy do wydruku raportu sprzedaży według zdefiniowanych grup towarowych z podaniem wartości sprzedaży oddzielnie dla poszczególnych grup.

Dostęp do funkcji uzależniony jest od uprawnienia kasjera do wykonania raportu *SPRZEDAŻY WEDŁUG GRUP* (patrz rozdział 2.1.9.1 *Definiowanie* na stronie 79, uprawnienie *R. SPRZED. W/G GRUP ZER.*). Po wydrukowaniu raportu niefiskalne liczniki zostaną wyzerowane, a na wydruku pojawi się odpowiedni komunikat.

2.2.4 Zwrotów opakowań

FUNKCJE > FUNKCJE KIEROWNIKA > RAPORTY ZERUJĄCE > ZWROTÓW OPAKOWAŃ

Funkcja służy do wydruku raportu zwrotów opakowań z podaniem ilości i wartości przyjętych opakowań zwrotnych. Wydrukowane ilości i wartości zwrotów obejmują okres od ostatniego raportu z zerowaniem liczników.

Dostęp do funkcji uzależniony jest od uprawnienia kasjera do wykonania raportu *ZWROTÓW OPAKOWAŃ* (patrz rozdział 2.1.9.1 *Definiowanie* na stronie 79, uprawnienie *R. ZWROTÓW OPAKOWAŃ ZER.*). Po wydrukowaniu raportu niefiskalne liczniki zostaną wyzerowane, a na wydruku pojawi się odpowiedni komunikat.

2.2.5 Koniec zmiany

FUNKCJE > FUNKCJE KIEROWNIKA > RAPORTY ZERUJĄCE > KONIEC ZMIANY

Funkcja służy do wydruku numerowanego raportu z danymi o operacjach wykonanych przez wybranego kasjera, takich jak sprzedaż, przyjęte zwroty, udzielone rabaty, narzuty oraz o uzyskanych ze sprzedaży kwotach z podziałem na formy płatności i płatności walutowe, w których wystąpił obrót. Funkcję można wykonać dla dowolnego kasjera, który ma w danej chwili otwartą zmianę, a dostęp do funkcji uzależniony jest od uprawnienia kasjera do wykonania raportu *ZAMKNIĘCIE ZMIANY* dla dowolnego kasjera (patrz rozdział 2.1.9.1 *Definiowanie* na stronie 79, uprawnienie *R. KOŃCA ZMIANY KASJERA*). Dodatkowo w przypadku włączonej w ustawieniach opcji *KASJERZY SUMACYJNI* (patrz rozdział 2.5.8 *Kasjerzy sumacyjni* na stronie 119) dostępne są raporty tzw. kasjerów sumacyjnych o numerach 8,9 i 10, zawierające sumę obrotów, wpłat i wypłat, rabatów i innych wartości dla wszystkich kasjerów pracujących w danym okresie.

Okres wykonywania cyklicznych raportów zależy od organizacji pracy i może być dowolny, m.in. raport dla *KASJER SUMACYJNY 8* wykonywany może być na koniec dnia, *KASJER SUMACYJNY 9* - na koniec tygodnia, *KASJER SUMACYJNY 10* - na koniec miesiąca.

Po wyborze i zatwierdzeniu odpowiedniej pozycji z listy kasjerów nastąpi przejście do wprowadzenia kwoty zliczonej gotówki oraz innych używanych form płatności – identycznie, jak w przypadku wywołania raportu *KONIEC ZMIANY* w menu *FUNKCJE KASJERA* (patrz rozdział 1.3 *Koniec zmiany* na stronie 52).

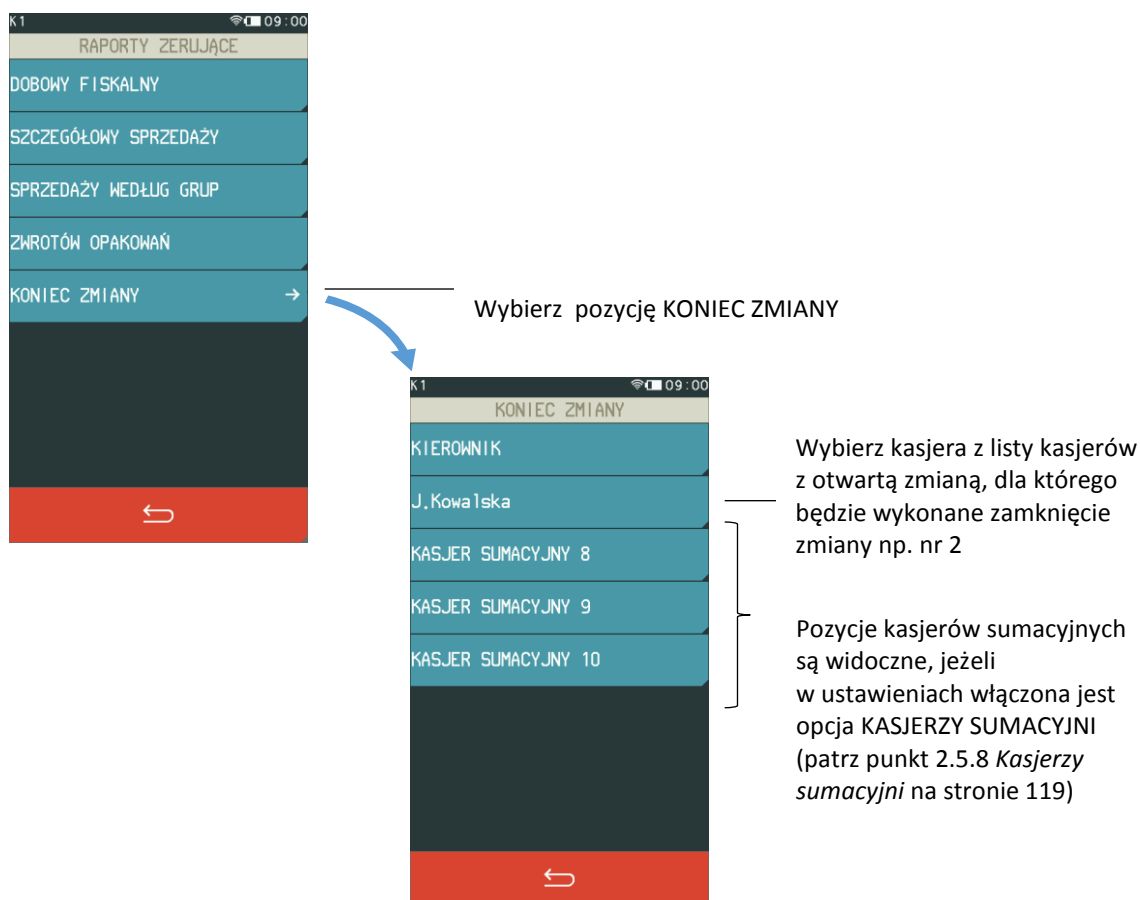

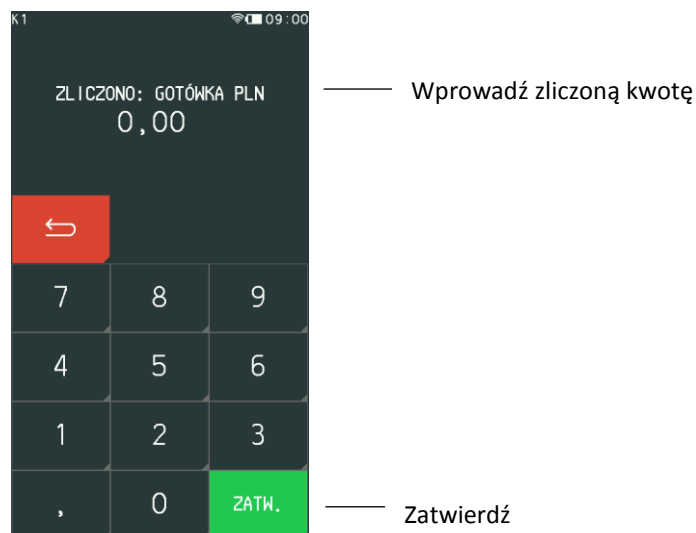

Wykonanie funkcji zamknięcia zmiany powoduje wyłączenie/wylogowanie danego kasjera i wyzerowanie liczników jego zmiany, a na wydruku pojawi się linia o wyzerowaniu liczników.

2.3 Raporty niezerujące

FUNKCJE > FUNKCJE KIEROWNIKA > RAPORTY NIEZERUJĄCE

Raporty niezerujące są raportami czytającymi i można je wykonywać wielokrotnie, ponieważ wydruk takiego raportu nie skutkuje zerowaniem liczników kasy.

Widok menu raporty niezerujące

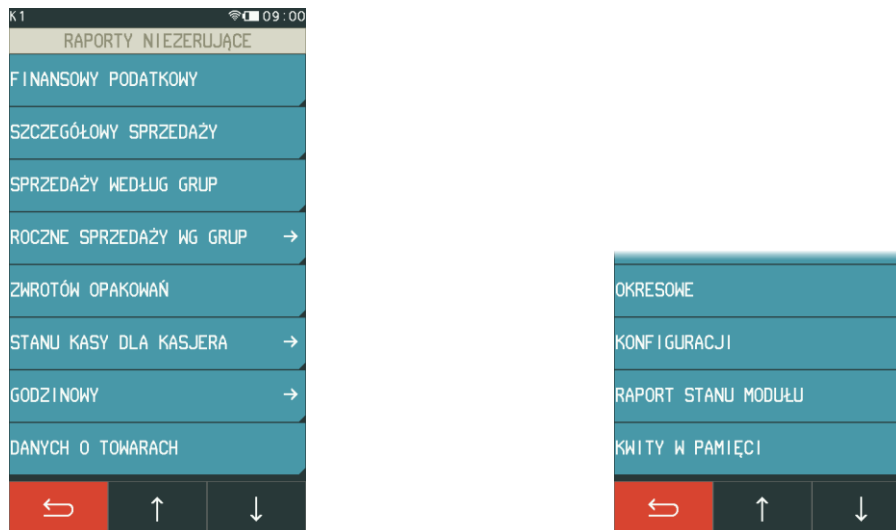

2.3.1 Finansowy podatkowy

FUNKCJE > FUNKCJE KIEROWNIKA > RAPORTY NIEZERUJĄCE > FINANSOWY PODATKOWY

Funkcja służy do wydruku aktualnego stanu liczników fiskalnych. Pola drukowane w raporcie są identyczne z polami raportu dobowego fiskalnego, z tym że wydrukowanie raportu finansowego nie powoduje wyzerowania tych liczników i na wydruku nie występuje komunikat o ich wyzerowaniu. Numer raportu finansowego jest zgodny z numerem kolejnego raportu dobowego (tego, w którym bieżące liczniki zostaną uwzględnione).

Dostęp do funkcji uzależniony jest od uprawnienia kasjera do wykonania raportu *FINANSOWY PODATKOWY* (patrz rozdział 2.1.9.1 *Definiowanie* na stronie 79, uprawnienie *R. FINANSOWY PODATKOWY*).

2.3.2 Szczegółowy sprzedaży

FUNKCJE > FUNKCJE KIEROWNIKA > RAPORTY NIEZERUJĄCE > SZCZEGÓŁOWY SPRZEDAŻY

Funkcja służy do wydruku raportu szczegółowego sprzedaży towarów w oparciu o нефiskalne liczniki sprzedaży (ilość i wartość sprzedaży). Na raporcie wyszczególnione są ilości i wartości sprzedaży każdego towaru. Treść raportu jest identyczna z odpowiednim raportem zerującym z tą różnicą, że liczniki nie są zerowane oraz nie występuje linia o wyzerowaniu liczników (patrz rozdział 2.2.2 *Szczegółowy sprzedaży* na stronie 86).

Dostęp do funkcji uzależniony jest od uprawnienia kasjera do wykonania raportu *SZCZEGÓŁOWY SPRZEDAŻY* (patrz rozdział 2.1.9.1 *Definiowanie* na stronie 79, uprawnienie *R. SZCZEGÓŁOWY SPRZEDAŻY*).

2.3.3 Sprzedaży według grup

FUNKCJE > FUNKCJE KIEROWNIKA > RAPORTY NIEZERUJĄCE > SPRZEDAŻY WEDŁUG GRUP

Funkcja służy do wydruku raportu sprzedaży według zdefiniowanych grup towarowych, z podaniem wartości sprzedaży dla poszczególnych grup. Treść raportu jest identyczna z odpowiednim raportem zerującym z tą różnicą, że liczniki nie są zerowane i na wydruku nie występuje linia o wyzerowaniu liczników (patrz rozdział 2.2.3 *Sprzedaży według grup* na stronie 86).

Dostęp do funkcji uzależniony jest od uprawnienia kasjera do wykonania raportu *SPRZEDAŻ WEDŁUG GRUP* (patrz rozdział 2.1.9.1 *Definiowanie* na stronie 79, uprawnienie *R. SPRZEDAŻ WEDŁUG GRUP*).

2.3.4 Roczne sprzedaży według grup

FUNKCJE > FUNKCJE KIEROWNIKA > RAPORTY NIEZERUJĄCE > ROCZNE SPRZEDAŻY WEDŁUG GRUP

Funkcja służy do wydruku raportu sprzedaży według zdefiniowanych grup towarowych (patrz rozdział (patrz rozdział 2.3.3 *Sprzedaży według grup* wyżej), ograniczonego do sprzedaży w bieżącym lub poprzednim roku kalendarzowym.

Dostęp do funkcji uzależniony jest od uprawnienia kasjera do wykonania raportu *SPRZEDAŻY WEDŁUG GRUP* (patrz rozdział 2.1.9.1 *Definiowanie* na stronie 79, uprawnienie *R. SPRZEDAŻY WEDŁUG GRUP*).



UWAGA: Przy zmianie waluty ewidencyjnej kasowane są dane raportu rocznego sprzedaży za rok bieżący.

2.3.5 Zwrotów opakowań

FUNKCJE > FUNKCJE KIEROWNIKA > RAPORTY NIEZERUJĄCE > ZWROTÓW OPAKOWAŃ

Funkcja służy do wydruku raportu zwrotów opakowań z podaniem ilości i wartości przyjętych opakowań zwrotnych. Treść raportu jest identyczna z odpowiednim raportem zerującym z tą różnicą, że liczniki nie są zerowane i na wydruku nie występuje linia o wyzerowaniu liczników (patrz rozdział 2.2.4 *Zwrotów opakowań* na stronie 86). Dostęp do funkcji uzależniony jest od uprawnienia kasjera do wykonania raportu *ZWROTÓW OPAKOWAŃ* (patrz rozdział 2.1.9.1 *Definiowanie* na stronie 79, uprawnienie *R. ZWROTÓW OPAKOWAŃ*).

2.3.6 Stanu kasy dla kasjera

FUNKCJE > FUNKCJE KIEROWNIKA > RAPORTY NIEZERUJĄCE > STANU KASY DLA KASJERA

Funkcja służy do wydruku numerowanego raportu z danymi o operacjach wykonanych przez wybranego kasjera, takimi jak ilość i wartość wystawionych i anulowanych paragonów, wartość udzielonych rabatów, narzutów oraz o uzyskanych wpływach ze sprzedaży z podziałem na formy płatności i płatności walutowe, w których wystąpił obrót.

Treść raportu jest identyczna z raportem zerującym ZAKOŃCZENIE ZMIANY (patrz rozdział 1.3 Koniec zmiany na stronie 52) z tą różnicą, że liczniki nie są zerowane i na wydruku nie występuje linia o wyzerowaniu liczników oraz kasa nie pyta o stan poszczególnych płatności, a na wydruku pojawiają się tylko wartości obliczone przez kasę. Funkcję można wykonać dla dowolnego kasjera, który ma w danej chwili otwartą zmianę, a dostęp do funkcji uzależniony jest od uprawnienia kasjera do wykonania raportu *STAN KASY* dla dowolnego kasjera (patrz rozdział 2.1.9.1 *Definiowanie* na stronie 79, uprawnienie *R.STANU KASY KASJERA*).

Dodatkowo w przypadku włączonej w ustawieniach opcji *KASJERZY SUMACYJNI* (patrz rozdział 2.5.8 *Kasjerzy sumacyjni* na stronie 119) dostępne są raporty tzw. kasjerów sumacyjnych o numerach 8,9 i 10, zawierające sumę obrotów, wpłat i wypłat, rabatów i innych wartości dla wszystkich kasjerów pracujących w danym okresie. Wykonanie funkcji nie powoduje zamknięcia zmiany kasjera.

2.3.7 Godzinowy

2.3.7.1 Aktualny

FUNKCJE > FUNKCJE KIEROWNIKA > RAPORTY NIEZERUJĄCE > GODZINOWY > AKTUALNY

Funkcja służy do wydruku raportu godzinowego z bieżącego dnia pracy kasy. W raporcie drukowane są dane z kolejnych godzin pracy kasy, od pierwszej do ostatniej sprzedaży w danym dniu.

Na raporcie drukowana jest w kolejnych godzinach pracy kasy:

- pod pozycją „POZYCJI” - suma ilości pozycji sprzedaży na paragonach oraz ilości pozycji sprzedaży i zwrotów opakowań.
- pod pozycją „PARAGONÓW” - suma liczby paragonów oraz liczby niefiskalnych wydruków przyjęcia lub sprzedaży opakowań (o ile nie wystąpiły łącznie z paragonem)
- obrót, w tym również obrót opakowaniami zwrotnymi

2.3.7.2 Poprzedni

FUNKCJE > FUNKCJE KIEROWNIKA > RAPORTY NIEZERUJĄCE > GODZINOWY > POPRZEDNI

Funkcja służy do wydruku raportu godzinowego z poprzedniego dnia pracy kasy, który jest analogiczny do raportu godzinowego aktualnego opisanego w rozdziale poprzednim (patrz rozdział 2.3.7.1 *Aktualny* wyżej).

2.3.8 Danych o towarach

FUNKCJE > FUNKCJE KIEROWNIKA > RAPORTY NIEZERUJĄCE > DANYCH O TOWARACH

Funkcja służy do wydruku danych o towarach, z wyszczególnieniem zdefiniowanych atrybutów każdego z towarów m.in. numeru towaru (PLU), jego nazwy, stawki podatkowej (PTU), jednostki miary, grupy towarowej, kodu kreskowego i in. Wydrukowanie raportu wymaga podania numeru początkowego towaru, od którego rozpocznie się drukowanie danych.

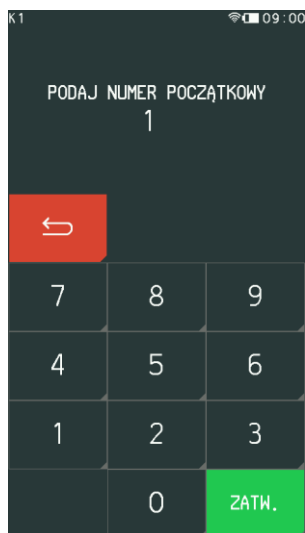

Podaj numer początkowy towaru

Zatwierdź wprowadzony numer

Po zatwierdzeniu wprowadzonego numeru nastąpi wydruk raportu *DANE O TOWARACH*, rozpoczynając od towaru o wprowadzonym numerze. Wydruk może zostać przerwany w każdym momencie, po naciśnięciu klawisza *PRZERWIJ* widocznego na wyświetlaczu kasy podczas wydruku.

2.3.9 Okresowe

FUNKCJE > FUNKCJE KIEROWNIKA > RAPORTY NIEZERUJĄCE > OKRESOWE

Zestaw funkcji służących do wydruku raportów okresowych szczegółowych i łącznych oraz raportów zdarzeń. Wszystkie te raporty są raportami fiskalnymi. Wykonanie raportu okresowego lub raportu zdarzeń polega na odczycie danych z pamięci fiskalnej za dany okres i umieszczenia ich na wydruku, zgodnym, co do zawartości z raportami dobowymi lub zdarzeniami wykonanymi w okresie objętym tym raportem. Ustalanie wartości danych w raporcie fiskalnym okresowym szczegółowym lub łącznym następuje przez sumowanie poszczególnych pozycji raportów fiskalnych dobowych. **Raporty fiskalne okresowe i raporty zdarzeń nie są zapisywane do pamięci chronionej i nie posiadają numeru dokumentu.**



UWAGA: Raporty okresowe szczegółowe, łączne i raporty zdarzeń są dostępne po fiskalizacji kasy.

Wydruki raportów szczegółowych i skróconych można wydrukować określając zakres raportów w jeden z następujących sposobów:

Raport obejmujący okres pomiędzy podanymi datami raportów fiskalnych dobowych

Raport obejmujący okres od pierwszego dnia bieżącego miesiąca do dnia wykonania raportu



Raport obejmujący okres za podany zakończony miesiąc kalendarzowy

Raport obejmujący okres pomiędzy podanymi numerami raportów fiskalnych dobowych

Raport za miesiąc poprzedzający aktualny miesiąc

Raporty zdarzeń można wydrukować określając zakres raportów zakresem dat (WEDŁUG DAT) lub numerów raportów fiskalnych dobowych (WEDŁUG NUMERÓW).

Po zatwierdzeniu zakresu następuje wydruk raportu.

2.3.9.1 Szczegółowy

2.3.9.1.1 Miesięczny

FUNKCJE > FUNKCJE KIEROWNIKA > RAPORTY NIEZERUJĄCE > OKRESOWE > SZCZEGÓŁOWY > MIESIĘCZNY

Funkcja służy do wydruku szczegółowego raportu fiskalnego zawierającego dane z raportów fiskalnych dobowych ze wskazanego miesiąca, który powinien być wykonywany, zgodnie z przepisami, w terminie do 25 dnia miesiąca następującego po danym miesiącu. Raport miesięczny można wydrukować tylko za zakończony miesiąc kalendarzowy.

Przed wydrukiem raportu wymagane jest wskazanie miesiąca kalendarzowego, za jaki ma być sporządzony raport (format: MM.20RR). Raport ten został wyróżniony nagłówkiem o treści: "RAPORT FISKALNY MIESIĘCZNY" wraz z miesiącem i rokiem, którego dotyczy.

W raporcie drukowane są szczegółowe dane z raportów fiskalnych dobowych danego miesiąca, tym samym w celu wydrukowania raportu miesięcznego wymagany jest wydruk co najmniej jednego raportu dobowego w danym miesiącu. **W przypadku braku raportów dobowych w miesiącu m.in. przy braku sprzedaży w każdym dniu miesiąca i tym samym braku obowiązku wykonywania raportu dobowego, fiskalny raport miesięczny nie zostanie wydrukowany w związku z brakiem danych, co jest zgodne z obowiązującymi przepisami.** Wydrukowana natomiast zostanie informacja o braku raportów w okresie.



UWAGA: W celu wydrukowania raportu miesięcznego przy braku sprzedaży w danym miesiącu wymagany jest wydruk co najmniej jednego raportu dobowego nie zawierającego sprzedaży (pozycje sprzedaży będą posiadały wartość 0,00).

2.3.9.1.2 Według dat

FUNKCJE > FUNKCJE KIEROWNIKA > RAPORTY NIEZERUJĄCE > OKRESOWE > SZCZEGÓŁOWY > WEDŁUG DAT

Funkcja służy do wydruku szczegółowego raportu okresowego zawierającego dane z raportów fiskalnych dobowych ze wskazanego zakresu dat.

Przed wydrukiem raportu należy najpierw wpisać datę początkową okresu, za jaki ma być wydrukowany raport, następnie po wyświetleniu odpowiedniego komunikatu należy wpisać datę końcową okresu (format: DD.MM.20RR). Po określeniu zakresu dat rozpoczyna się drukowanie raportu.

W przypadku błędnie wprowadzonych dat np. końcowa data będzie wcześniejsza od początkowej, odpowiedni komunikat pojawi się na wyświetlaczu.

2.3.9.1.3 Według numerów

FUNKCJE > FUNKCJE KIEROWNIKA > RAPORTY NIEZERUJĄCE > OKRESOWE > SZCZEGÓŁOWY > WEDŁUG NUMERÓW

Funkcja służy do wydruku szczegółowego raportu okresowego zawierającego dane z raportów fiskalnych dobowych ze wskazanego zakresu numerów raportów. Przed wydrukiem raportu należy najpierw wprowadzić numer początkowy raportu, od którego ma rozpocząć się wydruk, następnie po wyświetleniu odpowiedniego komunikatu należy wprowadzić numer końcowy raportu.

Po zatwierdzeniu zakresu numerów rozpoczyna się drukowanie raportu. W przypadku błędnie wprowadzonych numerów raportów np. końcowy numer będzie niższy od początkowego, na wyświetlaczu pojawi się odpowiedni komunikat.

2.3.9.1.4 Za miesiąc bieżący

FUNKCJE > FUNKCJE KIEROWNIKA > RAPORTY NIEZERUJĄCE > OKRESOWE > SZCZEGÓŁOWY > ZA MIESIĄC BIEŻĄCY

Funkcja służy do wydruku szczegółowego raportu okresowego zawierającego dane z raportów fiskalnych dobowych z bieżącego miesiąca, tzn. od pierwszego dnia bieżącego miesiąca do dnia wydruku raportu. Raport ten został wyróżniony nagłówkiem: RAPORT FISKALNY OKRESOWY wraz z zakresem dat, którego dotyczy raport.

2.3.9.1.5 Za miesiąc poprzedni

FUNKCJE > FUNKCJE KIEROWNIKA > RAPORTY NIEZERUJĄCE > OKRESOWE > SZCZEGÓŁOWY > ZA MIESIĄC POPRZEDNI

Funkcja służy do wydruku szczegółowego raportu okresowego zawierającego dane z raportów fiskalnych dobowych z poprzedniego miesiąca kalendarzowego. Raport ten został wyróżniony nagłówkiem RAPORT FISKALNY MIESIĘCZNY wraz z miesiącem i rokiem, którego dotyczy.

2.3.9.2 Łączny

2.3.9.2.1 Miesięczny

FUNKCJE > FUNKCJE KIEROWNIKA > RAPORTY NIEZERUJĄCE > OKRESOWE > ŁĄCZNY > MIESIĘCZNY

Funkcja służy do wydruku łącznego raportu okresowego zawierającego dane z raportów fiskalnych dobowych ze wskazanego miesiąca kalendarzowego.

W raporcie drukowane są podsumowania danych z raportów fiskalnych dobowych danego miesiąca w podokresach obowiązywania danych stawek podatkowych, a następnie drukowane są dane łączne za cały okres raportu. Raport ten został wyróżniony nagłówkiem ŁĄCZNY RAPORT MIESIĘCZNY wraz z miesiącem i rokiem, którego dotyczy. Przed wydrukiem raportu wymagane jest wskazanie miesiąca kalendarzowego, za jaki ma być sporządzony raport (format: MM.20RR).

2.3.9.2.2 Według dat

FUNKCJE > FUNKCJE KIEROWNIKA > RAPORTY NIEZERUJĄCE > OKRESOWE > ŁĄCZNY > WEDŁUG DAT

Funkcja służy do wydruku łącznego raportu okresowego zawierającego dane z raportów fiskalnych dobowych ze wskazanego zakresu dat. Drukowane są podsumowania danych z raportów fiskalnych dobowych w podokresach obowiązywania danych stawek podatkowych, a następnie drukowane są dane łączne za cały okres raportu. Przed wydrukiem raportu należy najpierw wpisać datę początkową okresu, za jaki ma być wydrukowany raport, następnie po wyświetleniu odpowiedniego komunikatu należy wpisać datę końcową okresu (format: DD.MM.20RR). Po zatwierdzeniu zakresu dat rozpoczyna się drukowanie raportu.

2.3.9.2.3 Według numerów

FUNKCJE > FUNKCJE KIEROWNIKA > RAPORTY NIEZERUJĄCE > OKRESOWE > ŁĄCZNY > WEDŁUG NUMERÓW

Funkcja służy do wydruku łącznego raportu okresowego zawierającego dane z raportów fiskalnych dobowych ze wskazanego zakresu numerów raportów. Drukowane są podsumowania danych z raportów fiskalnych dobowych w podokresach obowiązywania danych stawek podatkowych, a następnie drukowane są dane łączne za cały okres raportu. Przed wydrukiem raportu należy najpierw wpisać numer początkowy raportu, następnie po wyświetleniu odpowiedniego komunikatu należy wpisać numer końcowy raportu. Po zatwierdzeniu zakresu numerów rozpoczyna się drukowanie raportu.

2.3.9.2.4 Za miesiąc bieżący

FUNKCJE > FUNKCJE KIEROWNIKA > RAPORTY NIEZERUJĄCE > OKRESOWE > ŁĄCZNY > ZA MIESIĄC BIEŻĄCY

Funkcja służy do wydruku łącznego raportu okresowego zawierającego dane z raportów fiskalnych dobowych z bieżącego miesiąca tzn. od pierwszego dnia bieżącego miesiąca do dnia wydruku raportu. W treści raportu drukowane są podsumowania danych z raportów fiskalnych dobowych w podokresach obowiązywania danych stawek podatkowych, a następnie drukowane są dane łączne za cały okres raportu. Raport ten został wyróżniony nagłówkiem ŁĄCZNY RAPORT OKRESOWY wraz z zakresem dat, którego dotyczy.

2.3.9.2.5 Za miesiąc poprzedni

FUNKCJE > FUNKCJE KIEROWNIKA > RAPORTY NIEZERUJĄCE > OKRESOWE > ŁĄCZNY > ZA MIESIĄC POPRZEDNI

Funkcja służy do wydruku łącznego raportu okresowego zawierającego dane z raportów fiskalnych dobowych z poprzedniego miesiąca kalendarzowego. W treści raportu drukowane są podsumowania danych z raportów fiskalnych dobowych w podokresach obowiązywania danych stawek podatkowych, a następnie drukowane są dane łączne za cały okres raportu. Raport ten został wyróżniony nagłówkiem ŁĄCZNY RAPORT MIESIĘCZNY wraz z miesiącem i rokiem, którego dotyczy raport.

2.3.9.3 Raporty zdarzeń

2.3.9.3.1 Według dat

FUNKCJE > FUNKCJE KIEROWNIKA > RAPORTY NIEZERUJĄCE > OKRESOWE > RAPORTY ZDARZEŃ > WEDŁUG DAT

Funkcja umożliwia wydruk wybranych zdarzeń objętych raportami dobowymi z wybranego zakresu dat. Przed wydrukiem raportu należy najpierw wpisać datę raportu dobowego początkowego, a następnie po wyświetleniu odpowiedniego komunikatu należy wpisać datę raportu dobowego końcowego (format: DD.MM.20RR). Po określeniu zakresu dat należy wybrać rodzaj raportowanych zdarzeń objętych raportami dobowymi w wybranym okresie.

Raport obejmujący zdarzenia dotyczące programowania parametrów pracy kasy

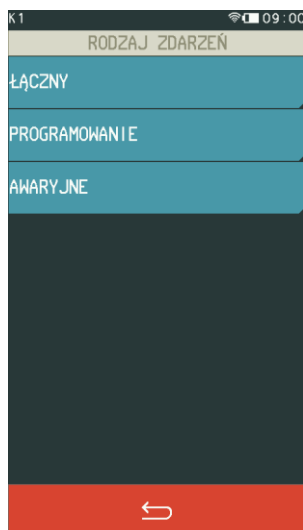

Raport obejmujący wszystkie rodzaje zdarzeń

Raport obejmujący zdarzenia dotyczące sytuacji awaryjnych np. utraty ciągłości numeracji dokumentów

Po wyborze odpowiedniego rodzaju zdarzeń następuje wydruk raportu.

2.3.9.3.2 Według numerów

FUNKCJE > FUNKCJE KIEROWNIKA > RAPORTY NIEZERUJĄCE > OKRESOWE > RAPORTY ZDARZEŃ > WEDŁUG NUMERÓW

Funkcja umożliwia wydruk określonych zdarzeń objętych raportami dobowymi z wybranego zakresu numerów. Przed wydrukiem raportu należy najpierw wprowadzić numer początkowy raportu, następnie po wyświetleniu odpowiedniego komunikatu wprowadzić numer końcowy raportu. Po określeniu zakresu numerów raportów dobowych należy wybrać rodzaj raportowanych zdarzeń, analogicznie jak przy wyborze raportów zdarzeń wg dat (patrz rozdział 2.3.9.3.1 *Według dat* na stronie 94). Po wyborze odpowiedniego rodzaju zdarzeń następuje wydruk raportu.

2.3.10 Konfiguracji

FUNKCJE > FUNKCJE KIEROWNIKA > RAPORTY NIEZERUJĄCE > KONFIGURACJI

Funkcja służy do wydruku raportów konfiguracji kasy zawierających informacje o wprowadzonych aktualnie do pamięci kasy ustawieniach. Raporty mogą służyć kontroli konfiguracji kasy.

Wydruk zdefiniowanych grup towarowych, jednostek miary, płatności, ustawień kasy i paragonu oraz zdefiniowanych klawiszy szybkiej sprzedaży

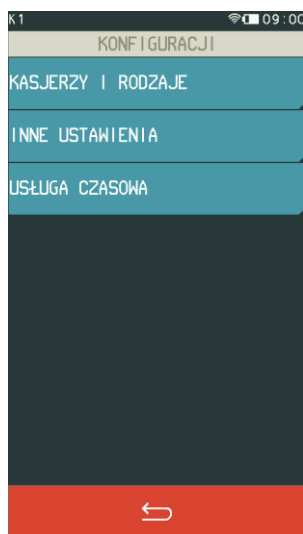

Wydruk zdefiniowanych kasjerów i ich rodzajów

Wydruk konfiguracji usługi czasowej

2.3.11 Raport stanu modułu

FUNKCJE > FUNKCJE SERWISOWE > RAPORT STANU MODUŁU

Funkcja umożliwia wydruk informacji o aktualnych parametrach kasy dot. pamięci fiskalnej, pamięci chronionej, stawek podatku, czy konfiguracji modułów komunikacyjnych.

2.3.12 Kwity w pamięci

FUNKCJE > FUNKCJE KIEROWNIKA > RAPORTY NIEZERUJĄCE > KWITY W PAMIĘCI

Funkcja umożliwia wydruk wszystkich kwitów znajdujących się w pamięci kasy (wraz z naliczoną aktualną opłatą), które nie zostały anulowane, ani nie zostały do nich dotychczas wygenerowane paragony.

2.4 Kopia elektroniczna

FUNKCJE > FUNKCJE KIEROWNIKA > KOPIA ELEKTRONICZNA

Widok menu

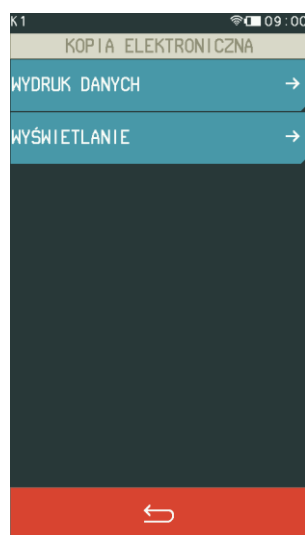

Menu zawiera funkcje pozwalające na podgląd wydruków zapisanych w pamięci chronionej kasy oraz wydruk danych z tych wydruków np. w celach kontrolnych.



UWAGA: Funkcja drukowania danych i podglądu wydruków jest dostępna tylko po fiskalizacji kasy.

Raporty fiskalne okresowe oraz raporty zdarzeń nie są zapisywane do kopii i nie posiadają numeru dokumentu, stąd nie jest możliwy wydruk ich danych.

Możliwy jest również dostęp do danych z wydruków zapisanych w pamięci chronionej za pomocą odpowiedniego programu zainstalowanego i uruchomionego na komputerze (np. *ELZAB_OR*).

Programy dostępne są na stronie internetowej producenta kasy

<https://www.elzab.com.pl/pl/strefa-dla-klienta/do-pobrania/programy>



2.4.1 Wydruk danych

FUNKCJE > FUNKCJE KIEROWNIKA > KOPIA ELEKTRONICZNA > WYDRUKI DANYCH

Po wejściu do funkcji należy wybrać zakres numerów lub dat raportów dobowych, w zakresie których nastąpi wybór danego typu wydruków zapisanych w pamięci chronionej kasy.

Wydruk danych z wydruków objętych raportami dobowymi z wybranego zakresu dat

Wydruk danych z ostatniego paragonu wystawionego na kasie

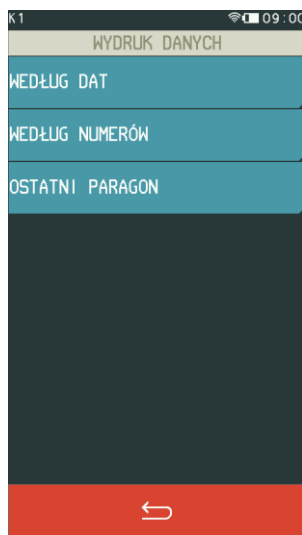

Wydruk danych z wydruków objętych raportami dobowymi z wybranego zakresu numerów

Po wybraniu odpowiedniego zakresu raportów dobowych wg dat lub numerów należy dokonać wyboru odpowiedniego typu wydruków, z których dane będą drukowane:

Wydruk danych z wszystkich wydruków objętych raportami dobowymi z wybranego zakresu

Wydruk danych z wszystkich dokumentów niefiskalnych

Wydruk danych z wszystkich anulowanych paragonów

Wydruk danych z wszystkich wydruków wybranych wg numerów



Wydruk danych z raportów dobowych

Wydruk danych z wszystkich dokumentów fiskalnych

Wydruk danych z wszystkich paragonów wybranych wg numerów

Po wyborze odpowiedniego typu wydruków rozpoczyna się wydruk raportu.

Paragony są numerowane w obrębie jednego raportu dobowego, stąd zawsze pierwszy paragon na kolejnym raporcie dobowym ma numer jeden.

2.4.2 Wyświetlanie

FUNKCJE > FUNKCJE KIEROWNIKA > KOPIA ELEKTRONICZNA > WYŚWIETLANIE

Funkcja umożliwia podgląd na wyświetlaczu kasy kopii wydruków zapisanych w pamięci chronionej kasy. Sposób wyboru zakresu wydruków do wyświetlenia jest analogiczny jak wydruków do wydruku danych w funkcji *Wydruk danych* (patrz rozdział 2.4.1 *Wydruk danych* wyżej).

Dodatkowe możliwości podczas podglądu dokumentu na wyświetlaczu:

- **Wydruk danych podglądanego wydruku** Przytrzymanie palca na ekranie dotykowym, a następnie zatwierdzenie wydruku
- **Przewijanie podglądanego wydruku linia po linii** Wykorzystanie widocznych przy podglądzie strzałek góra/dół
- **Przejdźcie do podglądu wydruku poprzedniego/kolejnego w stosunku do aktualnie wyświetlanego** Jednorazowe naciśnięcie i przytrzymanie widocznych przy podglądzie strzałek góra/dół

2.5 Ustawienia

FUNKCJE > FUNKCJE KIEROWNIKA > USTAWIENIA

Widok menu USTAWIENIA

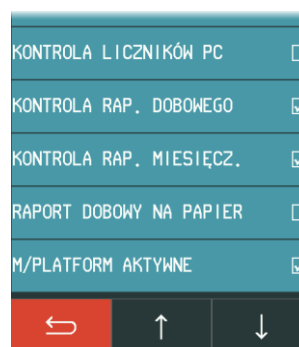

W tabeli poniżej znajdują się domyślne ustawienia kasy, które zostały szczegółowo opisane w odpowiednich rozdziałach w dalszej części instrukcji.

Funkcja	Ustawienie domyślne
DANE UŻYTKOWNIKA	
NAGŁÓWEK GRAFICZNY	BRAK
NAZWA UŻYTKOWNIKA > PIERWSZA LINIA – ÓSMA LINIA	WYSOKA CZCIONKA WYŁ. SZEROKA CZCIONKA WYŁ. CENTROWANIE TEKSTU WŁ.
ADRES UŻYTKOWNIKA > LINIA ULICY, LINIA MIEJSCOWOŚCI, LINIA POCZTY	WYSOKA CZCIONKA WYŁ. SZEROKA CZCIONKA WYŁ. CENTROWANIE TEKSTU WŁ.
USTAWIENIA PARAGONU	
DOMYŚLNY TRYB SPRZEDAŻY	NORMALNY
DODATKI PARAGONOWE > PIERWSZA LINIA – SZÓSTA LINIA	WYSOKA CZCIONKA WYŁ.

Funkcja	Ustawienie domyślne	
	SZEROKA CZCIONKA	WYŁ.
	CENTROWANIE TEKSTU	WŁ.
MAKSYMALNY RABAT	10 %	
MAKSYMALNY NARZUT	10 %	
MAKSYMALNA SUMA PARAGONU	0,00	
ZMIENNA CENA	WŁ.	
OBOWIĄZEK WPROWADZENIA ZAPŁATY	WYŁ.	
RABAT/NARZUT SPECJALNY	WYŁ.	
BLOKOWANIE PO PARAGONIE	WYŁ.	
WYLOGOWANIE PO PARAGONIE	WYŁ.	
DOMYŚLNA PŁATNOŚĆ	GOTÓWKA	
USTAWIENIA KODÓW KRESKOWYCH		
KODY Z ILOŚCIĄ I WART. > PRZEDROSTKI KODÓW	Z ILOŚCIĄ	27, 29
	Z WARTOŚCIĄ	23, 24
> CYFRA KONTROLNA	WYŁ	
> DŁUGOŚĆ KODÓW	6 CYFR	
PREFIKS	BRAK PREFIKSU	
USTAWIENIA KASY		
PRZESTAWIENIE ZEGARA	GG:MM	
USTAWIENIA KOMUNIKACYJNE		
USTAWIENIA USŁUG > PORT 1 – PORT 3	USŁUGA	BRAK
	PORT TCP	1001
	TRYB PRACY	SERWER
	SZYFROWANIE TRANSMISJI	WYŁ.
	IP SERWERA	10.0.0.2
USTAWIENIA SPRZĘTOWE > BLUETOOTH	BLUETOOTH WŁĄCZONY	WYŁ.
	ADRES WŁASNY	XX-XX-XX-XX-XX-XX
	ADRES ZDALNY	00-00-00-00-00-00
	PIN	1234
> WI-FI (opcja wykonania)*	WI-FI WŁĄCZONE	WŁ.
	OSZCZĘDZANIE ENERGII	WYŁ.
	MOC NADAWANIA	WYSOKA
	BRAMA DOMYŚLNA	WŁ.
	DHCP	WŁ.
	ADRES IP	10.0.0.1
	BRAMA	10.0.0.0
	MASKA	255.0.0.0

* w zależności od opcji wykonania kasy

Funkcja	Ustawienie domyślne	
> MODEM*	IP DNS	10.0.0.0
	IP DNS ALT.	0.0.0.0
	ZABEZPIECZENIE	WYŁĄCZONE
	INDEKS KLUCZA WEP	KLUCZ 1
	MODEM WŁĄCZONY	WYŁ.
USTAWIENIA TERMINALI > TERMINAL 1 - TERMINAL 7	PIN	0000
	APN	internet
	NAZWA	TERMINAL 1 – TERMINAL 7
WYŚWIETLACZ KASJERA	PROTOKÓŁ	BRAK
	TYP URZĄDZENIA	TERMINAL
	TYP POŁĄCZENIA	BLUETOOTH
	POZIOM PODŚWIETLENIA	100%
WYŚWIETLACZ KLIENTA	ZMNIEJSZ GDY NA BATERII	WYŁ.
	CZAS PODŚWIETLENIA	15 SEK
	KOLORYSTYKA	KOLOR 1
	POZIOM PODŚWIETLENIA	50%
UST. MECHANIZMU DRUK.	ZMNIEJSZ GDY NA BATERII	WYŁ.
	CZAS PODŚWIETLENIA	15 SEK
	RODZAJ WYGASZACZA	BRAK
USTAWIENIA NR PORTU COM	JASNOŚĆ WYDRUKU	WYDRUK NORMALNY
AUTOBLOKADA KLAWIATURY	STAŁY	
AUTOWYŁĄCZANIE KASY	CZAS NA BATERII	15 MIN
	AKTYWUJ NA BATERII	WŁ.
	CZAS NA ZASILANIU	15 MIN
	AKTYWUJ NA ZASILANIU	WŁ.
BUFORY POZYCJI	CZAS NA BATERII	30 MIN
	CZAS NA ZASILANIU	30 MIN
	AKTYWUJ NA ZASILANIU	WYŁ.
IDENTYFIKATOR KASY	01	PC
UŻYCIE KASJERÓW	01	
KASJERZY SUMACYJNI	WYŁ.	
KONTROLA LICZNIKÓW PC	WYŁ.	
KONTROLA RAP. DOBOWEGO	WYŁ.	
KONTROLA RAP. MIESIĘCZ.	WYŁ.	
RAPORT DOBOWY NA PAPIER	WYŁ.	
M/PLATFORM AKTYWNE	WYŁ.	

* w zależności od opcji wykonania kasy

2.5.1 Dane użytkownika

FUNKCJE > FUNKCJE KIEROWNIKA > USTAWIENIA > DANE UŻYTKOWNIKA

Ta grupa funkcji pozwala na wprowadzenie danych użytkownika do pamięci kasy.

Możliwe jest umieszczenie grafiki m.in. logo sklepu na wydruku paragonu, raporcie dobowym oraz kwicie usług czasowych. Można wybrać jeden z czterech nagłówków graficznych przesłanych i zapisanych wcześniej do kasy programem serwisowym *Eureka* (zainstalowanym i uruchomionym na komputerze podłączonym do kasy). Zmiany nagłówka graficznego można dokonać raz na dobę, tylko po wykonaniu raportu fiskalnym dobowym i przed wydrukiem pierwszego paragonu. W przypadku próby zmiany nagłówka przed wykonaniem raportu dobowego, zostanie wyświetlony odpowiedni komunikat.

Pozostałe funkcje służą do wprowadzania informacji tekstowych na wydruku tj. nazwa użytkownika oraz jego adres. W celu wprowadzenia nazwy użytkownika dostępnych jest 8 linii, z których każdą można edytować i wprowadzić maksymalnie 42 znaki. Adres użytkownika został podzielony na linię ulicy (ulica, nr domu, nr lokalu), linię miejscowości (kod pocztowy, miejscowość) oraz linię poczty. Linie w zależności od funkcji mają różną długość. Dla każdej linii można ustawić indywidualny styl tekstu tzn. wysoka czcionka, szeroka czcionka i centrowanie tekstu. W przypadku wyboru znaku z podwójną szerokością w jednej linii zmieści się o połowę mniej znaków, stąd jedna pełna linia będzie zajmowała na wydruku dwie linie.

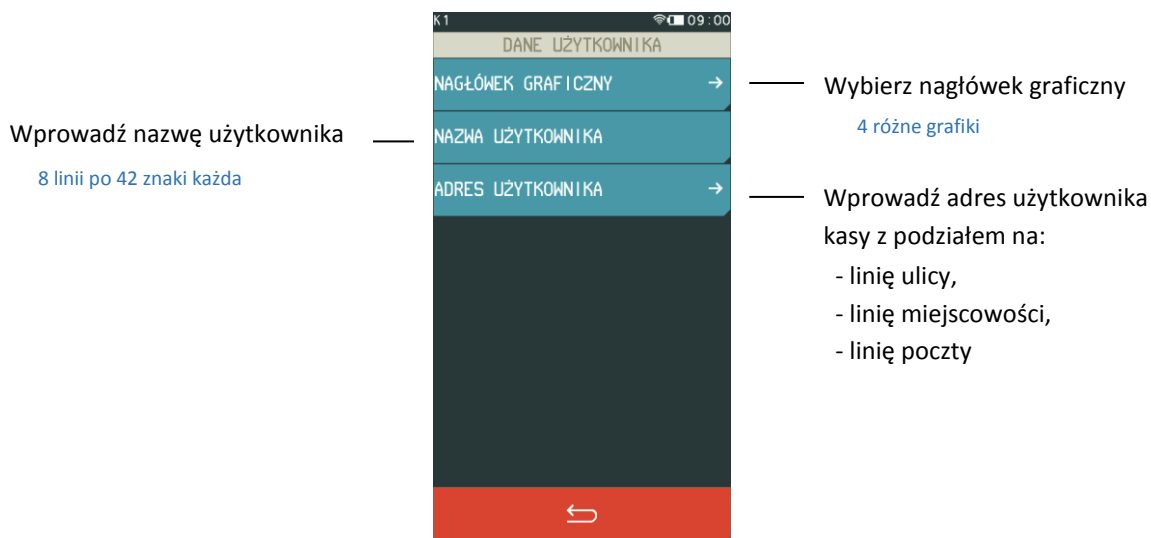

Sposób konfiguracji każdej z linii jest jednakowy, poniżej przykład wprowadzenia danych w jednej z linii nazwy użytkownika.

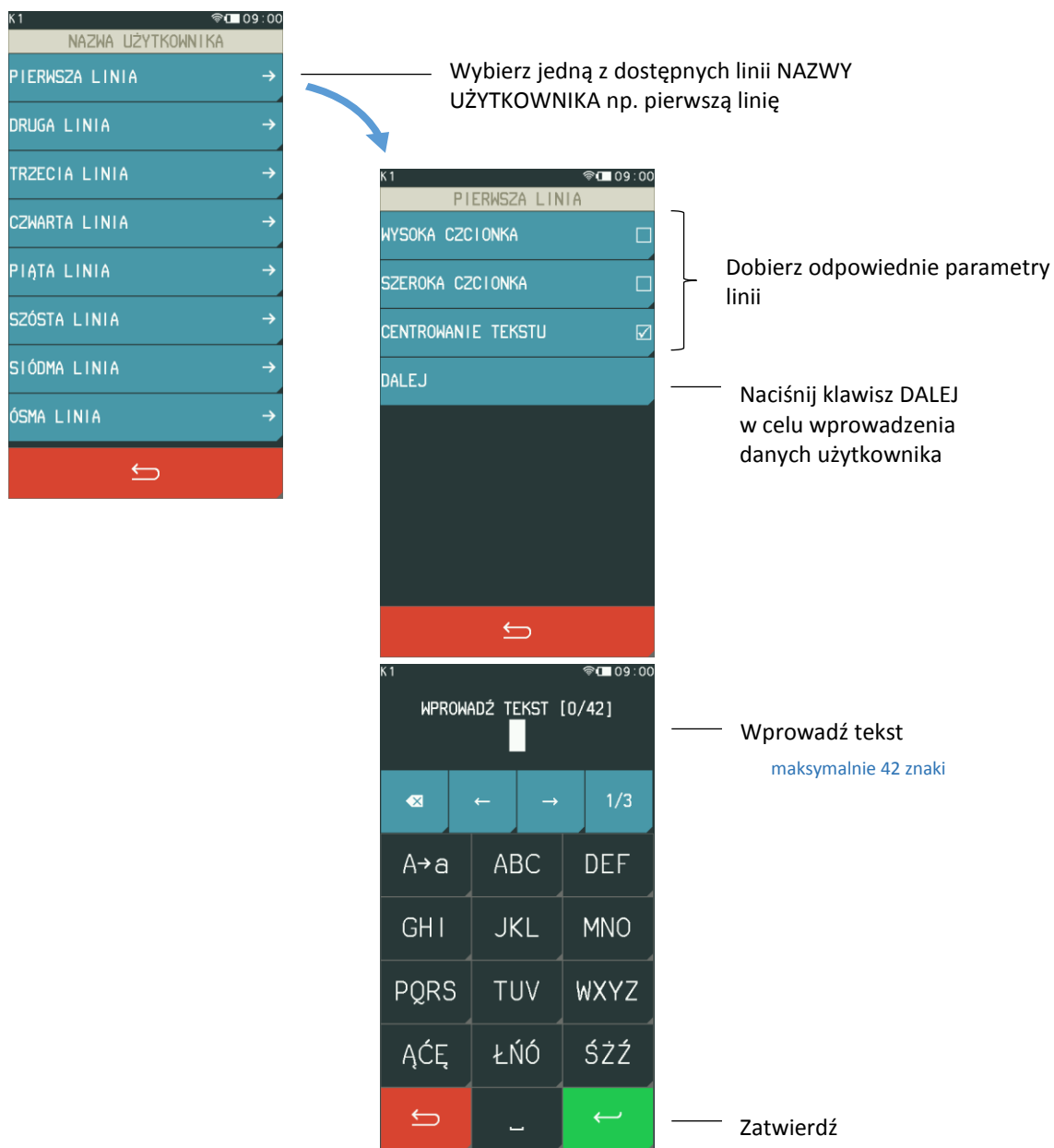

2.5.2 Ustawienia paragonu

FUNKCJE > FUNKCJE KIEROWNIKA > USTAWIENIA > USTAWIENIA PARAGONU

Ta grupa funkcji pozwala zmienić ustawienia związane z paragonem i sprzedażą.

Widok menu USTAWIENIA PARAGONU

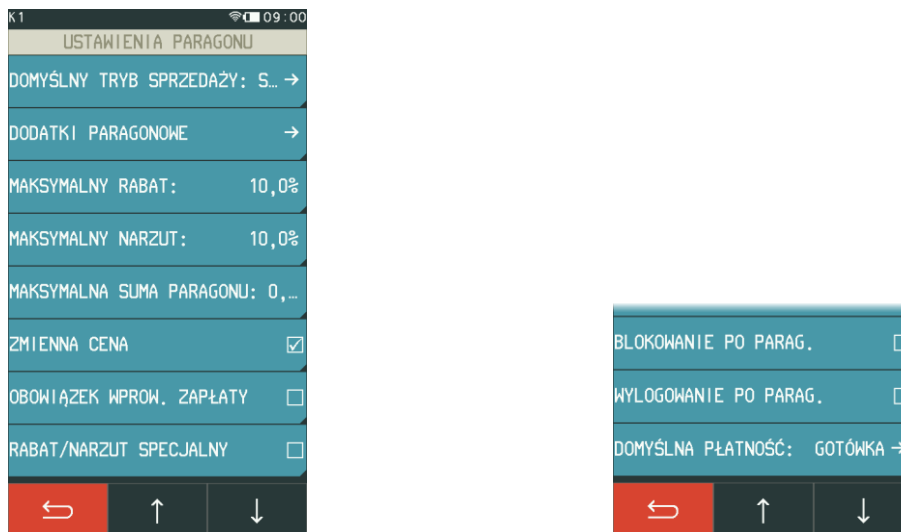
**2.5.2.1 Domyślny tryb sprzedaży**

**FUNKCJE > FUNKCJE KIEROWNIKA > USTAWIENIA > USTAWIENIA PARAGONU
> DOMYŚLNY TRYB SPRZEDAŻY**

Możliwy jest wybór domyślnego trybu sprzedaży, który zostanie automatycznie ustawiony po każdorazowym załączeniu kasy.

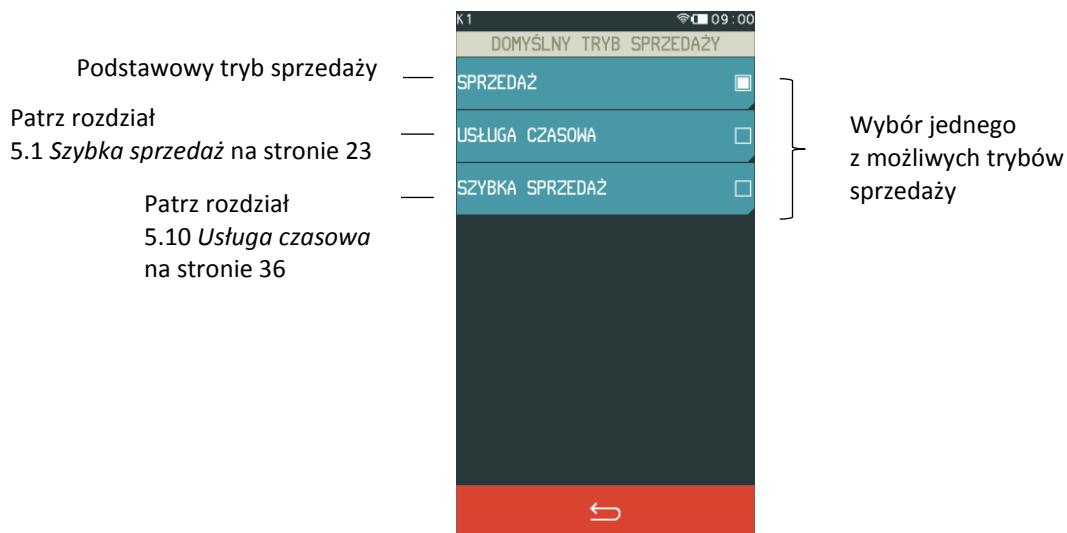
**2.5.2.2 Dodatki paragonowe**

FUNKCJE > FUNKCJE KIEROWNIKA > USTAWIENIA > USTAWIENIA PARAGONU > DODATKI PARAGONOWE

Funkcja pozwala na wpisanie dowolnego tekstu np. reklamowego drukowanego na końcu paragonu. Dodatki paragonowe posiadają sześć linii tekstu. W każdej linii można wprowadzić maksymalnie 42 znaki lub 21 znaków z podwójną szerokością. Dla każdej linii można ustawić indywidualny styl tekstu tzn. wysoka czcionka, szeroka czcionka i centrowanie tekstu. Sposób konfiguracji identyczny jak w przypadku linii danych użytkownika (patrz rozdział 2.5.1 *Dane użytkownika* na stronie 101).

2.5.2.3 Maksymalny rabat

FUNKCJE > FUNKCJE KIEROWNIKA > USTAWIENIA > USTAWIENIA PARAGONU > MAKSYMALNY RABAT

Funkcja pozwala na ustalenie maksymalnego poziomu rabatu (procentowo), który jest możliwy do wprowadzenia jednorazowo przez kasjera podczas wystawiania paragonu (zarówno na każdą z pozycji sprzedaży, jak i na cały paragon). W celu wprowadzenia maksymalnego rabatu należy po wybraniu funkcji wprowadzić za pomocą klawiatury cyfrowej procent maksymalnego rabatu i zatwierdzić. Rabaty udzielane kwotowo w celu sprawdzenia osiągnięcia maksymalnego poziomu są przeliczane na procent rabatu. Domyślny maksymalny rabat wynosi 10 %.

2.5.2.4 Maksymalny narzut

FUNKCJE > FUNKCJE KIEROWNIKA > USTAWIENIA > USTAWIENIA PARAGONU > MAKSYMALNY NARZUT

Funkcja pozwala na ustalenie maksymalnego poziomu narzutu (procentowo), który jest możliwy do wprowadzenia jednorazowo przez kasjera podczas wystawiania paragonu (zarówno na każdą z pozycji sprzedaży, jak i na cały paragon). W celu wprowadzenia maksymalnego narzutu należy po wybraniu funkcji wprowadzić za pomocą klawiatury cyfrowej procent maksymalnego narzutu i zatwierdzić. Narzuty udzielane kwotowo w celu sprawdzenia osiągnięcia maksymalnego poziomu są przeliczane na procent narzutu. Domyślny maksymalny narzut wynosi 10 %.

2.5.2.5 Maksymalna suma paragonu

FUNKCJE > FUNKCJE KIEROWNIKA > USTAWIENIA > USTAWIENIA PARAGONU > MAKSYMALNA SUMA PARAGONU

Funkcja służy do określania maksymalnej kwoty sumy paragonu, której przekroczenie sygnalizowane będzie wyświetleniem komunikatu z możliwością dalszej sprzedaży. Przykład komunikatu poniżej.



Domyślnie maksymalna suma paragonu wynosi 0,00, co oznacza brak tego ograniczenia (niezależnie wartość paragonu jest ograniczona globalnie do wartości 9999999,99 PLN).

2.5.2.6 Zmienna cena

FUNKCJE > FUNKCJE KIEROWNIKA > USTAWIENIA > USTAWIENIA PARAGONU > ZMIENNA CENA

Opcja pozwala określić, czy będzie możliwość tymczasowej zmiany cen wszystkich towarów podczas wystawiania paragonu. Włączenie opcji pozwala na tymczasową zmianę cen wszystkich towarów, wyłączenie opcji - na zmianę ceny danego towaru w zależności od ustawienia atrybutu TOWAR ZE ZMIENNĄ CENĄ w jego definicji. Domyślnie opcja jest włączona.

2.5.2.7 Obowiązek wprowadzenia zapłaty

FUNKCJE > FUNKCJE KIEROWNIKA > USTAWIENIA > USTAWIENIA PARAGONU >
OBOWIĄZEK WPROW. ZAPŁATY

Włączenie funkcji wymusza obowiązek wprowadzenia kwoty zapłaty przy zakończeniu paragonu. Po naciśnięciu klawisza *Zatwierdź* w podsumie paragonu, należy wtedy wprowadzić odpowiednią kwotę, a następnie ją zatwierdzić. Domyślnie opcja jest wyłączona, czyli podpowiadana jest automatycznie kwota zapłaty równa sumie paragonu.

2.5.2.8 Rabat/narzut specjalny

FUNKCJE > FUNKCJE KIEROWNIKA > USTAWIENIA > USTAWIENIA PARAGONU > RABAT/NARZUT SPECJALNY

Włączenie opcji powoduje, że towary, które zdefiniowano, jako należące do grup numer 15 oraz od 90 do 99, nie będą objęte rabatem/narzutem na pozycję i na cały paragon. Może to mieć zastosowanie m.in. dla towarów z akcyzą lub takich, na które nie chcemy udzielać rabatów i narzutów. Domyślnie opcja jest wyłączona, czyli towary z grup specjalnych będą podlegały wprowadzonym rabatom i narzutom, jak towary z innych grup.

2.5.2.9 Blokowanie po paragonie

FUNKCJE > FUNKCJE KIEROWNIKA > USTAWIENIA > USTAWIENIA PARAGONU >
BLOKOWANIE PO PARAG.

Włączenie opcji powoduje automatyczne blokowanie panelu dotykowego po zakończonym paragonie (nie będzie można prowadzić dalszej sprzedaży bez wcześniejszego odblokowania panelu). Aby odblokować panel dotykowy należy nacisnąć przycisk włącz/wyłącz na kasie. Domyślnie opcja jest wyłączona, czyli panel nie będzie blokowany po zakończonym paragonie.

2.5.2.10 Wylogowanie po paragonie

FUNKCJE > FUNKCJE KIEROWNIKA > USTAWIENIA > USTAWIENIA PARAGONU >
WYLOGOWANIE PO PARAG.

Gdy funkcja jest włączona, to po zakończonym paragonie kasjer zostanie wylogowany (nie będzie można prowadzić dalszej sprzedaży bez wcześniejszego zalogowania kasjera do kasy). Wylogowanie jest potwierdzone informacją na wyświetlaczu o wylogowaniu kasjera.

2.5.2.11 Domyślna płatność

FUNKCJE > FUNKCJE KIEROWNIKA > USTAWIENIA > USTAWIENIA PARAGONU >
DOMYŚLNA PŁATNOŚĆ

Funkcja umożliwia ustawienie domyślnej formy płatności spośród wcześniej zdefiniowanych (patrz rozdział 2.1.4 *Płatności* na stronie 68). Domyślnie ustawioną formą płatności jest GOTÓWKA.

2.5.3 Ustawienia kodów kreskowych

FUNKCJE > FUNKCJE KIEROWNIKA > USTAWIENIA > USTAWIENIA KODÓW KRESKOWYCH

Ta grupa funkcji pozwala zmienić ustawienia związane z obsługą kodów kreskowych.

2.5.3.1 Kody z ilością i wartością

FUNKCJE > FUNKCJE KIEROWNIKA > USTAWIENIA > USTAWIENIA KODÓW KRESKOWYCH > KODY Z ILOŚCIĄ I WARTOŚCIĄ

Widok menu KODY Z ILOŚCIĄ I WARTOŚCIĄ

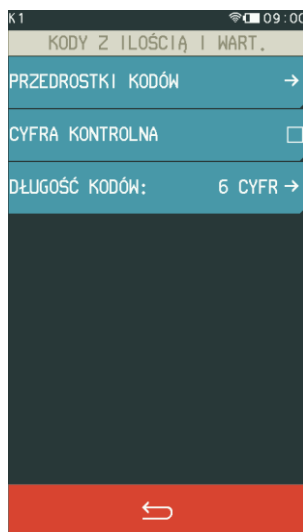

2.5.3.1.1 Przedrostki kodów

FUNKCJE > FUNKCJE KIEROWNIKA > USTAWIENIA > USTAWIENIA KODÓW KRESKOWYCH > KODY Z ILOŚCIĄ I WARTOŚCIĄ > PRZEDROSTKI KODÓW

Funkcja dotyczy kodów kreskowych zawierających ilość (masa) lub wartość (cenę) danego towaru. W kasie można zdefiniować po 5 przedrostków o wartości z zakresu 0-99 dla kodów z ilością i dla kodów z wartością. Domyślne przedrostki zdefiniowane w kasie to 27 i 29 dla kodów z ilością oraz 23 i 24 dla kodów z wartością. Przedrostki zdefiniowane domyślnie można dowolnie edytować. Po wybraniu funkcji pojawi się możliwość zdefiniowania przedrostków kodów z ilością lub wartością.

Przykład:

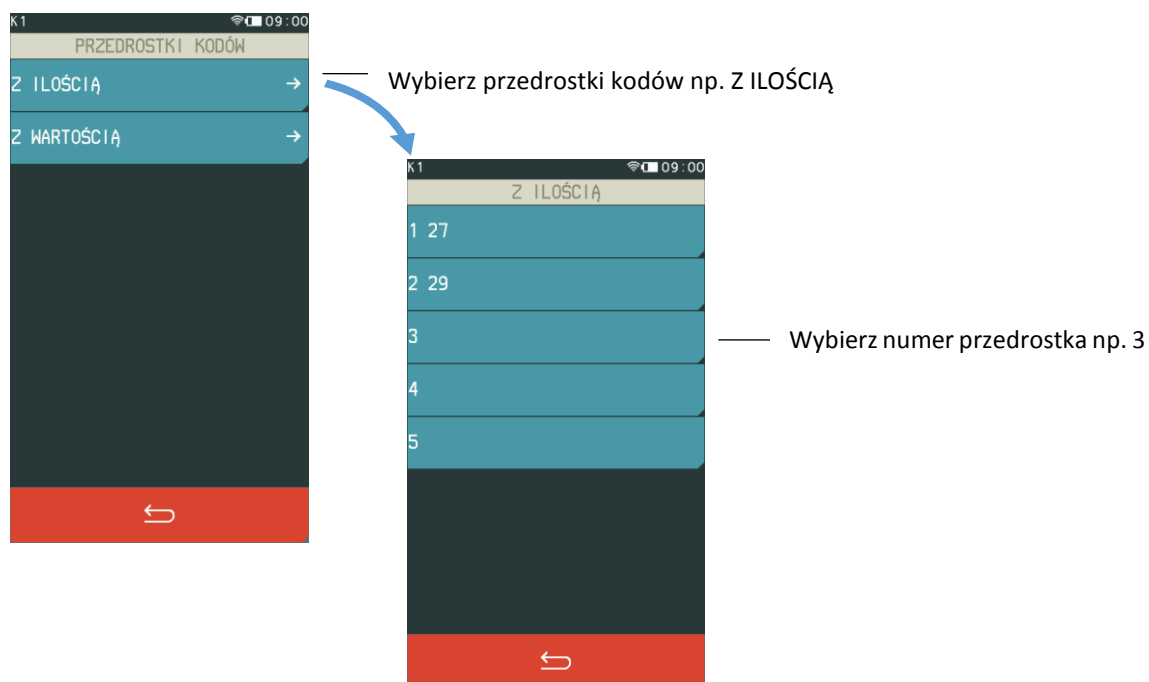



Aby skasować dany przedrostek należy zatwierdzić pusty przedrostek.

2.5.3.1.2 Cyfra kontrolna

FUNKCJE > FUNKCJE KIEROWNIKA > USTAWIENIA > USTAWIENIA KODÓW KRESKOWYCH > KODY Z ILOŚCIĄ I WARTOŚCIĄ > CYFRA KONTROLNA

Zaznaczenie opcji powoduje włączenie kontroli wewnętrznej cyfry kontrolnej dla kodów z ilością i wartością. Jeżeli wszystkie towary z kodami kreskowymi zawierającymi ilość i wartość posiadają zgodnie z normą wyliczaną wewnętrzną cyfrę kontrolną, to zaleca się włączenie funkcji.

2.5.3.1.3 Długość kodów

FUNKCJE > FUNKCJE KIEROWNIKA > USTAWIENIA > USTAWIENIA KODÓW KRESKOWYCH > KODY Z ILOŚCIĄ I WARTOŚCIĄ > DŁUGOŚĆ KODÓW

Za pomocą tej funkcji możliwy jest wybór, czy kasa ma interpretować kody kreskowe zawierające ilość lub wartość, jako zawierające sześć albo siedem cyfr numeru identyfikacyjnego towaru.



UWAGA: Sprawdzanie dodatkowej sumy kontrolnej dla kodu kreskowego z ilością lub wartością jest możliwe tylko w przypadku, jeżeli wybrano ustawienie 6-ciu cyfr.

2.5.3.2 Prefiks

FUNKCJE > FUNKCJE KIEROWNIKA > USTAWIENIA > USTAWIENIA KODÓW KRESKOWYCH > PREFIKS

Funkcja umożliwia ustawienie prefiksu kodów kreskowych (dodatkowy znak wysyłany przez czytnik przed właściwym kodem kreskowym) przy współpracy z czytnikiem kodów kreskowych Bluetooth. Możliwy jest wybór prefiksu spośród gotowych propozycji (LISTA) lub wprowadzenie wartości prefiksu z zakresu 0-255, gdzie wartość 0 oznacza brak prefiksu (EDYCJA). Domyślnie ustawiony jest BRAK PREFIKSU (wartość 0). Ostatnie ustawienie prefiksu jest zawsze ustawieniem aktualnym, niezależnie czy zostało wpisane, czy wybrane z listy.

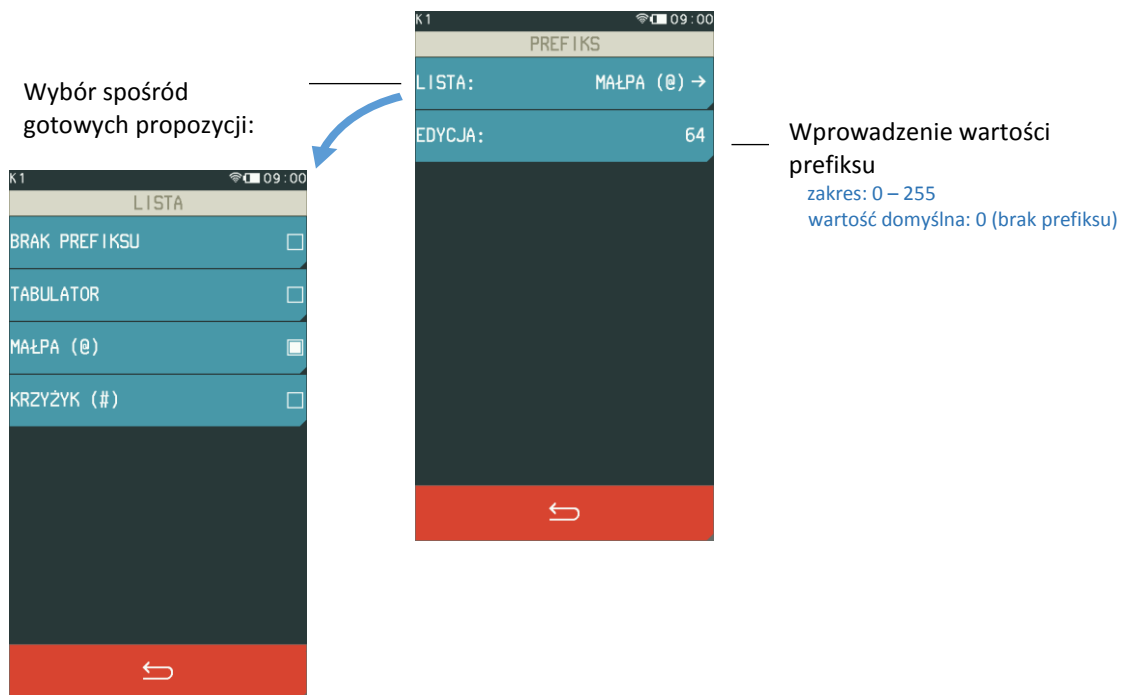

UWAGA: Prefiks musi zostać ustawiony identyczny w kasie oraz czytniku kodów kreskowych, aby czytnik kodów kreskowych działał prawidłowo.

2.5.4 Ustawienia kasy

Ta grupa funkcji pozwala zmienić ustawienia związane z paragonem i sprzedażą.

Widok menu USTAWIENIA KASY

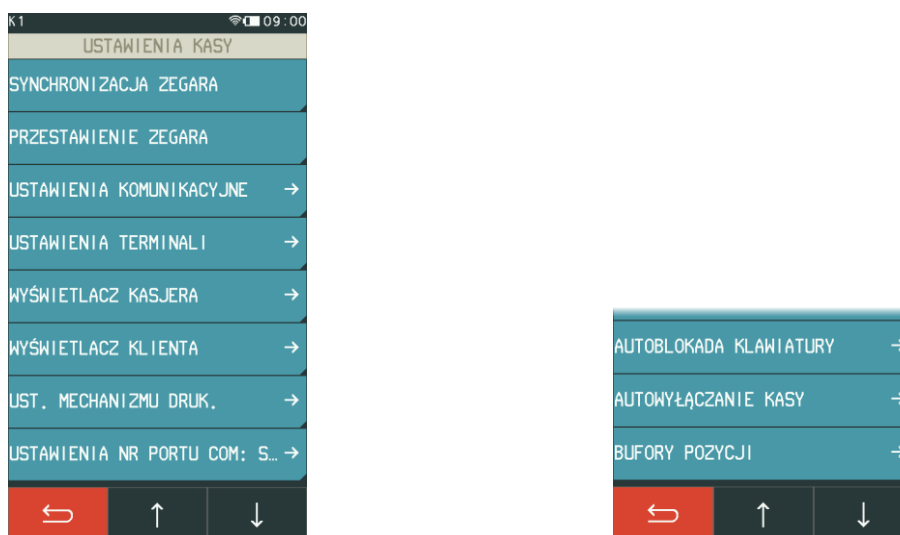

2.5.4.1 Synchronizacja zegara

FUNKCJE > FUNKCJE KIEROWNIKA > USTAWIENIA > USTAWIENIA KASY > SYNCHRONIZACJA ZEGARA

Funkcja umożliwia synchronizację ustawień daty i czasu w kasie z czasem urzędowym obowiązującym z Rzeczypospolitej Polskiej. Synchronizacji można dokonać jedynie po wykonaniu dobowego raportu fiskalnego, a przed rozpoczęciem rejestracji kolejnych sprzedaży, przy zapewnieniu komunikacji kasy z serwerem NTP w GUM.

2.5.4.2 Przesławienie zegara

FUNKCJE > FUNKCJE KIEROWNIKA > USTAWIENIA > USTAWIENIA KASY > PRZESŁAWIENIE ZEGARA

Możliwa jest korekcja wskazań zegara przez użytkownika. Dostępny zakres: ± 2 godziny w ciągu doby. Korekcji można dokonać jedynie po wykonaniu dobowego raportu fiskalnego, a przed rozpoczęciem rejestracji kolejnych sprzedaży. Przed wykonaniem korekcji należy upewnić się, czy w kasie jest założony papier termiczny, ponieważ ustawienie zegara potwierdzone zostaje odpowiednim wydrukiem.

2.5.4.3 Ustawienia komunikacyjne

FUNKCJE > FUNKCJE KIEROWNIKA > USTAWIENIA > USTAWIENIA KASY > USTAWIENIA KOMUNIKACYJNE

Moduły komunikacyjne zapewniają komunikację kasy z urządzeniami zewnętrznymi poprzez interfejsy bezprzewodowe. W zależności od wersji wykonania kasa fiskalna może być wyposażona w moduł umożliwiający transmisję danych zgodnie ze standardem GPRS i Bluetooth lub WiFi i Bluetooth. Moduł wbudowany jest w kasie przez producenta na etapie produkcji kasy.



UWAGA: Wszelkie operacje związane z instalacją karty SIM w gnieździe modułu GPRS/Bluetooth należy wykonywać tylko przy wyłączonym zasilaniu kasy.

2.5.4.3.1 Ustawienia sprzętowe

FUNKCJE > FUNKCJE KIEROWNIKA > USTAWIENIA > USTAWIENIA KASY > USTAWIENIA KOMUNIKACYJNE > USTAWIENIA SPRZĘTOWE

Kasa automatycznie uaktywnia odpowiednie funkcje oraz umożliwia ustawienie parametrów związanych z komunikacją kasy poprzez interfejsy bezprzewodowe dostępne poprzez wbudowany moduł komunikacyjny.

Jakość transmisji radiowej jest zależna od dostępnej infrastruktury sieci i w pewnych przypadkach mogą występować zakłócenia. W przypadku, gdy zakłócenia uniemożliwiają poprawne działanie urządzenia należy podjąć następujące działania:

- zmienić umiejscowienie kasy fiskalnej na stanowisku użytkownika,
- w przypadku kasy z modułem GPRS/Bluetooth należy wybrać usługę dostępu danych operatora posiadającego najlepszą infrastrukturę sieci w miejscu użytkowania kasy fiskalnej,
- w przypadku kasy z modułem WiFi/Bluetooth należy zmienić miejsce instalacji lub parametry transmisji punktu dostępowego - punkt dostępowy powinien znajdować się jak najbliżej kasy fiskalnej, a parametry transmisji (kanał transmisyjny) powinny być dostosowane do parametrów innych sieci bezprzewodowych działających w okolicy.



UWAGA: Fale radiowe promieniowane przez urządzenie mogą zakłócić pracę elektronicznych przyrządów medycznych, w szczególności rozruszników serca, itp. W przypadku używania jakichkolwiek elektronicznych przyrządów medycznych, skontaktuj się z ich producentem w celu poznania ograniczeń dotyczących korzystania z urządzenia.

I USTAWIENIA SIECIOWE

W zależności od opcji wykonania kasy możliwa jest konfiguracja interfejsu WiFi lub modemu GSM (wbudowany w kasie moduł komunikacyjny odpowiednio WiFi/Bluetooth lub GPRS/Bluetooth).

WIFI - USTAWIENIA WIFI

FUNKCJE > FUNKCJE KIEROWNIKA > USTAWIENIA > USTAWIENIA KASY > USTAWIENIA KOMUNIKACYJNE > USTAWIENIA SPRZĘTOWE > USTAWIENIA SIECIOWE > MODUŁ WEWNĘTRZNY > USTAWIENIA WIFI

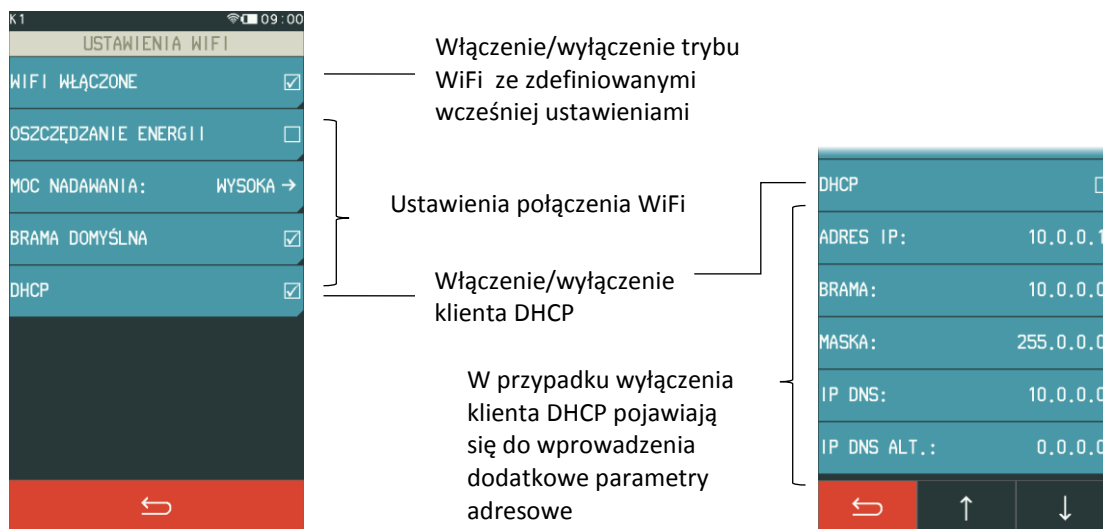

- **WIFI WŁĄCZONE** Włączenie opcji powoduje uaktywnienie pracy dołączonego modułu w trybie WiFi.
- **OSZCZĘDZANIE ENERGII** Opcja umożliwia przejście modułu w tryb oszczędzania energii
- **MOC NADAWANIA** Wybór mocy sygnału
- **BRAMA DOMYŚLNA** Włączenie/wyłączenie dostępu kasy do sieci internet przez dany kanał komunikacyjny.
- **DHCP** Włączenie/wyłączenie klienta DHCP.

Parametry dodatkowe przy wyłączonym kliencie DHCP:

- **ADRES IP** Ustawienie adresu IP kasy.
- **BRAMA** Ustawienie bramy kasy.
- **MASKA** Ustawienie maski podsieci.
- **IP DNS** Wprowadzenie adresu IP serwera DNS (istotny tylko w przypadku, gdy adres *IP SERWERA* w trybie pracy jako *KLIENT*, podany jest, jako nazwa hosta – patrz rozdział 2.5.4.3.2 *Ustawienia usług* na stronie 113).
- **IP DNS ALT.** Wprowadzenie alternatywnego adresu IP serwera DNS.



UWAGA: Opcja **BRAMA DOMYŚLNA** odpowiedzialna jest za dostęp kasy do internetu przy połączeniu sieciowym WiFi i powinna być **włączona** przy tym kanale komunikacyjnym w celu zapewnienia dostępu kasy do Centralnego Repozytorium Kas.

WIFI - SIECI WIFI

FUNKCJE > FUNKCJE KIEROWNIKA > USTAWIENIA > USTAWIENIA KASY > USTAWIENIA KOMUNIKACYJNE > USTAWIENIA SPRZĘTOWE > USTAWIENIA SIECIOWE > MODUŁ WEWNĘTRZNY > SIECI WIFI

Wybór sieci WiFi z listy aktualnie dostępnych sieci

Wybór sieci spośród wcześniej zapamiętanych konfiguracji połączeń lub definiowanie parametrów nowego połączenia

maksymalna ilość: 5 definicji połączeń

Wybór sieci w celu próby nawiązania połączenia, wprowadzenia zmian w konfiguracji lub jej usunięcia

Definiowanie parametrów nowego połączenia

- **SSID:** Wprowadzenie identyfikatora sieci bezprzewodowej (max.32 znaki), takiego samego jak w punkcie dostępowym (w Access Point).
- **HASŁO DOSTĘPU** Wprowadzenie hasła dostępu do sieci bezprzewodowej (min. 8 znaków, max. 32 znaki).
- **ZABEZPIECZENIE:** Wyłączenie lub wybór sposobu zabezpieczenia sieci np. WPA/WPA2, WEP

W przypadku zdefiniowania kilku połączeń WiFi kasa nawiązuje automatycznie połączenie z dostępną siecią o najmocniejszym sygnale.

Przy zaniku sygnału sieci, do której kasa jest podłączona, komunikacja zostaje automatycznie nawiązana z kolejną dostępną siecią o najmocniejszym sygnale. W przypadku osłabienia mocy sygnału podczas trwania danego połączenia, nie jest nawiązywane nowe połączenie.



UWAGA: Nie obsługiwane są sieci posiadające w identyfikatorze (SSID) znaki inne niż znaki alfanumeryczne bez polskich liter. Obsługa sieci WiFi o częstotliwości 2,4 GHz.

MODEM

FUNKCJE > FUNKCJE KIEROWNIKA > USTAWIENIA > USTAWIENIA KASY > USTAWIENIA KOMUNIKACYJNE > USTAWIENIA SPRZĘTOWE > USTAWIENIA SIECIOWE > MODUŁ WEWNĘTRZNY > MODEM



UWAGA: Bezprzewodowa transmisja danych może powodować naliczanie opłat za transfer danych na rzecz operatora wykorzystywanej infrastruktury telekomunikacyjnej.

Sposób konfiguracji modemu poniżej:

- **MODEM WŁĄCZONY** Włączenie opcji uruchamia tryb pracy dołączonego modemu GSM
- **PIN** Wprowadzenie kodu PIN karty GPRS
(jeżeli karta SIM posiada takie zabezpieczenie)
- **APN** Ustawienie nazwy punktu dostępowego w sieci operatora
(Access Point Name).
Domyślne ustawienie: internet
- **LOGIN** Wprowadzenie loginu do punktu dostępowego
(jeżeli jest wymagany)
- **HASŁO** Wprowadzenie hasła do punktu dostępowego
(jeżeli jest wymagany)

W przypadku ustawienia nieprawidłowego kodu PIN, po trzech próbach załączenia kasy, karta może zostać zablokowana. Odblokowanie blokady PIN możliwe jest tylko w innym urządzeniu (np. telefonie komórkowym) po podaniu kodu PUK karty SIM.



UWAGA: Stosowana karta musi obsługiwać standard transmisji GPRS Multi-slot Class 12, w paśmie radiowym Quad-band.

II BLUETOOTH

FUNKCJE > FUNKCJE KIEROWNIKA > USTAWIENIA > USTAWIENIA KASY > MODUŁY KOMUNIKACYJNE > USTAWIENIA SPRZĘTOWE > BLUETOOTH > WEWNĘTRZNY

Możliwa jest konfiguracja interfejsu Bluetooth dostępnego w każdym z wbudowanych modułów komunikacyjnych Wifi/Bluetooth lub GPRS/Bluetooth.



- **BLUETOOTH WŁĄCZONY** Włączenie opcji powoduje ustawienie pracy wbudowanego modułu w trybie Bluetooth.
- **ADRES WŁASNY** Wyświetlenie fizycznego adresu modułu Bluetooth znajdującego się w kasie.
- **ADRES ZDALNY** Wprowadzenie adresu zdalnego umożliwia dodatkowe zabezpieczenie komunikacji między kasą a m.in. czytnikiem kodów kreskowych, jest to dodatkowa autoryzacja, która uniemożliwia współpracę kasy z innym urządzeniem poza zdefiniowanym. Po wybraniu funkcji wyświetli się ekran, który pozwala na wprowadzenie adresu fizycznego urządzenia, z którym chcemy zdefiniować komunikację. Jeżeli adres zdalny pozostanie zerowy, to współpraca kasy z innymi urządzeniami jest możliwa.
- **PIN** Wprowadzenie kodu PIN umożliwi nawiązanie komunikacji pomiędzy dwoma urządzeniami (parowanie).
Domyślny kod PIN to **1234**.

2.5.4.3.2 Ustawienia usług

FUNKCJE > FUNKCJE KIEROWNIKA > USTAWIENIA > USTAWIENIA KASY > USTAWIENIA KOMUNIKACYJNE > USTAWIENIA USŁUG

Istnieje możliwość konfiguracji dostępnych usług na odpowiednich portach interfejsów kasy.

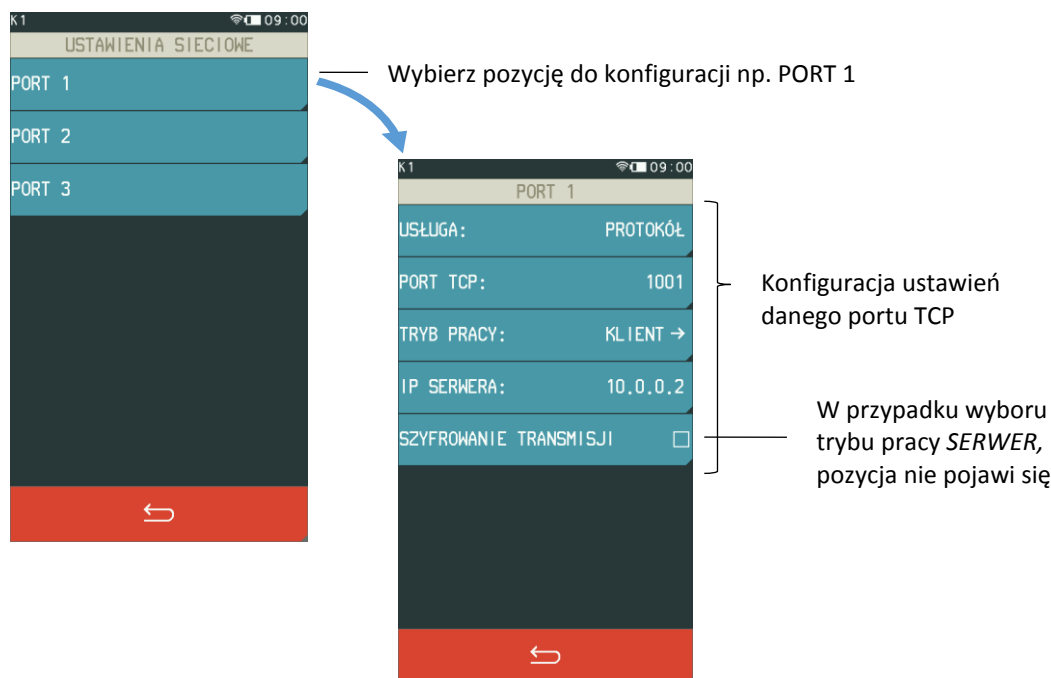

- **USŁUGA** Wybór odpowiedniej usługi (i związanego z nią protokołu) obsługiwanej na danym porcie TCP np. usługa PROTOKÓŁ zapewnia komunikację z programem serwisowym producenta
- **PORT TCP** Ustawienie portu TCP.
W przypadku pracy modułu w trybie *KLIENT* ustawienie portu TCP serwera, w przypadku pracy w trybie *SERWER* ustawienie portu TCP, na którym kasa oczekuje na połączenie.
- **TRYB PRACY** Wybór trybu pracy jako:
KLIENT - kasa samoczynnie łączy się do serwera (tworzy połączenie TCP)
SERWER – kasa oczekuje na połączenie TCP
- **IP SERWERA** Przy pracy modułu w trybie *klient* dodatkowe ustawienie adresu IP serwera lub podanie nazwy hosta (m.in. *www.elzab.com.pl*), max.134 znaki. W przypadku wprowadzenia nazwy hosta należy również podać adres IP serwera DNS (patrz rozdział *USTAWIENIA SIECIOWE* na stronie 109)
- **SZYFROWANIE TRANSMISJI** Włączenie opcji powoduje szyfrowanie transmisji

2.5.4.4 Ustawienia terminali

FUNKCJE > FUNKCJE KIEROWNIKA > USTAWIENIA > USTAWIENIA KASY > USTAWIENIA TERMINALI



UWAGA: Współpraca kasy z terminalem kart płatniczych możliwa tylko w opcji wykonania kasy z modułem WiFi/Bluetooth.

Ta grupa funkcji umożliwi konfigurację połączenia kasy z terminalami kart płatniczych w celu obsługi płatności bezgotówkowych.

Istnieje możliwość konfiguracji do 7 terminali (typu PINPad, terminal lub mPOS), które mogą zostać przypisane do zdefiniowanych wcześniej form płatności (patrz rozdział 2.1.4 *Płatności* na stronie 68). Kasa obsługuje połączenie z terminalami za pomocą interfejsu sieciowego lub Bluetooth.



UWAGA: Konfigurację odpowiednich interfejsów komunikacyjnych należy zdefiniować niezależnie.

Konfiguracja współpracy kasy z terminalem obejmuje m.in. wybór odpowiedniego protokołu komunikacyjnego pomiędzy urządzeniami (w tym protokołu ECR EFT).

Poniżej przykład konfiguracji terminala.

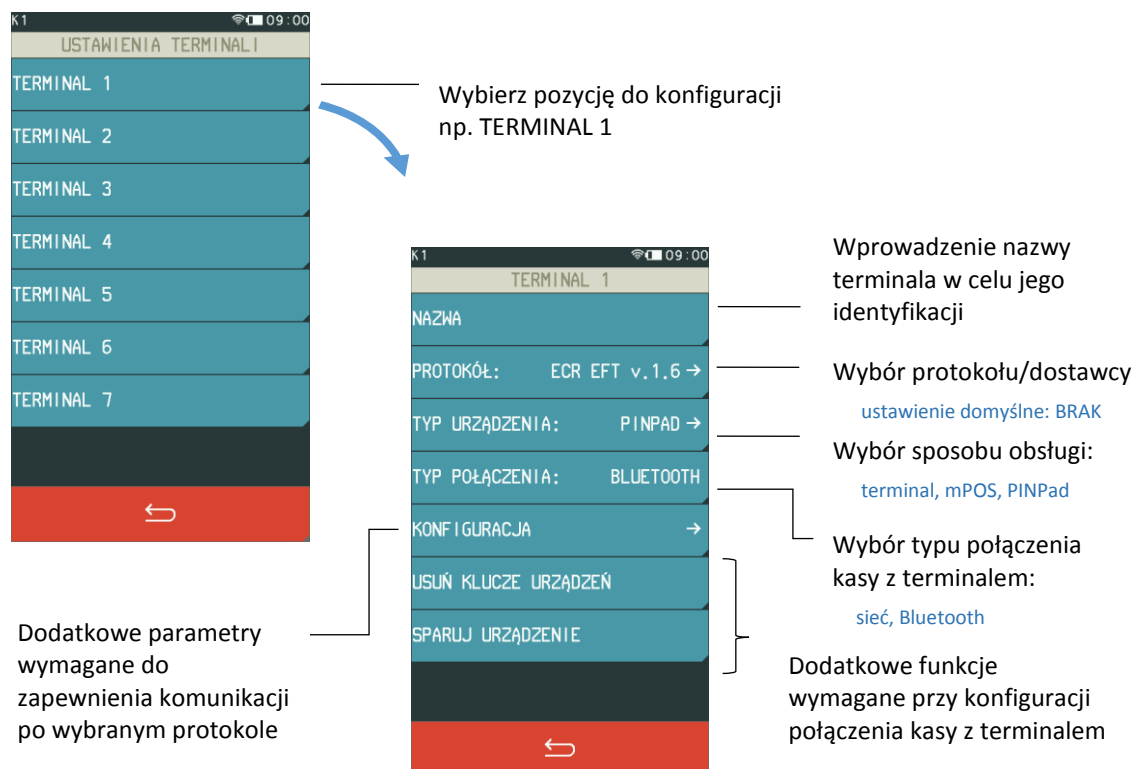

W zależności od wskazanego protokołu mogą pojawić się do wprowadzenia dodatkowe parametry wymagane do zapewnienia komunikacji urządzeń (pozycja KONFIGURACJA) np. identyfikator terminala (numer TID lub POS ID), adres IP, port TCP lub login i hasło. Dostępne mogą być również dodatkowe funkcje np. parowanie urządzeń, wymagane w procesie konfiguracji połączenia. W celu usunięcia definicji terminala i tym samym jego dezaktywacji należy wskazać w jego definicji brak protokołu (*PROTOKÓŁ: BRAK*).

Rodzaje aktualnie obsługiwanych przez kasę terminali i ich protokołów zostały przedstawione w rozdziale 7.1 *Podłączenie terminala płatniczego* na stronie 130.

2.5.4.5 Wyświetlacz kasjera

FUNKCJE > FUNKCJE KIEROWNIKA > USTAWIENIA > USTAWIENIA KASY > WYŚWIETLACZ KASJERA

Możliwe jest ustawienie poziomu podświetlenia wyświetlacza kasjera i zmiana koloru interfejsu. Podświetlenie wyświetlacza ma m.in. wpływ na czas pracy urządzenia pomiędzy ładowaniami akumulatora. Aby przedłużyć czas pomiędzy ładowaniami należy zmniejszyć poziom podświetlenia wyświetlacza w pracy na baterii.

Ustawienie poziomu podświetlenia wyświetlacza

zakres: 0 – 100 %
krok: 10%
wartość domyślna: 100%

Po zadany czasie nastąpi zmniejszenie podświetlenia wyświetlacza do minimalnego poziomu podświetlenia (niezależnie od ustawionego poziomu podświetlenia)

zakres: 5 sekund – 10 minut
wartość domyślna: 15 sekund

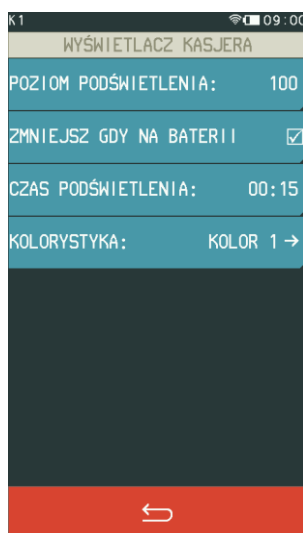

Kiedy kasa pracuje na baterii włączenie opcji zmniejsza ustawiony poziom podświetlenia wyświetlacza o 30 jednostek (lub mniej w przypadku ustawionego poziomu <30%) np. ze 100% na 70%

Zmiana koloru interfejsu wyświetlacza kasjera
kolor 1, kolor 2

2.5.4.6 Wyświetlacz klienta

FUNKCJE > FUNKCJE KIEROWNIKA > USTAWIENIA > USTAWIENIA KASY > WYŚWIETLACZ KLIENTA

Parametr RODZAJ WYGASZACZA umożliwia wybór jednego z dostępnych rodzajów wygaszaczy.

- BRAK
- ZEGAR

2.5.4.7 Ustawienia mechanizmu drukującego

FUNKCJE > FUNKCJE KIEROWNIKA > USTAWIENIA > USTAWIENIA KASY > USTAWIENIA MECHANIZMU DRUK.

Możliwe jest ustawienie jasności wydruków. Możliwy jest wybór jasności wydruku normalnej, jaśniejszej lub ciemniejszej.

2.5.4.8 Ustawienia nr portu COM

FUNKCJE > FUNKCJE KIEROWNIKA > USTAWIENIA > USTAWIENIA KASY > USTAWIENIA NR PORTU COM

Możliwy jest wybór sposobu ustawienia nr portu COM. Zmiana właściwości portu pozwala na komunikację każdej z kas podłączonych do tego samego komputera na różnych portach.

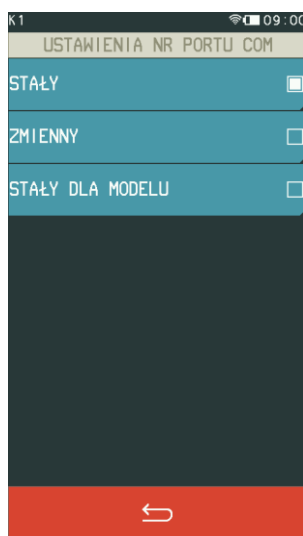

Wybór jednego z możliwych ustawień NR PORTU COM

2.5.4.9 Autoblokada klawiatury

FUNKCJE > FUNKCJE KIEROWNIKA > USTAWIENIA > USTAWIENIA KASY > AUTOBLOKADA KLAWIATURY

Możliwe jest automatyczne zablokowanie działania panelu dotykowego, warunkiem jest brak aktywności panelu (format: GODZINY:MINUTY:SEKUNDY). W celu autoblokady panelu przy pracy na baterii lub pracy z zasilaczem sieciowym należy uaktywnić funkcję odpowiednią opcją **AKTYWUJ NA BATERII** lub **AKTYWUJ NA ZASILANIU**.

Istnieje również możliwość blokowania działania panelu bezpośrednio po wystawieniu paragonu (patrz rozdział 2.5.2.9 *Blokowanie po paragonie* na stronie 105).

Ustawienie czasowe blokady panelu dotykowego kasy, odpowiednio przy pracy na baterii oraz z zasilaczem sieciowym (wymagana aktywacja blokady przez włączenie odpowiedniej opcji)

zakres: 15 sekund – 1 godzina
wartość domyślna na baterii: 1 min
wartość domyślna na zasilaniu: 15 min

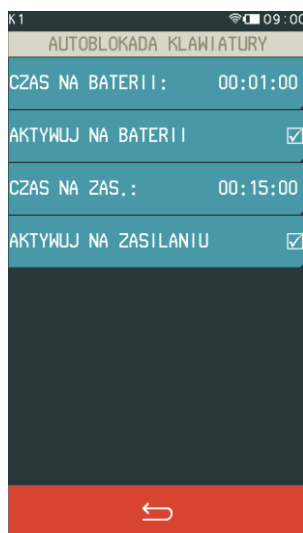

Włączenie/wyłączenie blokady przy pracy z akumulatorem

Włączenie/wyłączenie blokady przy pracy z zasilaczem

Jeżeli funkcja autoblokady klawiatury zostanie uaktywniona, to po zadany czasie kasa zablokuje działanie panelu dotykowego. Aby odblokować klawiaturę należy nacisnąć krótko przycisk włącz/wyłącz na kasie.

2.5.4.10 Autowylączenie kasy

FUNKCJE > FUNKCJE KIEROWNIKA > USTAWIENIA > USTAWIENIA KASY > AUTOWYŁĄCZANIE KASY

Funkcja umożliwia automatyczne wyłączenie kasy po zadany czasie (format: GG:MM:SS). Warunkiem jest brak aktywności panelu dotykowego. W celu wyłączenia kasy przy pracy z zasilaczem sieciowym należy uaktywnić funkcję opcją **AKTYWUJ NA ZASILANIU**. W przypadku pracy na baterii funkcja jest zawsze aktywna.

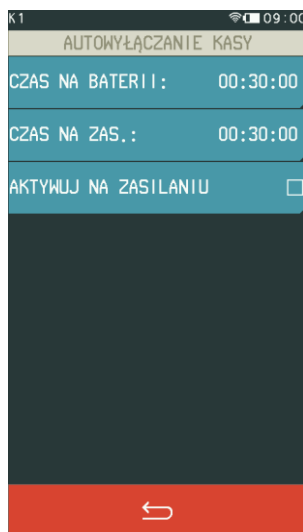

Włączenie/wyłączenie funkcji przy pracy z zasilaczem

Ustawienie czasu pracy kasy, odpowiednio przy pracy na baterii oraz z zasilaczem sieciowym

zakres: 15 sekund – 1 godzina
wartość domyślna: 30 minut

2.5.4.11 Bufory pozycji

FUNKCJE > FUNKCJE KIEROWNIKA > USTAWIENIA > USTAWIENIA KASY > BUFORY POZYCJI

Funkcja umożliwia zdefiniowanie buforów pozycji, dzięki którym możliwa będzie rejestracja, a tym samym odczyt danych z transakcji realizowanych na kasie. Możliwe jest zdefiniowanie do 10 niezależnych buforów pozycji (ustawienie wskaźnika, od którego następuje odczyt danego bufora), dzięki temu istnieje możliwość niezależnych odczytów danych (w zależności od ustawienia wskaźników).



UWAGA: Bufory pozycji są dostępne po fiskalizacji kasy.

2.5.5 Stawki podatku

FUNKCJE > FUNKCJE KIEROWNIKA > USTAWIENIA > STAWKI PODATKU

Funkcja umożliwia zapisanie do pamięci kasy kompletu stawek podatkowych (PTU), jakie będą obowiązywały przy sprzedaży towarów. Jeżeli była na kasie wykonana sprzedaż, dostęp do funkcji jest możliwy po wykonaniu raportu fiskalnego dobowego.

W kasie definiowanych jest siedem stawek podatkowych, przy czym jako stawkę należy rozumieć także stawkę zdefiniowaną, jako rezerwową (za pomocą klawisza REZERWA) oraz jako zwolnioną (za pomocą klawisza ZWOLN). Stawka zdefiniowana, jako rezerwowa jest stawką nieaktywną, nie można do niej przypisać żadnego towaru.

Od dnia 1 sierpnia 2019 roku, zgodnie z wytycznymi zawartymi w Rozporządzeniu Ministra Finansów z dnia 29 kwietnia 2019 roku w sprawie kas rejestrujących, obowiązują następujące oznaczenia literowe dla poszczególnych stawek podatku:

- „A” – stawka podstawowa podatku w wysokości 22% albo 23%,
- „B” – stawka obniżona podatku w wysokości 7% albo 8%,
- „C” – stawka obniżona podatku w wysokości 5%,
- „D” – stawka obniżona podatku w wysokości 0%,
- „E” – zwolnienie od podatku,
- „F” i „G” – pozostałe stawki podatku, w tym wartość 0% (zero techniczne).



UWAGA: O właściwym przyporządkowaniu stawki podatku do oznaczenia literowego mówi aktualnie obowiązujące Rozporządzenie Ministra Finansów w sprawie kas rejestrujących. **Upewnij się, że stosujesz właściwe przyporządkowanie.**

Pomyślne zdefiniowanie i zapis kompletu stawek podatku kasa potwierdza wydrukiem raportu ZMIANY STAWEK PODATKU, dlatego przed uruchomieniem funkcji należy upewnić się, czy w kasie jest założony papier termiczny. Stawki, które zostały zdefiniowane jako rezerwowe, nie są drukowane. Możliwe jest wykonanie 30 zapisów kompletu zdefiniowanych stawek podatku. Po osiągnięciu limitu zapisów stawek sprzedaż na kasie jest możliwa jedynie w stawkach podatku zapisanych po raz ostatni.

2.5.6 Identyfikator kasy

FUNKCJE > FUNKCJE KIEROWNIKA > USTAWIENIA > IDENTYFIKATOR KASY

Funkcja służy do przypisania kasie jej numeru, który jest drukowany w stopce każdego dokumentu drukowanego przez kasę, umożliwiając jej identyfikację oraz adresowanie przy współpracy z komputerem w systemach kasowych.

Jako identyfikator kasy możliwe jest wprowadzenie dowolnego ciągu znaków lub cyfr (maksimum 20 znaków). Domyślny identyfikator kasy: 01.

2.5.7 Użycie kasjerów

FUNKCJE > FUNKCJE KIEROWNIKA > USTAWIENIA > UŻYCIE KASJERÓW

Włączenie opcji powoduje uruchomienie funkcji logowania kasjera bezpośrednio po włączeniu kasy (patrz rozdział 1.1 *Logowanie* na stronie 49). Przy wyłączonej opcji zostanie automatycznie włączony domyślny kasjer (nr 1) z pełnymi uprawnieniami dostępu do kasy, bez żądania wprowadzenia hasła. Włączenie opcji jest użyteczne, jeżeli kasa jest obsługiwana przez więcej niż jedną osobę.

Opcja jest domyślnie wyłączona.

2.5.8 Kasjerzy sumacyjni

FUNKCJE > FUNKCJE KIEROWNIKA > USTAWIENIA > KASJERZY SUMACYJNI

Włączenie opcji powoduje, że liczniki kasjerskie kasjerów 1 do 7 po zakończeniu operacji kasowej są sumowane dodatkowo do kasjerów sumacyjnych o numerach 8, 9 i 10, dzięki czemu możliwe jest wykonywanie raportów zawierających sumę obrotów, wpłat i wypłat, rabatów i innych wartości dla wszystkich kasjerów. Raport kasjera sumacyjnego może być wykonany, jako niezerujący – wówczas jest to raport STANU KASY (patrz rozdział 2.3.6 *Stanu kasy dla kasjera* na stronie 90) lub jako zerujący – wówczas jest to raport KOŃCA ZMIANY (patrz rozdział 2.2.5 *Koniec zmiany* na stronie 87).

Opcja kasjerów sumacyjnych jest domyślnie włączona.

2.5.9 Kontrola liczników PC

FUNKCJE > FUNKCJE KIEROWNIKA > USTAWIENIA > KONTROLA LICZNIKÓW PC

Opcja umożliwia ustawienie poziomu kontroli nad wprowadzaniem zmian w bazie towarowej za pomocą komputera. Opcję należy ustawić na podstawie instrukcji programu magazynowego. Jeśli kasa nie współpracuje z programem magazynowym, wówczas zalecane jest włączenie opcji. Wyłączenie opcji pozwala na zmianę lub kasowanie towarów z niezerową sprzedażą za pomocą komputera. Opcja jest domyślnie wyłączona.

2.5.10 Kontrola raportu dobowego

FUNKCJE > FUNKCJE KIEROWNIKA > USTAWIENIA > KONTROLA RAPORTU DOBOWEGO

Zaznaczenie opcji powoduje wyświetlanie komunikatu przypominającego o konieczności wykonania zaległego raportu dobowego.

Komunikat informacyjny – jest wyświetlany w kolejnych dwóch dobach po dniu sprzedaży, który nie został zakończony raportem dobowym, po każdorazowym włączeniu kasy oraz przy zmianie daty. Komunikat ma jedynie charakter przypomnienia i nie blokuje sprzedaży na kasie.

Komunikat blokujący – jest wyświetlany po 48 godzinach od wystawienia pierwszego paragonu zaległego raportu dobowego. W celu prowadzenia dalszej sprzedaży należy wykonać zaległy raport dobowy.

Wraz z komunikatami wyświetlana jest propozycja natychmiastowego wykonania zaległego raportu, która może zostać zaakceptowana lub anulowana przez użytkownika odpowiednim klawiszem. Potwierdzenie skutkuje natychmiastowym wykonaniem raportu. Opcja jest domyślnie włączona.

2.5.11 Kontrola raportu miesięcznego

FUNKCJE > FUNKCJE KIEROWNIKA > USTAWIENIA > KONTROLA RAPORTU MIESIĘCZNEGO

Włączenie opcji powoduje wyświetlanie komunikatu przypominającego o konieczności wykonania raportu miesięcznego za poprzedni miesiąc. Komunikat wyświetlany jest po każdorazowym włączeniu kasy. Potwierdzenie skutkuje natychmiastowym wykonaniem raportu.

Opcja jest domyślnie włączona.

2.5.12 Raport dobowy na papier

FUNKCJE > FUNKCJE KIEROWNIKA > USTAWIENIA > RAPORT DOBOWY NA PAPIER

Włączenie opcji powoduje w przypadku wywołania funkcji wykonania raportu dobowego fiskalnego, oprócz zapisu raportu do pamięci fiskalnej również jego wydruk w formie papierowej. W przypadku wyłączenia opcji raport dobowy fiskalny zostanie zapisany tylko do pamięci fiskalnej, a po zakończeniu operacji na wyświetlaczu pojawi się odpowiedni komunikat.

Opcja jest domyślnie włączona.

2.5.13 M/platform aktywne

FUNKCJE > FUNKCJE KIEROWNIKA > USTAWIENIA > M/PLATFORM AKTYWNE

Włączenie opcji powoduje umożliwienie obsługi z poziomu FUNKCJI KASJERA dodatkowych usług związanych z platformą komunikacyjną M/platform (patrz rozdział 1.7 M/platform na stronie 55).

2.6 Funkcje komunikacji

FUNKCJE > FUNKCJE KIEROWNIKA > FUNKCJE KOMUNIKACJI

Funkcje umożliwiają sprawdzenie parametrów modułów komunikacyjnych kasy (konfigurację, siłę sygnału) oraz ustawień i poprawności komunikacji kasy z wymaganymi serwerami Centralnego Repozytorium, serwerem NTP i serwerem producenta. Niektóre z funkcji wymagają trybu fiskalnego kasy. Dostępne są informacje o wcześniejszych połączeniach z serwerami. Dodatkowa funkcja *WYSŁANIE DOKUMENTÓW* - umożliwia jednorazowe przesłanie danych z kasy do repozytorium, niezależnie od wymiany danych zgodnie z harmonogramem.

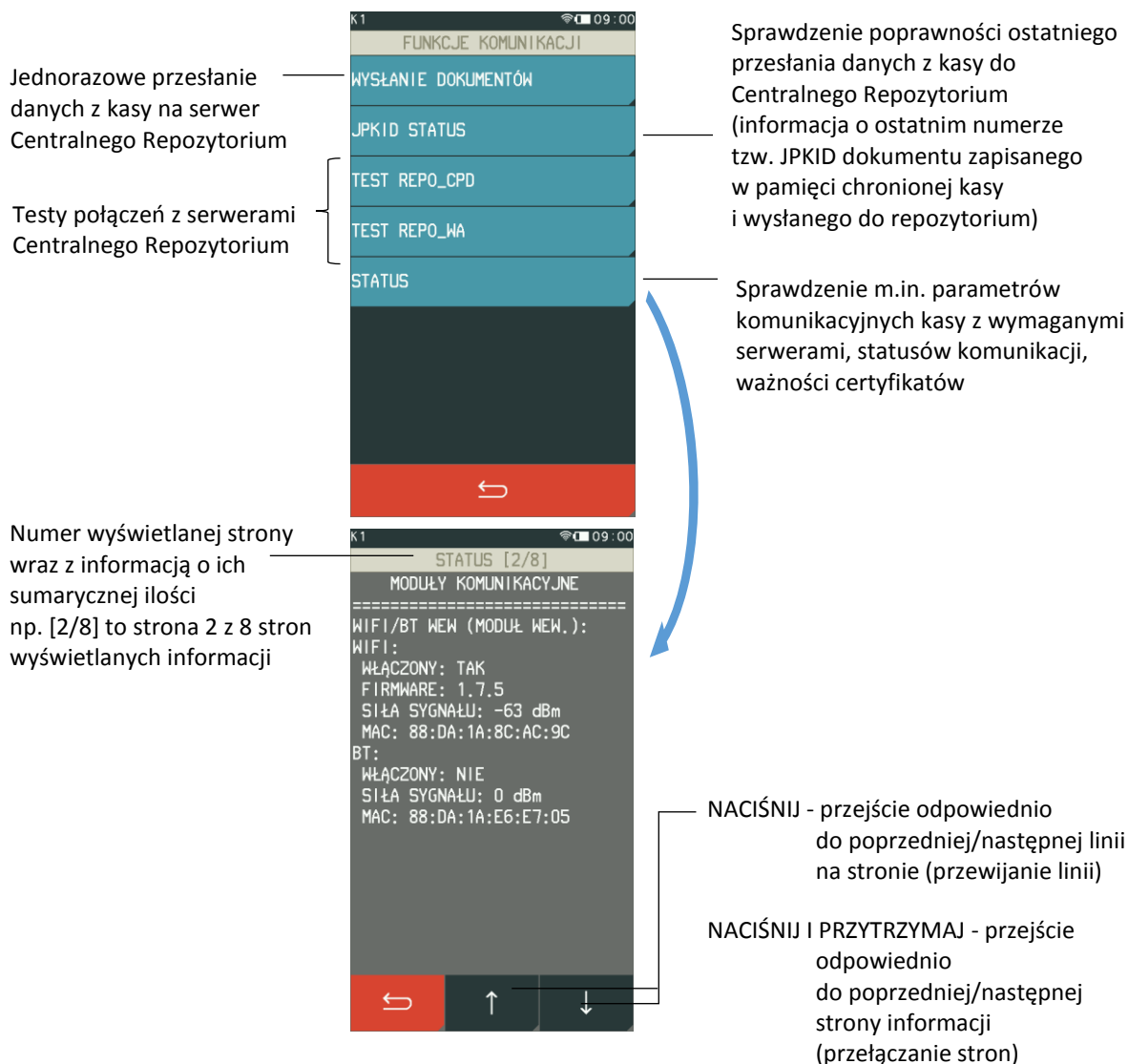

2.7 Kod odblokowania

FUNKCJE > FUNKCJE KIEROWNIKA > KOD ODBLOKOWANIA

Funkcja umożliwia w przypadku sprzedaży ograniczonej czasowo, wprowadzenie kodu zmieniającego czas działania blokady lub odblokowującego bezterminowo sprzedaż na kasie.

Informacja o odblokowaniu sprzedaży lub terminie blokady znajduje się na RAPORCIE STANU MODUŁU. W przypadku sprzedaży ograniczonej czasowo po każdym włączeniu, kasa sygnalizuje zbliżający się termin blokady na 14 dni przed jej upływem.

3 FUNKCJE SERWISOWE

FUNKCJE > FUNKCJE SERWISOWE

Widok menu FUNKCJE SERWISOWE

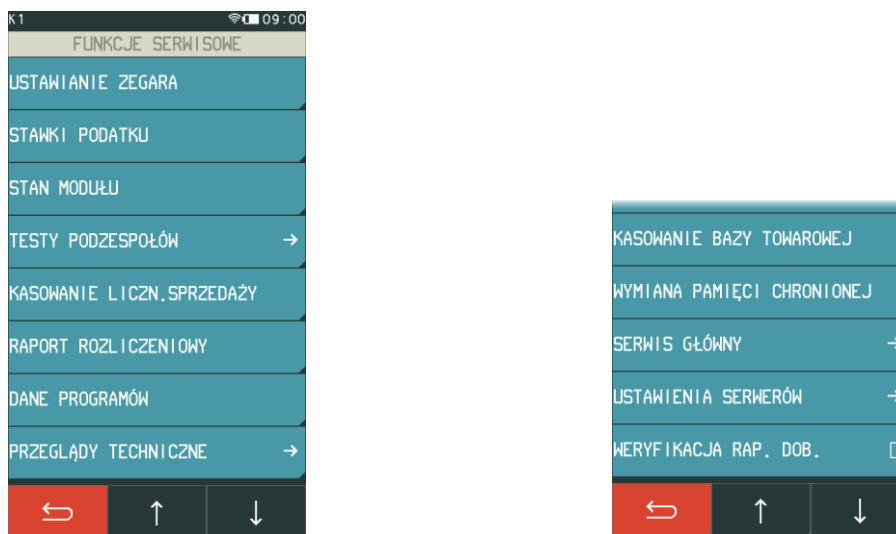

Opis wszystkich funkcji, przeznaczonych dla autoryzowanego serwisanta, zamieszczony został w odrębnym dokumencie *Instrukcja serwisowa kasy ELZAB K1 Slim*. Poniżej zostały przedstawione tylko funkcje, do których dostęp może być użyteczny dla użytkownika. W przypadku wywołania funkcji wymagającej uprawnień serwisowych na wyświetlaczu pojawi się odpowiedni komunikat.

W trybie szkoleniowym dostępne są w kasie dodatkowe funkcje wymagane w procesie fiskalizacji.

3.1 Stan modułu

FUNKCJE > FUNKCJE SERWISOWE > STAN MODUŁU

Służy do odczytu numeru unikatowego, fabrycznego oraz ewidencyjnego kasy oraz kontroli w jakim trybie znajduje się kasa i jej moduł fiskalny, jaka wersja programu pracy kasy została zaimplementowana, jaka jest aktualna data i czas ustawiony w kasie. Informacje wyświetlane na kolejnych stronach umożliwiają sprawdzenie ilości błędnych połączeń do repozytorium od ostatniego raportu dobowego oraz limity i zajętość pamięci fiskalnej. Sposób przewijania i przełączania stron informacji przedstawiony jest poniżej.



Numer wyświetlanej strony wraz z informacją o ich sumarycznej ilości np. [3/3] to strona 3 z 3 stron wyświetlanych informacji

NACIŚNIJ - przejście odpowiednio do poprzedniej/następnej linii na stronie (przewijanie linii)

NACIŚNIJ I PRZYTRZYMAJ - przejście odpowiednio do poprzedniej/następnej strony informacji (przełączanie stron)

3.2 Testy podzespołów

FUNKCJE > FUNKCJE SERWISOWE > TESTY PODZESPOŁÓW

Zbiór dostępnych funkcji umożliwi użytkownikowi i serwisantowi sprawdzenie poprawności działania poszczególnych podzespołów kasy m.in. drukarki, klawiatury. Po wywołaniu danej funkcji realizowany będzie test wybranego podzespołu kasy.



3.3 Następny przegląd

FUNKCJE > FUNKCJE SERWISOWE > PRZEGLĄDY TECHNICZNE > NASTĘPNY PRZEGLĄD

Funkcja ta umożliwia użytkownikowi sprawdzenie (POKAŻ), a serwisantowi wprowadzenie (USTAW), daty następnego przeglądu kasy oraz opcjonalnie dodatkowej informacji np. numeru telefonu kontaktowego do serwisanta.

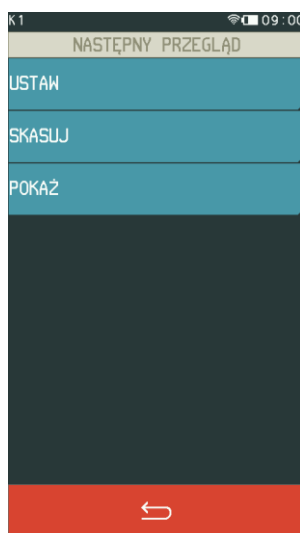
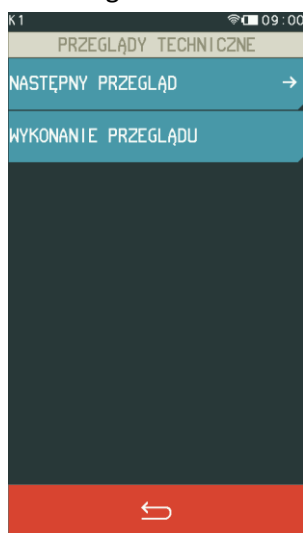

Wybierz pozycję POKAŻ, w celu sprawdzenia daty następnego przeglądu (jeżeli została wcześniej wpisana przez serwisanta)

Komunikat przypominający o konieczności przeprowadzenia przeglądu będzie również pojawiać się na wyświetlaczu po każdym uruchomieniu kasy na 14 dni przed wprowadzoną datą oraz dodatkowo zostanie wydrukowany przed każdym raportem dobowym np. jeżeli ustawiono datę przeglądu np. na 20.04.2020r (format: DD.MM.20RR) to kasa zacznie przypominać o przeglądzie od 6.04.2020r.

W przypadku wywołania funkcji przy braku wprowadzenia daty następnego przeglądu przez serwisanta, na wyświetlaczu pojawi się odpowiedni komunikat, a kasa nie będzie sygnalizowała konieczności przeprowadzenia przeglądu.

Rozdział 4 Specyfikacja techniczna

W urządzeniu wykorzystano system operacyjny FreeRTOS (www.freertos.org).

1 Parametry kasy

1.1 Parametry techniczne

Kolor obudowy	grafit	
Wymiary, masa	głębokość	155 mm
	szerokość	82 mm
	wysokość obudowy	27 mm
	masa (bez papieru i zasilacza)	0,27 kg
Termiczny mechanizm drukujący	typ (easy load)	LTP-02-245-C1*
	tryb pracy	znakowy
	format	42 znaki/linię
	szybkość wydruku	2 linie/sekundę (do 8 mm/s)
Wyświetlacz klienta zintegrowany z obudową	OLED 2x16 znaków	tekst
Wyświetlacz kasjera	kolorowy TFT 5" (480x854 pikseli), dotykowy	tekst i grafika
Złącza interfejsów	złącze zasilania i komunikacji z komputerem PC	micro USB
	(wirtualny port szeregowy)	
	opcja wykonania 1 KS1	wbudowany na etapie produkcji <i>moduł WiFi/Bluetooth</i> (wewnętrzny)
opcja wykonania 2 KS2	wbudowany na etapie produkcji <i>moduł GPRS/Bluetooth</i> (wewnętrzny)	komunikacja bezprowadowa GPRS oraz Bluetooth
Bezpieczeństwo	kasa wykonana jest w III klasie zabezpieczenia przeciwporażeniowego wg PN-EN 60950-1:2007 zasilacz do kasy wykonany jest w II klasie zabezpieczenia przeciwporażeniowego wg PN-EN 60950-1:2007	

1.2 Parametry funkcjonalne

Pojemność bazy towarowej:	5.000 PLU
Ilość znaków nazwy towaru:	40
Ilość grup towarowych:	99
Ilość opakowań:	5.000 (atrybut towaru)
Ilość wiązań:	5.000 (atrybut towaru)
Ilość kasjerów:	10, w tym 3 kasjerów sumacyjnych (z możliwością sumowania pozostałych)
Ilość rodzajów kasjerów:	8

* znak handlowy Seiko Instruments Inc.

Ilość płatności:	6 + gotówka
Ilość znaków nazwy płatności:	20
Ilość walut:	8
Ilość jednostek miar:	16
Ilość stawek podatkowych:	7
Rabaty, narzuty:	procentowe i kwotowe, na pozycję i paragon
Ilość klawiszy szybkiej sprzedaży:	50
Ilość konfigurowanych terminali:	7
Bufor pozycji paragonowych:	konfiguracja do 10 niezależnych buforów, wielkość bez ograniczeń
Ilość cenników usługi czasowej:	10
Ilość okresów w cenniku usługi czasowej:	20
Ilość znaków nazwy cennika i okresu:	20
Ilość rejestrowanych kwitów:	1.000
Nagłówek:	graficzny + + 8 linii nazwy użytka. (42 znaki każda) + linia ulicy (70 znaków ulicy + 15 znaków numeru + 15 znaków lokalu) + linia miejscowości (6 znaków kod poczt. + 70 znaków miejscowość) + linia poczty (70 znaków) + linia NIP
Stopka:	6 linii (42 znaki każda)

2 Dodatkowe wyposażenie i akcesoria*

Do kasy można dołączyć dodatkowe urządzenia i akcesoria służące do rozbudowy lub integracji systemu kasowego. Wszystkie te wyroby, jak również materiały eksploatacyjne są dostępne poprzez sieć handlową ELZAB SA.

Do jednoznacznej identyfikacji akcesorium służy tzw. numer rysunku, którego początkowe znaki tzw. kod są wystarczające do identyfikacji jego typu. Pozostała część numeru służy do dokładnego oznaczenia odmiany lub koloru i nie jest podawana w instrukcji.

Produkt

Składka papieru termicznego

kod: 1011262

3 Parametry papieru

Papier do drukarki termicznej	zalecany papier marki ELZAB
postać	składka taśmy papierowej ciągłej
szerokość taśmy/pojedynczego arkusza	52,2 ^{+0,2} / -0,4 mm
długość pojedynczego arkusza	90 ⁺¹ / -1 mm
ilość arkuszy w składce	90 ⁺⁵ / -5
długość taśmy	ok. 8,1 m

* pełny asortyment dostępny na stronach producenta kasy www.elzab.com.pl



UWAGA: Stosowanie papieru niskiej jakości lub zawilgoconego może powodować blokowanie się drukarki. Niektóre nadruki na tylnej stronie papieru, mogą zakłócić wykrycie obecności papieru w drukarce. Stosowanie papieru termicznego dostarczonego nie przez autoryzowanych dealerów ELZAB i nie firmowanego przez ELZAB powoduje utratę gwarancji na mechanizm termiczny.

4 Warunki pracy, przechowywania i transportu

Kasa może pracować w pomieszczeniach oraz w terenie (praca z akumulatorem).



UWAGA: Nie należy instalować kasy w miejscach nadmiernie nasłonecznionych oraz w miejscach, gdzie występuje kondensacja pary wodnej lub znaczna agresywność korozyjna środowiska. Należy unikać miejsc narażonych na znaczne wahania temperatury, duże zapylenie, wibracje i uderzenia. Kasę należy chronić przed bezpośrednim opadem deszczu i śniegu.

Warunki klimatyczne pracy

Temperatura	5°C ÷ 35°C
Wilgotność (bez kondensacji)	40% - 80%

Warunki klimatyczne przechowania

Temperatura	10°C ÷ 25°C
Wilgotność względna	<85%



UWAGA: W przypadku dłuższego przechowywania kasy lub traktowania jej, jako tzw. „kasy rezerwowej” w celu zapewnienia poprawnego działania akumulatorów należy postępować zgodnie z instrukcjami w rozdziale 5.2 Akumulator na stronie 127.

Transport

Może odbywać się dowolnymi środkami przewozowymi (samochody, wagony kolejowe) w warunkach eliminujących bezpośrednio oddziaływanie czynników atmosferycznych. Warunki transportu morskiego i powietrznego wymagają specjalnych uzgodnień.

Gwarancja

Szczegółowe warunki gwarancji umieszczone są w Książce Kasy Rejestrującej dołączanej do urządzenia. Producent nie ponosi odpowiedzialności za jakąkolwiek utratę danych lub zysków, ani za żadne inne szkody powstałe w wyniku użytkowania niniejszego urządzenia.

5 Zasilanie

5.1 Zasilanie zewnętrzne

Kasa posiada przycisk służący do włączenia i wyłączenia urządzenia. Po krótkim naciśnięciu przycisku kasa włącza się, a dłuższe przyciśnięcie przycisku (powyżej 1 sekundy) wyłącza kasę.

Kasa może być zasilana (jednocześnie ładowany jest akumulator) z:

- ZASILACZA SIECIOWEGO 5V/2,4A w osobnej obudowie, z gniazdem typu USB-A
- Z PORTU USB komputera PC, urządzenia typu powerbank

Zasilacz oraz przewód USB–A / micro USB znajduje się w podstawowym wyposażeniu kasy.

Parametry zasilacza sieciowego

Parametry wyjściowe	5V / 2,4A
Parametry wejściowe	220-240V~ 50-60 Hz



UWAGA: Do ładowania akumulatora kasy należy stosować zasilacz sieciowy dostarczony przez producenta lub inny o przedstawionych wyżej parametrach (min. 5V/1A).

Zalecane jest wyłączenie urządzenia wraz z kończeniem obsługi sprzedaży w danym dniu.

5.2 Akumulator

Kasa posiada akumulator umożliwiający pracę kasy przy braku zewnętrznego zasilania. W przypadku zaniku zewnętrznego zasilania kasa samoczynnie przechodzi na zasilanie z akumulatora.



UWAGA: Wszystkie baterie akumulatorowe przeznaczone do wielokrotnego ładowania są częściami eksploatacyjnymi (zużywającymi się) i mają ograniczoną żywotność, która zależy od sposobu i warunków użytkowania urządzenia oraz jego konfiguracji. Naturalnym zjawiskiem jest utrata pojemności i wydajności akumulatorów w czasie (chemiczne „starzenie się”), wskutek czego ostatecznie konieczna jest ich wymiana.

Sposób zasilania kasy i poziom naładowania akumulatora widoczny jest na pasku statusu na wyświetlaczu kasjera (patrz rozdział 4 *Panel kasjera* na stronie 12). Jeżeli akumulator kasy jest bliski rozładowania **należy wówczas niezwłocznie kasę podłączyć do źródła zasilania w celu naładowania akumulatora** (patrz rozdział 5.1 *Zasilanie zewnętrzne* na stronie 126).



UWAGA: W celu zapewnienia możliwie długiej eksploatacji akumulatora (bez szybkiej utraty pojemności), należy przestrzegać następujących zasad:

- akumulator **nie powinien pozostawać nienaładowany** po całkowitym wyczerpaniu
- ładowanie przeprowadzać w temperaturze **0 ÷ 25°C**
- w przypadku cyklicznego (codziennego) użytkowania akumulatora należy go możliwie często doładowywać i nie wykorzystywać pełnej pojemności tzn. nie należy użytkować go w pełnych cyklach ładowania/rozładowania (od 100% do czerwonego wskaźnika)
- w przypadku przewidywanej dłuższej przerwy w pracy urządzenia:
 - akumulator **naładować do pojemności 50-75%** i w takim stanie pozostawić (można posłużyć się orientacyjnym oznaczeniem poziomu naładowania akumulatora na panelu kasjera)
 - **po roku** przechowywania akumulator **ponownie naładować do optymalnej pojemności 50-75%**
 - przed ponownym użyciem akumulator **naładować do pełna**
- unikać pozostawiania urządzenia w miejscach nadmiernie nasłonecznionych

Akumulator jest ładowany, gdy kasa jest podłączona do zewnętrznego zasilania, niezależnie czy jest włączona (pracuje) czy wyłączona. Stan pracy układu ładowania akumulatora jest sygnalizowany za pomocą dwukolorowej diody LED umieszczonej na przycisku włączania/wyłączania kasy.

Opis sygnału diody przedstawiony został poniżej.

Sygnalizacja	Stan pracy układu ładowania akumulatora
Dioda LED nie świeci	Brak napięcia zasilania zewnętrznego lub napięcie spoza zakresu poprawnej pracy układu.
Dioda LED świeci na zielono	Jest napięcie zasilania zewnętrznego, akumulator naładowany
Dioda LED świeci na czerwono	Jest napięcie zasilania zewnętrznego, trwa ładowanie akumulatora
Dioda LED miga na czerwono z częstotliwością 2Hz	Przekroczony czas bezpiecznego ładowania akumulatora W takim przypadku należy: - sprawdzić, czy zasilacz użyty do ładowania kasy posiada parametry zalecane przez producenta (min. 5V/1A) - użyć innego zasilacza o odpowiednich parametrach - jeżeli sytuacja się powtarza skontaktować się z serwisem.

Parametry akumulatora

Napięcie znamionowe/pojemność	Li-pol 3,7V /2000 mAh
Szacunkowy czas pracy bez doładowania *	ok. 11 godz. (wydruk paragonu z 2 pozycjami co 30 min.)
Szacunkowy czas ładowania akumulatora po rozładowaniu	ok. 5 godz. (przy wyłączonej kasie)



UWAGA: Praca w niskich temperaturach (w dopuszczonym zakresie) oraz podłączenie dodatkowych urządzeń zmniejsza wydajność akumulatora i powoduje skrócenie czasu pracy pomiędzy jego doładowaniami.

Czas pracy pomiędzy ładowaniami akumulatora zależy od konfiguracji i intensywności użytkowania kasy. W celu wydłużenia czasu pracy pomiędzy ładowaniami akumulatora można zoptymalizować ustawienie parametrów kasy m.in. zmniejszyć poziom podświetlenia wyświetlacza kasjera w pracy na baterii oraz skrócić czas, po którym nastąpi wyłączenie podświetlenia, blokada klawiatury, cz autowylączenie kasy (patrz [Tryb oszczędzania energii](#) poniżej).

Tryb oszczędzania energii

Kasa posiada mechanizm oszczędzania energii zgromadzonej w akumulatorze. Tryb oszczędzania energii jest włączany automatycznie przy braku zasilania z sieci energetycznej.

W trybie oszczędzania energii wyświetlacz kasjera oraz klienta może być podświetlany z niższym poziomem jasności niż przy zasilaniu sieciowym. Ponadto następuje wygaszenie wyświetlacza klienta oraz wyświetlacza kasjera po upływie czasu określonego w ustawieniach kasy (patrz rozdział 2.5.4.5 *Wyświetlacz kasjera* na stronie 115 oraz 2.5.4.6 *Wyświetlacz klienta* na stronie 116), domyślnie po upływie 15 sekund od ostatniej operacji wykonanej na kasie. Jeżeli na wyświetlaczu klienta wyświetla się kwota do zapłaty po paragonie, to wyświetlacz również zostanie wygaszony.

Jeżeli kasa pozostaje w stanie bezczynności to po upływie czasu określonego w ustawieniach kasy następuje automatyczna blokada klawiatury (patrz rozdział 2.5.4.9 *Autoblokada klawiatury* na stronie 117, domyślnie po upływie 1 minuty) oraz wyłączenie kasy (patrz rozdział 2.5.4.10 *Autowylączenie kasy* na stronie 117, domyślnie po upływie 30 minut).

* Podany czas pracy został określony na podstawie badań laboratoryjnych nowej kasy z domyślnymi ustawieniami, z załączonym modułem WiFi, w temperaturze pokojowej, po naładowaniu akumulatora do 100% i braku podłączonych dodatkowych urządzeń.



UWAGA: Zaniedbanie okresowych czynności wymaganych do poprawnego działania akumulatorów, jak również niestosowanie zaleceń producenta, o których mowa m.in. w niniejszym rozdziale, może doprowadzić do uszkodzenia akumulatora z winy użytkownika, co wiąże się z utratą praw jego bezpłatnego serwisowania i poniesieniem kosztów zgodnie z cennikiem usług serwisowych.

6 Podłączenie kasy do komputera

Kasa może być podłączona do komputera bezpośrednio, jak również poprzez sieć WiFi, pod warunkiem kasy wyposażonej w moduł komunikacji bezprzewodowej WiFi/Bluetooth. Jednocześnie może być aktywny tylko jeden rodzaj połączenia. Połączenie i jego konfigurację powinien przeprowadzić uprawniony serwisant.



UWAGA: Przed przystąpieniem do podłączenia kasy do komputera należy wyłączyć zasilanie obu urządzeń.

Kasa może zostać podłączona do komputera z portem USB bezpośrednio przy wykorzystaniu złącza micro USB kasy.

1. Podłączenie kasy do komputera

Należy połączyć przewodem USB – micro USB złącze USB w komputerze i micro USB w kasie. Zaleca się stosowanie przewodu o długości nie przekraczającej 2m, bez dodatkowych przedłużaczy. **Przewód USB – micro USB jest dołączany do wyposażenia kasy.**

2. Sprawdzenie połączenia

W celu sprawdzenia poprawnej konfiguracji połączenia należy wykorzystać program serwisowy *Eureka* (w programie należy ustawić właściwy numer portu COM, do którego podłączona jest kasa).

3. Instalacja sterownika (opcjonalnie)

W przypadku braku komunikacji urządzeń, należy zainstalować na komputerze dedykowany sterownik (*usb_cdc_ser.inf*), w celu konfiguracji tzw. wirtualnego portu szeregowego, z którego można korzystać tak samo jak z wbudowanego portu szeregowego.

Programy są dostępne na stronie internetowej producenta kasy
<https://www.elzab.com.pl/pl/strefa-dla-klienta/do-pobrania/programy>



W przypadku połączenia kasy z wykorzystaniem modułu bezprzewodowego WiFi/Bluetooth należy odpowiednio skonfigurować połączenie WiFi (patrz rozdział 2.5.4.3 *Ustawienia komunikacyjne* na stronie 109).

7 Podłączenie dodatkowych urządzeń

Do kasy można podłączyć dodatkowe bezprzewodowe urządzenia współpracujące z kasą, które wymagają oddzielnego zakupu tj. czytnik kodów kreskowych, terminal płatniczy. Warunkiem jest kasa wyposażona w odpowiedni moduł komunikacji bezprzewodowej WiFi/Bluetooth lub GPRS/Bluetooth. Doboru oraz konfiguracji urządzeń powinien dokonać uprawniony serwisant.

7.1 Podłączenie terminala płatniczego



UWAGA: Współpraca kasy z terminalem kart płatniczych możliwa tylko w opcji wykonania kasy z modułem WiFi/Bluetooth.

W celu obsługi płatności bezgotówkowych kasa posiada możliwość podłączenia terminala płatniczego przez interfejs Bluetooth. Terminal wymaga oddzielnego zakupu.

Terminal kart płatniczych, który nie posiada własnego modemu wykorzystuje do przeprowadzania autoryzacji płatności dostęp kasy do sieci Internet. Wydruki potwierdzeń w zakresie akceptacji kart płatniczych we współpracy z urządzeniem nie posiadającym własnej drukarki (PINPad, mPOS) odbywają się bezpośrednio na kasie fiskalnej.

Poniżej zostały przedstawione kolejne czynności, które należy wykonać przy podłączeniu do kasy terminala płatniczego:

- 0 Opcjonalna **konfiguracja połączenia kasy z siecią Internet** - sieć WiFi (patrz rozdział I USTAWIENIA SIECIOWE na stronie 109)
1. **Konfiguracja połączenia pomiędzy terminalem i kasą** – połączenie Bluetooth (patrz rozdział 2.5.4.3.1 *Ustawienia sprzętowe* na stronie 109)
2. **Konfiguracja parametrów współpracy terminala z kasą** (patrz rozdział 2.5.4.4 *Ustawienia terminali* na stronie 114) m.in.
 - wybór typu terminala (mPOS, PINPad),
 - wybór złącza komunikacyjnego (Bluetooth)
 - wybór protokołu/dostawcy terminala (np. ECR-EFT)
 - w zależności od wyboru protokołu/dostawcy wprowadzenie dodatkowych parametrów wymaganych do zapewnienia komunikacji urządzeń np. loginu i hasła, portu TCP, adresu IP lub identyfikatora urządzenia (numer TID lub POS ID)
3. **Uruchomienie wymaganych funkcji** zależnych od rodzaju terminala
4. **Zdefiniowanie odpowiedniego rodzaju płatności** dla płatności bezgotówkowej terminala np. KARTA PŁATNICZA (typ KARTA) oraz przypisanie tej płatności do danego terminala (patrz rozdział 2.1.4 *Płatności* na stronie 68).

Komunikacja kasy z terminalem/PINPadem następuje automatycznie w przypadku zamknięcia paragonu, po wcześniejszym wyborze przypisanej do terminala zdefiniowanej płatności bezgotówkowej. Poniżej lista terminali, które można podłączyć do kasy:

Dostawca	Typ	Model	Interfejs	Protokół
Paytel	PINPad	Ingenico Link2500	Bluetooth	ECR-EFT v.1.6
Apipay	mPOS	BLUEPAD-50-v2	Bluetooth	APIPAY (PAYMAX)

Przykładowa konfiguracja współpracy mPOS APIPAY z kasą:



UWAGA: mPOS APIPAY wymaga przed konfiguracją zarejestrowania konta użytkownika na portalu www.portal.apipay.pl oraz przypisania urządzenia do tego konta.

Lp.	Czynność	Ustawienie
0.	Konfiguracja połączenia kasy z siecią Internet FUNKCJE > FUNKCJE KIEROWNIKA > USTAWIENIA > USTAWIENIA KASY > USTAWIENIA KOMUNIKACYJNE > USTAWIENIA SPRZĘTOWE > USTAWIENIA SIECIOWE > MODUŁ WEWNĘTRZNY	sieć WiFi
1.	Konfiguracja połączenia pomiędzy PINPadem i kasą FUNKCJE > FUNKCJE KIEROWNIKA > USTAWIENIA > USTAWIENIA KASY > USTAWIENIA KOMUNIKACYJNE > USTAWIENIA SPRZĘTOWE	BLUETOOTH
2.	Konfiguracja parametrów współpracy PINPada z kasą FUNKCJE > FUNKCJE KIEROWNIKA > USTAWIENIA > USTAWIENIA KASY > USTAWIENIA TERMINALI > TERMINAL NAZWA: np. mPOS APIPAY PROTOKÓŁ: PAYMAX TYP URZĄDZENIA: mPOS TYP POŁĄCZENIA: BLUETOOTH KONFIGURACJA -> użytkownik: XXXXXX hasło: XXXXXX numer seryjny: XXXXXXXXXXXX BLUETOOTH -> adres zdalny: XX-XX-XX-XX-XX-XX PIN: XXXX	
3.	Uruchomienie funkcji pobrania i przesłania kluczy na terminal	PRZEŚLIJ KLUCZE CA
4.	Zdefiniowanie rodzaju płatności dla płatności bezgotówkowej dla danego PINPada FUNKCJE > FUNKCJE KIEROWNIKA > KONFIGURACJA > PŁATNOŚCI	np. KARTA PŁATNICZA

Symbolem X oznaczono indywidualne dane użytkownika oraz dane urządzenia. NUMER SERYJNY PINPada należy odczytać z obudowy urządzenia, a ADRES ZDALNY oraz kod PIN z ustawień na PINPadzie (**ŻÓŁTY PRZYCIŚK > SETTINGS > BLUETOOTH**).

7.2 Podłączenie czytnika kodów kreskowych

Kasa ma możliwość współpracy z czytnikami bezprzewodowymi Bluetooth. Doboru oraz konfiguracji czytnika powinien dokonać uprawniony serwisant. Poniżej został przedstawiony sposób konfiguracji czytnika kodów kreskowych w celu zapewnienia poprawnej pracy z kasą.

Jeżeli identyfikacja towarów będzie odbywać się za pomocą czytnika kodów kreskowych, należy w kasie dodatkowo ustawić parametry kodów m.in. długość i typ (patrz rozdział 2.5.3 *Ustawienia kodów kreskowych* na stronie 105).



UWAGA: Producent kasy nie ponosi odpowiedzialności za niewłaściwą pracę lub wady, powstałe na skutek błędnie przeprowadzonej konfiguracji czytnika.

Konfiguracja podłączenia do kasy bezprzewodowego czytnika kodów kreskowych składa się z dwóch etapów: w pierwszej kolejności należy skonfigurować połączenie między kasą a czytnikiem (parowanie), a następnie skonfigurować sam czytnik wg zaleceń producenta.

Sposób konfiguracji połączenia kasy z czytnikiem kodów kreskowych przedstawiony został poniżej:

1. Ustawić tryb SPP (master) na czytniku za pomocą kodu umieszczonego w instrukcji producenta czytnika.
2. Odczytać adres modułu w ustawieniach modułów komunikacyjnych (patrz rozdział 2.6 *Funkcje komunikacji* na stronie 120, STATUS, strona 2/8), a następnie wprowadzić adres kasy do czytnika za pomocą kodów umieszczonych w instrukcji obsługi czytnika.
3. Wprowadzić kod dostępu PIN (domyślnie: 1234) w ustawieniach modułu Bluetooth (patrz rozdział II *BLUETOOTH* na stronie 112), wymagany do ustanowienia połączenia. Po wprowadzeniu kodu PIN następuje automatyczne parowanie czytnika z kasą. Czytnik powinien znajdować się w pobliżu kasy.

Istnieje również możliwość dodatkowego zabezpieczenia połączenia. W tym celu należy adres czytnika kodów kreskowych (ADRES ZDALNY) wprowadzić w ustawieniach modułu Bluetooth (patrz rozdział II *BLUETOOTH* na stronie 112). W przypadku konfiguracji prefiksu należy zapewnić identyczne ustawienie prefiksu zarówno w kasie (patrz rozdział 2.5.3.2 *Prefiks* na stronie 107), jak i czytniku kodów kreskowych (zgodnie z instrukcją producenta). Domyślne ustawienie kasy nie wymaga prefiksu, a sufiks w czytniku powinien zostać ustawiony na znak CR LF.

8 Obowiązki użytkownika kasy

8.1 Centralne Repozytorium Kas

Użytkownik ma obowiązek zapewnić połączenie umożliwiające przesyłanie danych pomiędzy kasą rejestrującą, a Centralnym Repozytorium Kas (automatycznie lub na żądanie) za pośrednictwem sieci telekomunikacyjnej (sieć Ethernet/WiFi z dostępem do internetu, modem GSM).

Przy zapewnieniu połączenia kasy z serwerami repozytorium, kasa automatycznie przesyła dane do Centralnego Repozytorium Kas zgodnie z harmonogramem przekazu danych, który jest zdalnie konfigurowany w ustawieniach kasy.

W przypadku braku automatycznego przekazania danych kasa:

- umożliwia dalszą rejestrację sprzedaży, sygnalizując błąd przekazania danych na pasku statusu panelu kasjera (patrz rozdział 4 *Panel kasjera* na stronie 12),
- podejmuje automatyczne próby kolejnego przekazu danych zgodnie z harmonogramem.

W przypadku, gdy z przyczyn niezależnych od użytkownika nie jest możliwe zapewnienie połączenia w celu przestania danych, jest on zobowiązany zapewnić połączenie niezwłocznie po ustaniu tych przyczyn lub w przypadku przyczyn trwałych zapewnić połączenie w ustalonych odstępach czasowych (w uzgodnieniu z naczelnikiem właściwego urzędu skarbowego) np. zmieniając położenie kasy.

Użytkownik ma również możliwość jednorazowego przestania danych z kasy do repozytorium (np. na żądanie), po wcześniejszym zapewnieniu połączenia z serwerami repozytorium (patrz rozdział 2.6 *Funkcje komunikacji* na stronie 120, funkcja *WYSŁANIE DOKUMENTÓW*).

Kasa sprawdza dostępność nowej wersji programu pracy kasy i w przypadku wymaganej aktualizacji odpowiedni komunikat pojawi się na wyświetlaczu kasjera (przy zapewnieniu połączenia kasy z serwerem producenta, umożliwiającego przesyłanie danych).

Aktualizacja programu jest pobierana przez kasę ze źródła aktualizacji zaprogramowanego przez producenta, następnie weryfikowana i instalowana z sygnalizacją postępu instalacji.

8.2 Książka kasy rejestrującej

Użytkownik zobowiązany jest do prowadzenia i przechowywania Książki kasy rejestrującej danego urządzenia (przez cały okres jego eksploatacji) oraz udostępniania jej na żądanie właściwych organów oraz serwisowi kas, w celu dokonania odpowiednich wpisów. W przypadku kas stacjonarnych **Książkę kasy rejestrującej należy przechowywać w miejscu użytkowania kasy.**

W przypadku utraty lub zniszczenia książki użytkownik zobowiązany jest do niezwłocznego powiadomienia o tym naczelnika właściwego urzędu skarbowego oraz wystąpienia do podmiotu prowadzącego serwis główny o wydanie jej duplikatu.

8.3 Konserwacja i przeglądy okresowe



UWAGA: Wszelkie zabiegi konserwacyjne należy przeprowadzać przy kasie wyłączonej.

Kasa w trakcie eksploatacji wymaga okresowego czyszczenia, przeglądu i konserwacji.

Wszystkie zewnętrzne elementy obudowy kasy wykonane są z tworzywa sztucznego i wymagają okresowego czyszczenia, które najlepiej wykonać specjalnym środkiem antystatycznym do mycia sprzętu komputerowego (sposób użycia wg zaleceń producenta środka). Można także użyć miękkiej szmatki, zwilżonej lekko wodą z dodatkiem delikatnych płynnych środków myjących.

Szczególność ostrożność należy zachować podczas czyszczenia ekranu dotykowego, aby uniknąć porysowania powierzchni.

Do czynności konserwacyjnych, będących obowiązkiem użytkownika, należy przegląd i czyszczenie mechanizmu drukującego z drobnych pozostałości papieru. Czynności należy wykonać po każdym zużytych 60 składkach papieru. Usunięcie zanieczyszczeń i pyłu papierowego najłatwiej wykonać przy pomocy pędzelka i sprężonego powietrza (można użyć gumowej gruszki lub sprężonego powietrza). Prawidłowość wyczyszczenia mechanizmu drukarki można ocenić po jakości wydruku (czytelności) jak również po płynnym wysuwaniu się papieru podczas wydruku (bez zacięć i poślizgu). Odległości między wydrukowanymi wierszami na papierze powinny być jednakowe i równoległe. Próbę można przeprowadzić po uruchomieniu testu w funkcjach serwisowych (patrz rozdział 3.2 *Testy podzespołów* na stronie 123).

Zabiegi konserwacyjne należy powierzyć osobie posiadającej odpowiednie kwalifikacje, umiejętności techniczne lub zlecić serwisowi technicznemu. Częstotliwość zabiegów konserwacyjnych należy zwiększyć w przypadku zainstalowania kasy w środowisku o zwiększonym zanieczyszczeniu lub zapyleniu.

Użytkownik ma również obowiązek poddać kasę obowiązkowemu przeglądowi technicznemu wykonywanemu przez właściwy serwis kas rejestrujących, z częstotliwością określoną w obowiązującym Rozporządzeniu Ministra Finansów w sprawie kas rejestrujących. Data wykonania przeglądu technicznego wraz z numerem identyfikatora serwisanta przeprowadzającego przegląd zostają odnotowane przez serwisanta w kasie (po uruchomieniu trybu serwisowego) oraz Książce kasy rejestrującej urządzenia.



UWAGA: Zaniedbanie bieżących i okresowych czynności konserwacyjnych może doprowadzić do uszkodzenia kasy z winy użytkownika i może spowodować utratę praw gwarancyjnych.

Brak przeglądu technicznego kasy w obowiązujących terminach skutkuje nałożeniem na użytkownika kary pieniężnej przez naczelnika właściwego urzędu skarbowego.

Komunikat o zbliżającym się terminie następnego przeglądu kasy może zostać wyświetlony na ekranie po jej uruchomieniu (wymagane wcześniejsze wprowadzenie do kasy takiej informacji przez serwisanta) oraz drukowany przed wydrukiem raportu dobowego. Dodatkowo użytkownik może sprawdzić termin następnego przeglądu za pomocą odpowiedniej funkcji serwisowej (patrz rozdział 3.3 *Następny przegląd* na stronie 123).

W przypadku braku wprowadzenia informacji przez serwisanta po wywołaniu funkcji zostanie wyświetlony odpowiedni komunikat.

Do obowiązków użytkownika kasy rejestrującej należy również niezwłoczne zgłoszenie serwisowi kas każdej nieprawidłowości w pracy kasy.

8.4 Plombowanie kasy

Obudowa kasy zaplombowana jest plombą. Plomba ta jest plombą serwisową i ma wytłoczony identyfikator producenta lub serwisanta. Każdy fakt rozplombowania i plombowania kasy powinien być każdorazowo odnotowany w Książce kasy rejestrującej urzędnika. Prawo ingerencji do wnętrza kasy ma wyłącznie autoryzowany serwisant, posiadający ważny identyfikator serwisowy wydany przez producenta kasy, jest wpisany w Książce kasy rejestrującej lub posiada stosowne upoważnienie.

Po każdej ingerencji serwisowej wymagającej zdjęcia plomby, użytkownik powinien we własnym interesie sprawdzić, czy kasa została ponownie prawidłowo zaplombowana.



UWAGA: Naruszenie lub brak plomby serwisowej grozi nie tylko utratą przez użytkownika prawa do napraw gwarancyjnych, ale również konsekwencjami karno-skarbowymi, w przypadku kontroli przeprowadzonej przez służby podatkowe.

9 Wskazówki dotyczące bezpieczeństwa



UWAGA: Przed rozpoczęciem użytkowania urządzenia należy dokładnie przeczytać niniejszą instrukcję.

Użytkowanie kasy fiskalnej w warunkach środowiskowych innych niż zalecane przez producenta może spowodować uszkodzenie urządzenia lub obniżyć poziom bezpieczeństwa jego użytkowania.

Urządzenie wykonane jest w III klasie zabezpieczenia przeciwporażeniowego i jest wyposażone w zasilacz sieciowy wykonany w II klasie zabezpieczenia przeciwporażeniowego wg PN-EN 60950-1. Zasilacz urządzenia nie wymaga gniazda elektrycznego wyposażonego w bolec ochronny (PE), pod warunkiem, że inne urządzenia dołączone do kasy również takiego gniazda nie wymagają.

Aby odłączyć zasilanie sieciowe urządzenia należy wyjąć wtyczkę zasilacza sieciowego z gniazda. Gniazdo sieciowe powinno być łatwo dostępne dla użytkownika kasy fiskalnej. Stosowanie innego typu zasilacza sieciowego niż dostarczonego przez producenta może spowodować uszkodzenie lub nieprawidłowe działanie kasy fiskalnej.

W przypadku zasilania sieciowego, niezależnie od trybu pracy kasy fiskalnej, wewnętrzny akumulator urządzenia jest stale doładowywany. Ze względu na niebezpieczeństwo eksplozji lub pożaru wymagane jest stosowanie akumulatorów dostarczanych wyłącznie przez producenta kasy fiskalnej.

Zużyte akumulatory należy poddać utylizacji zgodnie z obowiązującymi przepisami.

Podczas pracy urządzenia nie należy wyłączać zasilania sieciowego oraz odłączać modułu akumulatora. Może to spowodować uszkodzenie urządzenia wymagające płatnej usługi serwisowej.

W przypadku wystąpienia podejrzenia uszkodzenia urządzenia (znaczne nagrzewanie obudowy urządzenia lub modułu akumulatora, widoczny dym lub swąd spalinowy) należy wyłączyć zasilanie sieciowe kasy oraz odłączyć wymienny moduł akumulatora od kasy fiskalnej. Naprawę kasy fiskalnej należy zlecić autoryzowanemu serwisowi producenta.

Producent kasy nie ponosi odpowiedzialności za jakąkolwiek utratę danych lub zysków, ani za żadne inne szkody powstałe w wyniku użytkowania niniejszego urządzenia.

Należy przestrzegać zasad prawidłowego użytkowania zarówno kasy fiskalnej jak i poszczególnych akcesoriów (zasilacz, moduł akumulatora). Nie należy podłączać do kasy fiskalnej dodatkowych urządzeń bez wcześniejszego zapoznania się z instrukcją ich obsługi. Za wady i usterki kasy fiskalnej powstałe w wyniku nieprawidłowego jej użytkowania oraz w wyniku podłączania urządzeń nieprzeznaczonych do współpracy z kasą fiskalną odpowiada użytkownik. Podłączenie wszelkich urządzeń dodatkowych należy wykonywać tylko przy wyłączonym zasilaniu.

Gwarancją nie są objęte elementy ulegające naturalnemu zużyciu w wyniku eksploatacji. Gwarancja nie obejmuje również usterek powstałych w wyniku działania czynników atmosferycznych (np. zawilgocenie czy usterki wynikłe z działania wysokich lub niskich temperatur).

W zależności od wersji wykonania kasa fiskalna może być wyposażona w moduł radiowy umożliwiający transmisję danych zgodnie ze standardem GPRS, WiFi lub Bluetooth. Wszelkie operacje związane instalacją modułu rozszerzeń w kasie oraz karty SIM w gnieździe modułu rozszerzeń GPRS/Bluetooth należy wykonywać tylko przy wyłączonym zasilaniu kasy.

Fale radiowe promieniowane przez urządzenie mogą zakłócić pracę elektronicznych przyrządów medycznych, w szczególności rozruszników serca, itp. W przypadku używania jakichkolwiek elektronicznych przyrządów medycznych, skontaktuj się z ich producentem w celu poznania ograniczeń dotyczących korzystania z urządzenia.

10 Alfabetyczny spis komunikatów i sposoby postępowania

Komunikat na wyświetlaczu kasjera	Przyczyna / sposób postępowania
AKTYWNA ZWORA SERWISOWA	Kasa jest w trybie serwisowym, w którym sprzedaż jest niemożliwa. Wyłączyć i włączyć kasę. Jeżeli komunikat pojawi się ponownie – wezwij serwis.
AWARIA DRUKARKI	Odłączony lub uszkodzony mechanizm drukujący. Wyłączyć i włączyć kasę. Jeżeli komunikat pojawi się ponownie – wezwij serwis.
BŁĄD PODCZAS ODCZYTU PAMIĘCI FISKALNEJ	Błąd podczas odczytu danych z pamięci fiskalnej. Wezwij serwis.
BŁĄD TESTU ZAPISU PAMIĘCI FISKALNEJ	Błąd testowego zapisu/odczytu pamięci fiskalnej.
BŁĄD W ILOŚCI	Niezgodna liczba miejsc po przecinku w podanej ilości towaru i w jego definicji.
BŁĄD W NUMERZE NIP	Błędnie wprowadzono numer NIP (występuje przy wpisie NIP i fiskalizacji kasy).
BŁĘDNA DATA	Błędnie wprowadzono datę (np. miesiąc poza możliwym zakresem).

Komunikat na wyświetlaczu kasjera	Przyczyna / sposób postępowania
BŁĘDNE HASŁO	Podczas próby wykonania raportu rozliczeniowego wprowadzono błędne hasło dostępu do tej funkcji.
BŁĘDNE NUMERY RAPORTÓW	Błędnie wprowadzono numery raportów (numer poza możliwym zakresem).
BŁĘDNY ZAKRES	Błędnie wprowadzono zakres raportów (data końcowa wcześniejsza od początkowej).
BŁĘDNY ZAKRES NUMERÓW	Błędnie wprowadzono zakres raportów (numer końcowy wcześniejszy od początkowego).
BRAK DANYCH KASJERA	Brak zdefiniowanego kasjera/kierowcy o podanym haśle lub numerze.
BRAK DANYCH DO WYDRUKU	Brak wydruku, żadne dane nie spełniają podanych kryteriów.
BRAK DANYCH UŻYTKOWNIKA	Nie zostały wprowadzone dane użytkownika do nagłówka wydruków.
BRAK INTERNETU	W celu zapewnienia komunikacji kasy z serwerami Ministerstwa Finansów wymagane jest podłączenie kasy do internetu. Sprawdź poprawność konfiguracji połączenia.
BRAK KOMUNIKACJI Z MODUŁEM INTERFEJSOWYM	Wezwij serwis.
BRAK KWITU	Brak kwitu usługi czasowej o podanym parametrze (numer, dane klienta, data i czas).
BRAK MIEJSCA NA DODATKOWY KOD KRESKOWY	Brak możliwości dodania kolejnego dodatkowego kodu kreskowego.
BRAK MODUŁÓW	Brak modułów komunikacyjnych podłączonych do kasy.
BRAK MOŻLIWOŚCI EDYCJI	Nie ma możliwości edycji wybranej pozycji. Dane pole/definicja nie podlega zmianom.
BRAK OSTATNIEGO PARAGONU	Brak danych do wydruku lub podglądu z kopii elektronicznej, w związku z brakiem paragonu w pamięci chronionej.
BRAK PAMIĘCI FISKALNEJ	Brak pamięci fiskalnej lub pamięć odłączona. Wezwij serwis.
BRAK PAMIĘCI CHRONIONEJ	Wezwij serwis.
BRAK PAPIERU, UZUPEŁNIJ PAPIER	Należy założyć nową składkę papieru termicznego w drukarce.
BRAK RAPORTÓW W ZESTAWIE	Brak raportów do wydruku – żaden z raportów nie został przypisany do zestawu raportów danego rodzaju kasjera.
BRAK RODZAJU KASJERA	Należy uzupełnić definicję kasjera i przypisać kasjerowi rodzaj
BRAK STAWEK PODATKU	Należy zdefiniować obowiązujące stawki podatkowe w kasie.
BRAK STAWKI PODATKU	Stawka podatkowa użytego towaru nie została zdefiniowana lub jest stawką rezerwową. Należy przypisać zdefiniowane stawki podatkowe w definicji każdego z towarów.
BRAK TOWARÓW W BAZIE	Brak zdefiniowanych towarów w bazie kasy. Baza towarowa pusta.
BRAK TOWARU O KODZIE: XXX	Brak zdefiniowanego towaru w bazie o podanym kodzie kreskowym.
BRAK TOWARU O PODANEJ NAZWIE	Brak zdefiniowanego towaru w bazie o podanej nazwie.
BRAK TOWARU W BAZIE	Brak zdefiniowanego towaru w bazie pod podanym numerem PLU.
BRAK TOWARU Z POCZĄTKIEM NAZWY	Brak zdefiniowanego towaru w bazie o podanym początku nazwy.
BRAK UPRAWNIEŃ	Kasjerowi nie zostały przyznane uprawnienia do uruchomienia danej funkcji.

Komunikat na wyświetlaczu kasjera	Przyczyna / sposób postępowania
BRAK ZDEFINIOWANYCH CENNIKÓW	Wywołana funkcja wymaga zdefiniowania cenników wykorzystywanych przy automatycznym naliczaniu opłat za usługę czasową.
BRAK ZDEFINIOWANYCH ELEMENTÓW	Wywołanie funkcji kasowania definiowanego elementu (np. waluty) w przypadku jego braku.
BRAK ZDEFINIOWANYCH KLAWISZY	Próba uruchomienia trybu pracy kasy SZYBKA SPRZEDAŻ przy braku zdefiniowanych klawiszy szybkiej sprzedaży. Zdefiniuj klawisze.
BRAK ZDEFINIOWANYCH OKRESÓW	Cennik, który ma zostać uwzględniony przy automatycznym naliczaniu opłat za usługę czasową, nie posiada zdefiniowanych okresów.
BRAK ZDEFINIOWANYCH WIĄZAŃ	Wywołanie funkcji kasowania wiązania towarów w przypadku braku tych wiązań.
BRAK ZEZWOLENIA NA UPGRADE	Repozytorium nie zezwala na upgrade oprogramowania. Wezwij serwis.
BRAK ZMIANY WALUTY DO WYKONANIA	Próba wykonania zmiany waluty ewidencyjnej przy braku zdefiniowania jej definicji. Zdefiniuj walutę ewidencyjną.
DATA WCZEŚNIEJSZA NIŻ W PAMIĘCI FISKALNEJ	Podana data nie może być wcześniejsza niż data ostatniego zapisu do pamięci fiskalnej.
DOKUMENT DO WYDRUKOWANIA	Nacisnąć ZATWIERDŹ by dokończyć operację wydruku.
HASŁO JUŻ ISTNIEJE	Hasło jednoznacznie identyfikuje kasjera. Podczas definiowania hasła kasjera wprowadzono hasło używane już przez innego kasjera.
KASA W TRYBIE FISKALNYM	Wywołana funkcja nie jest możliwa w trybie fiskalnym kasy.
KASA W TRYBIE SZKOLENIOWYM	Wywołana funkcja nie jest możliwa w trybie szkoleniowym (niefiskalnym).
KASA ZABLOKOWANA	Wezwij serwis.
KASJER MA OTWARTĄ ZMIANĘ	Nie można skasować kasjera, który ma otwartą zmianę.
KASJER MA ZAMKNIĘTĄ ZMIANĘ	Nie można wykonać raportu końca zmiany kasjera, który ma zamkniętą zmianę.
KASJER WYLOGOWANY	Żaden z kasjerów nie jest zalogowany. W celu prowadzenia sprzedaży na kasie należy zalogować kasjera.
KLAWIATURA ZABLOKOWANA	Dotykowy ekran kasjera zabezpieczony przed przypadkowym dotknięciem. W celu odblokowania ekranu należy krótko nacisnąć przycisk włącz/wyłącz z przodu kasy.
KOD KRESKOWY JUŻ ISTNIEJE	Próba przypisania do towaru kodu kreskowego istniejącego już w bazie.
KOREKTA CZASU WYKRACZA POZA DOBĘ	Korekta czasu wykracza poza bieżącą dobę.
MIEJSCE TYLKO NA RAPORT DOBOWY	Wezwij serwis.
MODUŁ FISKALNY NIEZAINICJOWANY	Pakiet główny nie jest zainicjowany. Wezwij serwis.
NALEŻY JUŻ WYKONAĆ RAPORT DOBOWY WYKONAĆ RAPORT TERAZ?	Kasa sygnalizuje że poprzedni dzień sprzedaży nie został zakończony raportem fiskalnym dobowym. <u>Komunikat ma jedynie charakter przypomnienia i nie blokuje sprzedaży na kasie.</u> Po 48 godzinach od wystawienia pierwszego paragonu, po którym nie został wykonany raport fiskalny dobowy, <u>w celu prowadzenia dalszej sprzedaży na kasie należy wykonać zaległy raport.</u>

Komunikat na wyświetlaczu kasjera	Przyczyna / sposób postępowania
NASTĘPNY PRZEGLĄD PRZED: RRrMM.DD	Kasa ma włączoną funkcję przypominania przed raportem fiskalnym dobowym o terminie następnego przeglądu. W celu wykonania raportu dobowego należy nacisnąć klawisz ZATWIERDŹ.
NIEAKTYWNA ZWORA SERWISOWA	Wywołana funkcja wymaga uaktywnienia zwory serwisowej przez serwisanta.
NIEPOPRAWNA NAZWA	Nazwa zawiera niedozwolone znaki lub jest za długa/za krótka.
NIEZAKOŃCZONY MIESIĄC	Raport okresowy miesięczny może być wykonany tylko dla zakończonych miesięcy (z punktu widzenia daty).
NIEZEROWE LICZNIKI ILOŚCI I WARTOŚCI	Liczniki ilości i wartości sprzedaży dla danego towaru są niezerowe. Wywołana funkcja wymaga wyzerowania liczników.
NIEZGODNA PAMIĘĆ CHRONIONA - NUMER UNIKATOWY NIEZGODNA PAMIĘĆ CHRONIONA - NUMER KOLEJNY	Pamięć chroniona nie jest zgodna z pamięcią fiskalną. Wezwij serwis.
NIEZGODNA PAMIĘĆ CHRONIONA - BRAK INICJALIZACJI	Pamięć chroniona nie zawiera danych inicjujących (sygnatury producenta)
NIEZGODNA PAMIĘĆ FISKALNA – ADRES NIEZGODNA PAMIĘĆ FISKALNA – NUMER UNIKATOWY	Wezwij serwis.
NIEZGODNA PAMIĘĆ PROGRAMU	Wezwij serwis.
NIEZNANY KOD ODBLOKOWUJĄCY	Wprowadzono błędny kod odblokowujący sprzedaż po okresie użytkowania kasy z wprowadzonym kodem czasowym.
NIEZGODNY TPM NIEZAINICJOWANY TPM	Wezwij serwis.
NIEZAINICJOWANY TPM PRZEZ SP	TPM niezainicjowany kluczami docelowymi przez serwer producenta. Wezwij serwis
NISKIE NAPIĘCIE AKUMULATORA GŁÓWNEGO	Podłączyć kasę do zasilania sieciowego i włączyć ją. Jeżeli komunikat pojawia się pomimo, że kasa była podłączona do zasilania przez kilka godzin. Wezwij serwis.
NISKIE NAPIĘCIE AKUMULATORA ZEGARA	Wezwij serwis.
OTWARTA DOBA	Wywołana funkcja możliwa jest do wykonywania tylko po wykonaniu raportu dobowego fiskalnego, a przed pierwszym paragonem.
OTWARTY PARAGON	Wywołana funkcja wymaga zakończenia paragonu.
PAMIĘĆ FISKALNA W TRYBIE TYLKO ODCZYT	Prawidłowy stan pracy kasy to tryb zapis/odczyt. Tylko w tym trybie możliwe jest wystawianie paragonów i wykonywanie raportów fiskalnych dobowych. Kasa może przejść do trybu tylko odczyt w wyniku wykonania raportu rozliczeniowego, zapełnienia lub uszkodzenia pamięci fiskalnej. Wezwij serwis.
PARAGON JEST ANULOWANY	Operacja anulowania paragonu została zakończona.

Komunikat na wyświetlaczu kasjera	Przyczyna / sposób postępowania
PARAMETR POZA ZAKRESEM	Wprowadzona wartość parametru nie mieści się w dozwolonym zakresie.
PEŁNA BAZA TOWARÓW	Zapełniona baza towarowa kasy.
PEŁNA PAMIĘĆ CHRONIONA	W pamięci chronionej brak jest wolnego miejsca na zapis kolejnych wydruków. Wezwij serwis.
POZYCJA PARAGONOWA Z NARZUTEM	Próba wprowadzenia rabatu oraz narzutu na pozycję, na którą wcześniej zdefiniowano już narzut.
POZYCJA PARAGONOWA Z RABATEM	Próba wprowadzenia rabatu oraz narzutu na pozycję, na którą wcześniej zdefiniowano już rabat.
PRZEKROCZONA MAKSYMALNA LICZBA ZMIAN	Została przekroczona liczba dopuszczalnych zmian stawek podatkowych lub waluty ewidencyjnej.
PRZEKROCZONY DZIENNY LIMIT KOREKTY	Przestawianie zegara możliwe tylko w zakresie +/- 120min. w ciągu doby. Został przekroczony dzienny limit korekty.
PUSTA NAZWA	Próba zapisu pustego ciągu znaków np. podczas definicji formy płatności.
RABAT LUB NARZUT ZABRONIONY	Próba wprowadzenia rabatu lub narzutu na pozycję sprzedaży towaru wyłączonego z rabatu/narzutu w bazie towarowej.
RABAT LUB NARZUT ZBYT DUŻY	Próba wprowadzenia rabatu lub narzutu na pozycję lub paragon w wysokości większej niż zdefiniowane w ustawieniach limity.
RABAT LUB NARZUT ZEROWY	Próba wprowadzenia rabatu lub narzutu na pozycję lub paragon w wysokości równej 0,00.
RODZAJ AKTUALNIE UŻYWANY	Próba usunięcia rodzaju kasjera, do którego jest przypisany aktualnie zalogowany kasjer.
SKASOWANA PAMIĘĆ RAM	Wezwij serwis.
SPRZEDAŻ ZABLOKOWANA - UPLYNĄŁ CZAS	Zakończył się okres użytkowania kasy podany kodem czasowym. Skontaktuj się serwisem, do czasu odblokowania kasy sprzedaż nie jest możliwa.
TAKIE STAWKI JUŻ ISTNIEJĄ	Próba zapisania kompletu stawek podatkowych, które są zgodne ze stawkami aktualnie zapisanymi w kasie.
TOWAR JEST OPAKOWANIEM	Ostatnia pozycja sprzedaży dotyczy towaru, który jest opakowaniem i nie podlega rabatom/narzutom
TOWAR O PODANEJ NAZWIE JUŻ ISTNIEJE	Próba zapisania towaru o nazwie istniejącej już w bazie. W kasie nie może być dwóch towarów o takiej samej nazwie. Należy pamiętać, że kasa, zgodnie z obowiązującymi przepisami, przy sprawdzaniu unikalności nazwy towaru pomija wprowadzoną spację.
TOWAR ZABLOKOWANY	Towar zablokowany w bazie towarowej. Nie można sprzedawać towaru zablokowanego.
TRWA INNA FUNKCJA	Poczekaj na zakończenie uruchomionej wcześniej operacji.
TRWA ROZPOZNAWANIE MODUŁÓW	Trwa operacja wykrywania modułów komunikacyjnych podłączonych do kasy.
TRWA WYDRUK	Zajęty bufor wydruku. Nowy wydruk będzie możliwy po zakończeniu poprzedniego.

Komunikat na wyświetlaczu kasjera	Przyczyna / sposób postępowania
TYMCZASOWY BŁĄD LOGA	Wezwij serwis.
USZKODZONA PAMIĘĆ OPERACYJNA	Wezwij serwis.
USZKODZONA PAMIĘĆ CHRONIONA	Wezwij serwis.
USZKODZONA PAMIĘĆ PROGRAMU	Wezwij serwis.
UWAGA! CENNIK NIEZDEFINIOWANY: BRAK PRZYPISANEGO TOWARU	W definicji cennika nie został wskazany towar, który zostanie wydrukowany na pozycji paragonu podczas sprzedaży usługi czasowej, o wartości naliczonej automatycznie w oparciu o dany cennik. Należy uzupełnić brakującą pozycję w definicji cennika.
WYKONAJ RAPORT DOBOWY	Wymagane jest wykonanie wydruku raportu dobowego fiskalnego.
WYKONAJ RAPORT KOŃCA ZMIANY	Kasjer ma zbyt duże wartości sprzedaży, wymagane jest zamknięcie zmiany.
WYKONAJ RAPORT MIESIĘCZNY CZY WYKONAĆ RAPORT TERAZ?	Kasa sygnalizuje, że poprzedni miesiąc sprzedaży nie został zakończony raportem okresowym miesięcznym.
ZA DUŻĄ WARTOŚĆ PARAGONU	Suma sprzedaży na cały paragon jest zbyt duża (przekracza dopuszczalną wartość 9999999,99).
ZA DUŻĄ KWOTA PARAGONU, WYKONAĆ?	Suma sprzedaży na cały paragon jest zbyt duża (przekracza dopuszczalną wartość określoną w parametrach kasy przez operatora - patrz rozdział 2.5.2.5 <i>Maksymalna suma paragonu</i> na stronie 104).
ZABLOKOWANA ZMIENNA CENA	Brak możliwości zmiany ceny dla danego towaru.
ZBYT DUŻA KOREKTA CZASU	Korekta wskazań zegara możliwa tylko w zakresie +/- 120min. w ciągu jednej doby.
ZBYT DUŻO ZMIAN TOWARÓW, WYKONAJ RAPORT DOBOWY	Przepełniony licznik rejestracji zmian w bazie towarowej kasy. Wykonaj raport dobowy w celu wyzerowania licznika.
ZEROWA LUB ZA DUŻĄ WARTOŚĆ POZYCJI	Wartość pozycji sprzedaży (ilość x cena jednostkowa) lub zbyt duża (przekracza dopuszczalną wartość 9999999,99) lub jest zerowa.
ZEROWY KURS WYMIANY	Został błędnie wprowadzony kurs wymiany np. w definicji waluty lub w definicji wydruku równowartości. Kurs wymiany musi mieć wartość większą od 0,0000.
ZMIANA NIP NIEDOZWOLONA	Zmiana numeru NIP w trybie fiskalnym kasy nie jest możliwa.
ZMIANA WALUTY DO WYKONANIA	Nowa waluta ewidencyjna oczekuje zgodnie z definicją na wprowadzenie, w tym celu ruchom funkcję zmiany waluty, zmień błędną datę w definicji waluty lub usuń całą definicję.

W przypadku wystąpienia błędu, który nie został wyszczególniony w tabeli – skontaktuj się z serwisem.

11 Kody kreskowe zawierające ilość lub wartość

Kody kreskowe stosowane w handlu dzielą się na:

- kody zawierające tylko cyfry identyfikujące jednoznacznie towar
- kody zawierające cyfry identyfikujące towar oraz cyfry ilości (wagi) lub wartości (ceny) towaru stosowane m.in. w sklepach spożywczych, gdzie dla danego towaru ilość lub wartość poszczególnego opakowania jest różna

Poniżej opisano szczegółowo budowę kodów zawierających ilość (wagę) i wartość (cenę) towaru.

11.1 Kody kreskowe z ilością

Kody kreskowe, rozpoczynające się od cyfr 27 lub 29, mają w swojej strukturze dane o ilości (wadze) towaru. Struktura kodu jest następująca:

27 TTTT V WWWWW K lub **29 TTTT V WWWWW K**

, gdzie:

- TTTT – Numer identyfikacyjny towaru
- V – W zależności od ustawienia parametru DŁUGOŚĆ KODÓW (patrz rozdział 2.5.3.1.3 *Długość kodów* na stronie 107):
 1. SZEŚĆ CYFR - dodatkowa cyfra kontrolna dla ilości lub wagi dodawana przez urządzenie drukujące kod kreskowy; w zależności od ustawienia opcji CYFRA KONTROLNA (patrz rozdział 2.5.3.1.2 wyżej *Cyfra kontrolna* na stronie 107) kasa może sprawdzać lub nie poprawność tej cyfry
 2. SIEDEM CYFR - dodatkowa cyfra numeru identyfikacyjnego towaru
- WWWWW – Ilość lub masa w formacie: WW,WWW (3 miejsca po przecinku)
- K – Cyfra kontrolna dla całego kodu kreskowego dodawana przez urządzenie drukujące kod kreskowy

W celu wprowadzenia kodu kreskowego z ilością i przypisania go do towaru w jego definicji (patrz rozdział 2.1.1 *Towary* na stronie 56) należy:

- odczytać czytnikiem odpowiedni kod kreskowy lub
- wprowadzić z klawiatury sześć lub siedem pierwszych cyfr licząc od lewej cyfry kodu, w zależności od ustawienia parametru DŁUGOŚĆ KODÓW (patrz rozdział 2.5.3.1.3 *Długość kodów* na stronie 107)

Sprzedaż sprowadza się do odczytania czytnikiem takiego kodu. Kasa dokona sprzedaży towaru o danym kodzie kreskowym np.: 27TTTT w ilości WW,WWW i wartości wynikającej z odpowiedniej wielokrotności ceny jednostkowej towaru.

11.2 Kody kreskowe z wartością

Kody kreskowe, rozpoczynające się od cyfr 23 lub 24, mają w swojej strukturze dane o wartości (cenie) towaru. Struktura kodu jest następująca:

23 TTTT V CCCCC K lub **24 TTTT V CCCCC K**

, gdzie:

- TTTT – Numer identyfikacyjny towaru.
- V – W zależności od ustawienia parametru DŁUGOŚĆ KODÓW (patrz rozdział 2.5.3.1.3 *Długość kodów* na stronie 107):
 1. SZEŚĆ CYFR - dodatkowa cyfra kontrolna dla wartości lub ceny dodawana przez urządzenie drukujące kod kreskowy; w zależności od ustawienia opcji CYFRA KONTROLNA (patrz rozdział 2.5.3.1.2 wyżej *Cyfra kontrolna* na stronie 107) kasa może sprawdzać lub nie poprawność tej cyfry
 2. SIEDEM CYFR - dodatkowa cyfra numeru identyfikacyjnego towaru

CCCCC – Wartość towaru w walucie ewidencyjnej w formacie: CCC,CC

K – Cyfra kontrolna dla całego kodu kreskowego, dodawana przez urządzenie drukujące kod kreskowy

W celu wprowadzenia kodu kreskowego z wartością i przypisania go do towaru w jego definicji (patrz rozdział 2.1.1 *Towary* na stronie 56) należy:

- odczytać czytnikiem odpowiedni kod kreskowy lub
- wprowadzić z klawiatury sześć lub siedem pierwszych cyfr licząc od lewej cyfry kodu, w zależności od ustawienia parametru DŁUGOŚĆ KODÓW (patrz rozdział 2.5.3.1.3 *Długość kodów* na stronie 107); jako jednostki miary zastosować szt. lub opak.

Sprzedaż sprowadza się do odczytania czytnikiem takiego kodu. Kasa dokona sprzedaży 1 szt. (lub opak.) towaru o danym kodzie kreskowym np. 23TTTT w cenie CCC,CC PLN.

12 Ograniczenia rabatów i narzutów

Pojedyncza pozycja na paragonie może jednocześnie podlegać kilku rodzajom rabatu i narzutu:

- rabat/narzut (kwotowy lub procentowy) do pozycji udzielony przez kasjera
- rabat/narzut (procentowy lub kwotowy) na paragon udzielony przez kasjera

Wysokość rabatów i narzutów udzielanych przez kasjera może zostać ograniczona przez wprowadzenie różnego rodzaju limitów na kasie:

1. MAKSYMALNY RABAT - 2.5.2.3 *Maksymalny rabat* na stronie 104
MAKSYMALNY NARZUT - 2.5.2.4 *Maksymalny narzut* na stronie 104

Możliwość ograniczenia wysokości odpowiednio rabatów/narzutów udzielanych jednorazowo przez kasjera na pozycję sprzedaży lub cały paragon. Ograniczenia te odnoszą się zarówno do rabatów i narzutów udzielanych procentowo, jak i kwotowo.

2. DEFINIOWANIE TOWARÓW - 2.1.1 *Towary* na stronie 56

Możliwość blokady udzielania rabatu i narzutu na dany towar za pomocą włączenia opcji *TOWAR WYŁĄCZONY Z RABATU I NARZUTU* w definicji towaru.

3. RABAT/NARZUT SPECJALNY - 2.5.2.8 *Rabat/narzut specjalny* na stronie 105

Możliwość blokady udzielania rabatu i narzutu na towary z grup specjalnych za pomocą włączenia opcji.

4. MAKSYMALNY RABAT RODZAJU
MAKSYMALNY NARZUT RODZAJU

- 2.1.9 *Rodzaje kasjerów* na stronie 78, parametry odpowiednio MAKSYMALNY RABAT,
MAKSYMALNY NARZUT

Możliwość ograniczenia wysokości odpowiednio rabatu/narzutu udzielanego na pozycję sprzedaży lub cały paragon przez kasjera przypisanego do danego rodzaju kasjerów.

Dla każdej pozycji sprzedaży w momencie jej wystawiania obliczana jest **maksymalna kwota rabatu** oraz **maksymalna kwota narzutu** jaka może zostać odjęta (rabat) lub dodana (narzut) do pozycji sprzedaży poprzez operacje udzielania odpowiednio rabatu i narzutu. Do obliczeń brana jest pod uwagę **najmniejsza spośród odpowiednich wartości z punktów 1, 4 powyżej**.

Wartość ta jest w poniższych wzorach nazwana: *min_ogr*.

Obliczenie maksymalnych kwot odpowiednio rabatu i narzutu jest wykonywane zgodnie z wzorami:

maksymalna kwota rabatu = wartość pozycji – [wartość pozycji * (100 - min_ogr%) / 100]

maksymalna kwota narzutu = [wartość_pozycji * (100 + min_ogr%) / 100] - wartość_pozycji

[] - nawiasy kwadratowe oznaczają zaokrąglenie do pojedynczych groszy.

Podczas udzielania rabatów, kasa nie pozwala aby kwoty: *maksymalna kwota rabatu* i *maksymalna kwota narzutu* zostały przekroczone. Wysokość wprowadzonego rabatu i narzutu przez kasjera, które przekroczą maksymalne wartości zostaną ograniczone do tych wartości.

Rozdział 5 Informacje dodatkowe

1 Dokumentacja

1.1 Homologacja

Decyzja GUM o dopuszczeniu do obrotu kasy ELZAB K1 Slim dostępna jest na stronach producenta.

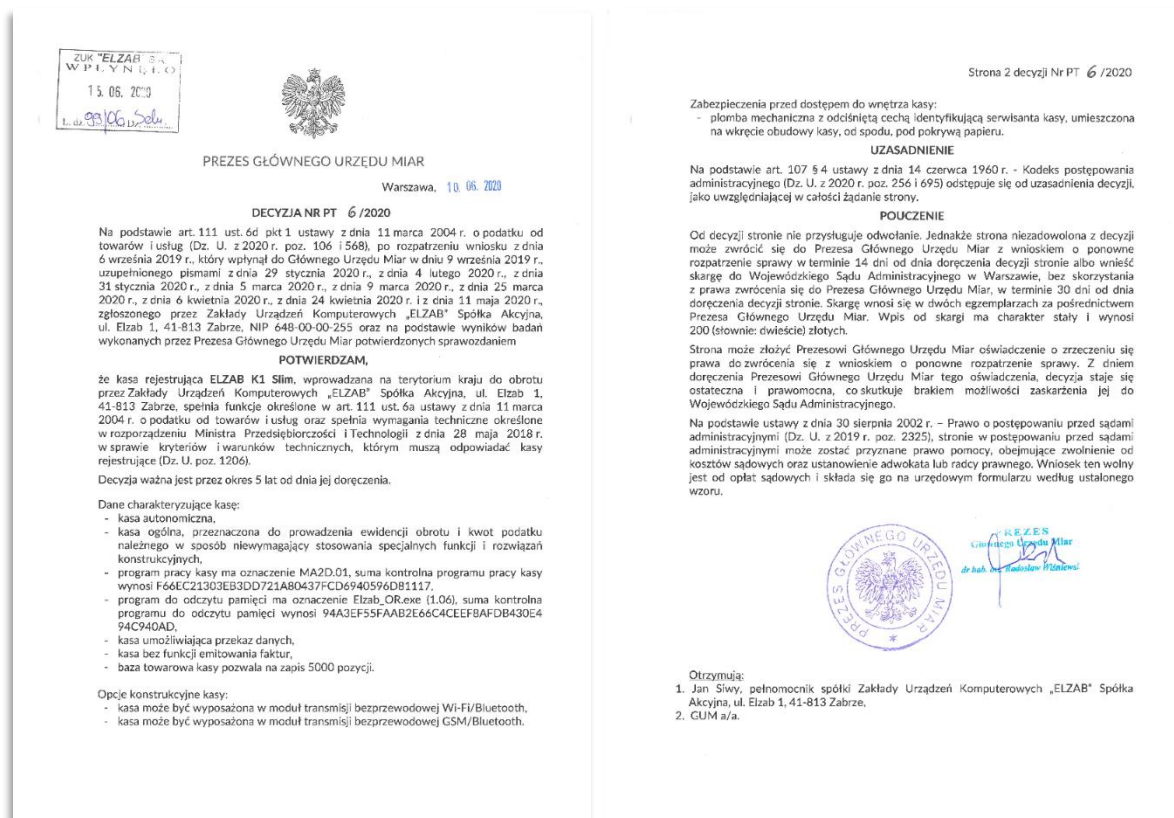

www.elzab.com.pl/decyzje_mf



1.2 Deklaracja Zgodności

	<p>To urządzenie zostało oznakowane znakiem CE, co oznacza, że pomyślnie przeszło proces oceny zgodności z obowiązującymi wymogami dyrektyw Unii Europejskiej. Szczegółowy wykaz dyrektyw oraz norm, którym podlega, zawiera Deklaracja Zgodności dostępna na stronie producenta urządzenia www.elzab.com.pl.</p>
---	---

Deklaracja Zgodności kasy ELZAB K1 Slim dostępna jest na stronach producenta.

<http://www.elzab.com.pl/pl/strefa-dla-klienta/do-pobrania/deklaracje-zgodnosci>



1.3 Oświadczenie producenta

Oświadczenie producenta dotyczące zgodności kasy ELZAB K1 Slim z kasą wzorcową dołączane jest do urządzenia.

Zakłady Urządzeń Komputerowych ELZAB S.A. 41-813 Zabrze, ul. ELZAB 1 NIP: 648.000.02.55	Zabrze, 27.07.2020
ELZAB 1969	
OŚWIADCZENIE PRODUCENTA	
Zakłady Urządzeń Komputerowych ELZAB S.A. 41-813 Zabrze, ul. ELZAB 1	
Oświadczamy:	Każdy egzemplarz kasy ELZAB K1 Slim we wszystkich dopuszczonych wersjach kompletacyjnych z następującym oprogramowaniem:
	program pracy kasy wersja: MA2D.01
	program pamięci fiskalnej wersja: PF03.01
	program do odczytu pamięci wersja: Elzab_OR.exe (1.06)
	jest identyczny technicznie, funkcjonalnie i programowo z kasą wzorcową poddaną badaniom, dla której wydano potwierdzenie, o którym mowa w art. 111 ust. 6b ustawy z dnia 11 marca 2004 r. o podatku od towarów i usług, i spełnia wszystkie funkcje, kryteria i warunki techniczne określone dla kas.
Potwierdzenie:	Główny Urząd Miar nr PT 6/2020
Data:	15.06.2020
Podpis: PREZES ZARZĄDU <i>Krzysztof Urdanowicz</i>	Podpis: WICEPREZES ZARZĄDU <i>Jacek Popławski</i>
Nr rys. KS10PR01	

2 Programy współpracujące

Programy współpracujące z kasą dostępne są na stronie internetowej producenta

<https://www.elzab.com.pl/pl/strefa-dla-klienta/do-pobrania/programy>



Do pobrania	Opis
>> ELZAB_OR	Program do odczytu zawartości pamięci fiskalnej/chronionej
>> AS	Analiza sprzedaży. Program do kopiowania, przeglądania oraz analizy zawartości pamięci chronionej. Informacje na stronach producenta: www.elzab.com.pl/pl/pos-i-programy/oprogramowanie//analiza-sprzedazy/as

Do pobrania	Opis
>> Eureka	Program do zapisu i odczytu parametrów kasy fiskalnej (MS Windows). 
>> usb_cdc_ser.inf >> instalacja_sterownika_usb.pdf	Sterownik USB (Windows) - opcjonalnie
>> usługa_czasowa	Dodatkowa instrukcja z przykładami dedykowana dla usługi czasowej



NIE WYRZUCAJ TEGO URZĄDZENIA DO POJEMNIKA NA ŚMIECI!

Zgodnie z Ustawą o zużyтым sprzęcie elektrycznym i elektronicznym z dnia 11 września 2015 r. (Dz.U. z 2019 poz. 1895) to urządzenie zostało oznakowane symbolem selektywnego zbierania - przekreślonego kołowego kontenera na odpady. Oznaczenie takie informuje, że po okresie użytkowania nie wolno wyrzucać tego sprzętu łącznie z odpadami komunalnymi.

Zużyty sprzęt może zawierać niebezpieczne substancje, mieszaniny i części składowe, które mogą doprowadzić do skażenia środowiska oraz zagrożenia zdrowia i życia ludzi.

Zużyty sprzęt podlega selektywnej zbiórce i recyklingowi. Przekazanie zużytego sprzętu odpowiednim podmiotom pomoże w ochronie środowiska naturalnego.

Ten produkt może zawierać baterie lub akumulatory, które również podlegają selektywnej zbiórce w celu utylizacji.



UWAGA: Informacje zawarte w niniejszej instrukcji mają charakter wyłącznie informacyjny i nie stanowią oferty handlowej w rozumieniu Kodeksu Cywilnego.

Producent zastrzega sobie prawo zmiany informacji zawartych w niniejszej instrukcji bez wcześniejszego powiadomienia.

Aktualne wersje instrukcji znajdują się zawsze na stronie producenta urządzenia.

www.elzab.com.pl/pl/strefa-dla-klienta/do-pobrania/instrukcje-obslugi



Data wprowadzenia wyrobu:	07.2020		Nr rysunku:	KS1IO00013
			Data ostatniej edycji:	22-06-2021

ELZAB SA



ul. ELZAB 1
41-813 Zabrze



+48 32 272 20 21

www.elzab.pl



www.facebook.com/ElzabSA



www.youtube.com/user/ELZABmarketing/videos

KS11O000
