



INSTRUKCJA
OBSŁUGI
ELZAB DELTA MAX E

Spis treści

Charakterystyka kasy ELZAB Delta Max E	8
Zawartość opakowania	8
Rozdział 1 - Budowa i działanie	9
1 Opis ogólny	9
1.1 Budowa kasy	9
1.2 Rozmieszczenie elementów obsługi	9
1.3 Opis stacyjek	10
2 Budowa klawiatury	10
2.1 Klawiatura numeryczna z klawiszami funkcyjnymi	10
2.2 Klawiatura znakowa - definiowalna	11
3 Wyświetlacz klienta	12
Rozdział 2 - Instalacja i podłączenie	13
1 Wymagania instalacyjne	13
1.1 Warunki klimatyczne otoczenia	13
2 Zasilanie kasy	13
3 Sposób identyfikacji dodatkowych akcesoriów i materiałów eksploatacyjnych	13
4 Podłączenie szuflady kasowej	14
5 Podłączenie czytnika kodów kreskowych	14
6 Podłączenie wagi	14
6.1 Podłączenie jednej wagi do jednej kasy	14
6.2 Podłączenie kilku wag do jednej kasy	15
6.3 Podłączenie wagi dodatkowej przez złącze czytnika kodów kreskowych	17
6.4 Współpraca z wagą Prima K	17
6.5 Podłączenie dwóch kas do jednej wagi	17
7 Podłączenie terminala kart płatniczych do kasy	18
8 Podłączenie kasy do komputera, modemu lub sieci Ethernet	18
9 Mechanizm drukujący - wymiana papieru	19
10 Konserwacja i przeprowadzanie okresowych przeglądów	20
11 Parametry papieru stosowanego w kasie i zasady jego przechowywania	20
12 Przechowywanie i transport kasy	20
13 Plombowanie kasy	21
Rozdział 3 - Zasady obsługi funkcji kasy	23
1 Włączenie kasy	23
2 Dostęp do funkcji w menu kasy	23
3 Dostęp do funkcji za pomocą zdefiniowanych klawiszy	24
4 Wybór wartości podpowiadanych	24
5 Elektroniczna kopia wydruków	24
Rozdział 4 - Menu główne FUNKCJE KASJERA	27
1 Opis ogólny	27
2 Funkcja WŁĄCZENIE KASJERA - adres 1 lub A	28
3 Funkcja WYŁĄCZENIE KASJERA - adres 2 lub B	28

4 Funkcja KONIEC ZMIANY KASJERA - adres 3 lub C	28
5 Funkcja WPLATA DO KASY - adres 4 lub D	31
6 Funkcja WYPŁATA Z KASY - adres 5 lub E	31
7 Funkcja ZESTAW RAPORTÓW - adres 6 lub F	32
8 Funkcja KARTA RABATOWA - adres 7 lub G	32
9 Menu INNE FUNKCJE KASJERA - adres 8 lub H	33
9.1 Funkcja WIADOMOŚCI KASJERA - adres 8 1 lub H A	33
9.2 Funkcja STAN KASY - adres 8 2 lub H B	33
9.3 Menu RAPORTY ZERUJĄCE - adres 8 3 lub H C	33
9.4 Menu RAPORTY NIEZERUJĄCE - adres 8 4 lub H D	33
9.5 Funkcja RAPORT MIESIĘCZNY ZA POPRZEDNI MIESIĄC - adres 8 5 lub H E	33
9.6 Funkcja RAPORT OKRESOWY ZA MIESIĄC BIEŻĄCY - adres 8 6 lub H F	33
Rozdział 5 - Menu główne FUNKCJE KIEROWNIKA	35
1 Opis ogólny	35
2 Menu KONFIGURACJA - adres 01 lub A	38
2.1 Funkcja DEFINIOWANIE TOWARÓW - adres 01 01 lub A A	38
2.2 Funkcja DEFINIOWANIE KLAWISZY - adres 01 02 lub A B	40
2.2.1 Definiowanie klawisza szybkiej sprzedaży towaru	40
2.2.2 Definiowanie klawisza dostępu do funkcji	41
2.2.3 Definiowanie klawisza formy płatności	42
2.2.4 Definiowanie klawisza płatności – waluty dodatkowe	42
2.2.5 Definiowanie klawisza rabatu lub narzutu	42
2.2.6 Kasowanie definicji klawisza	43
2.3 Funkcja DEFINIOWANIE GRUP - adres 01 03 lub A C	43
2.4 Funkcja DEFINIOWANIE JEDNOSTEK - adres 01 04 lub A D	43
2.5 Funkcja DEFINIOWANIE WIAZAŃ - adres 01 05 lub A E	43
2.6 Funkcja DEFINIOWANIE PŁATNOŚCI - adres 01 06 lub A F	44
2.7 Funkcja KASOWANIE TOWARÓW - adres 01 07 lub A G	44
2.8 Funkcja KASOWANIE WIAZAŃ - adres 01 08 lub A H	44
2.9 Funkcja ZMIANA CEN TOWARÓW - adres 01 09 lub A I	45
2.10 Funkcja SPRZEDAWCY - adres 01 10 lub A J	45
2.11 Funkcja DEFINIOWANIE DODATKOWYCH KODÓW - adres 01 11 lub A K	45
2.12 Funkcja KASOWANIE DODATKOWYCH KODÓW - adres 01 12 lub A L	46
2.13 Funkcja RABATY AUTOMATYCZNE - adres 01 13 lub A M	46
2.13.1 Sposób definiowania	47
2.13.2 Sposób obliczania	49
3 Menu RAPORTY ZERUJĄCE - adres 02 lub B	49
3.1 Raport DOBOWY FISKALNY - adres 02 1 lub B A	49
3.2 Raport SZCZEGÓŁOWY SPRZEDAŻY - adres 02 2 lub B B	51
3.3 Raport ZWROTÓW OPAKOWAŃ - adres 02 3 lub B C	52
3.4 Raport SPRZEDAŻY WG GRUP - adres 02 4 lub B D	52
3.5 Raport KONIEC ZMIANY KASJERA - adres 02 5 lub B E	53
3.6 Raport SUMACYJNY I i SUMACYJNY II - adres 02 6 lub B F i 02 7 lub B G	53
3.7 Raport SPRZEDAWCÓW – adres 02 8 lub B H	54
4 Menu RAPORTY NIEZERUJĄCE - adres 03 lub C	54
4.1 Raport FINANSOWY PODATKOWY - adres 03 01 lub C A	54
4.2 Raport SZCZEGÓŁOWY SPRZEDAŻY - adres 03 02 lub C B	55

4.3	Raport ZWROTÓW OPAKOWAŃ - adres 03 03 lub C C	55
4.4	Raport SPRZEDAŻY WG GRUP - adres 03 04 lub C D	55
4.5	Raport STANU KASY - adres 03 05 lub C E	55
4.6	Raport SUMACYJNY I i SUMACYJNY II - adres 03 06 lub C F i 03 07 lub C G	56
4.7	Raport SPRZEDAWCÓW - adres 03 08 lub C H	56
4.8	Raport GODZINOWY AKTUALNY - adres 03 09 lub C I	56
4.9	Raport GODZINOWY POPRZEDNI - adres 03 10 lub C J	56
4.10	Raport DANYCH O TOWARACH - adres 03 11 lub C K	56
4.11	RAPORTY OKRESOWE - adres 03 12 lub C L	57
4.11.1	RAPORT SZCZEGÓŁOWY - adres 03 12 1 lub C L A	58
4.11.1.1	RAPORT SZCZEGÓŁOWY MIESIĘCZNY - adres 03 12 1 1 lub C L A A	58
4.11.1.2	RAPORT SZCZEGÓŁOWY WEDŁUG DAT - adres 03 12 1 2 lub C L A B	58
4.11.1.3	RAPORT SZCZEGÓŁOWY WEDŁUG NUMERÓW - adres 03 12 1 3 lub C L A C	58
4.11.1.4	RAPORT SZCZEGÓŁOWY ZA MIESIĄC POPRZEDNI - adres 03 12 1 4 lub C L A D	59
4.11.1.5	RAPORT SZCZEGÓŁOWY ZA MIESIĄC BIEŻĄCY - adres 03 12 1 5 lub C L A E	59
4.11.2	RAPORT SKRÓCONY - adres 03 12 2 lub C L B	59
4.11.2.1	RAPORT SKRÓCONY MIESIĘCZNY - adres 03 12 2 1 lub C L B A	59
4.11.2.2	RAPORT SKRÓCONY WEDŁUG DAT - adres 03 12 2 2 lub C L B B	59
4.11.2.3	RAPORT SKRÓCONY WEDŁUG NUMERÓW - adres 03 12 2 3 lub C L B C	59
4.11.2.4	RAPORT SKRÓCONY ZA MIESIĄC POPRZEDNI - adres 03 12 2 4 lub C L B D	59
4.11.2.5	RAPORT SKRÓCONY ZA MIESIĄC BIEŻĄCY - adres 03 12 2 5 lub C L B E	59
4.11.3	Menu HISTORIA KOPII ELEKTRONICZNEJ - adres 03 12 3 lub C L C	59
4.11.3.1	Raport SUM WG DAT - adres 03 12 3 1 lub C L C A	59
4.11.3.2	Raport SUM WG NUMERÓW - adres 03 12 3 2 lub C L C B	60
4.11.3.3	Raport HISTORII KOPII - adres 03 12 3 3 lub C L C C	60
4.12	Raport KONFIGURACJI - adres 03 13 lub C M	60
4.13	Raport TOWARÓW NIEUŻYWANYCH - adres 03 14 lub C N	60
4.14	Raport TOWARÓW STATYSTYCZNY - adres 03 15 lub C O	60
4.15	Menu RAPORTY Z KOPII ELEKTRONICZNEJ - adres 03 16 lub C P	61
4.15.1	Menu WYDRUKI Z KOPII - adres 03 16 1 lub C P A	61
4.15.2	Funkcja HISTORIA KOPII - adres 03 16 2 lub C P B	61
5	Funkcja WYŚWIETL SPRZEDAŻ – adres 04 lub D	62
6	Menu USTAWIENIA - adres 05 lub E	62
6.1	Funkcja WPROWADZANIE UŻYTKOWNIKA - adres 05 01 lub E A	62
6.2	Funkcja NUMER KASY - adres 05 02 lub E B	62
6.3	Menu KOMUNIKACJA Z PC - adres 05 03 lub E C	63
6.3.1	Menu SZYBKOŚĆ TRANSMISJI - adres 05 03 1 lub E C A	63
6.3.2	Menu RODZAJ TRANSMISJI - adres 05 03 2 lub E C B	63
6.3.3	Funkcja IDENTYFIKATOR KASY - adres 05 03 3 lub E C C	63
6.3.4	Funkcja HASŁO DOSTĘPU DO KASY - adres 05 03 4 lub E C D	64
6.3.5	Menu USTAWIENIA MODEMU - adres 05 03 5 lub E C E	64
6.3.5.1	Funkcja LICZBA DZWONKÓW - adres 05 03 5 1 lub E C E A	64
6.3.5.2	Funkcja TYP MODEMU - adres 05 03 5 2 lub E C E B	64
6.3.5.3	Funkcja PROGRAMOWANIE MODEMU - adres 05 03 5 3 lub E C E C	64
6.3.6	Menu USTAWIENIA LAN/WAN - adres 05 03 6 lub E C F	65
6.3.6.1	Funkcja ADRES IP KASY - adres 05 03 6 1 lub E C F A	65
6.3.6.2	Funkcja MASKA PODSIECI - adres 05 03 6 2 lub E C F B	65

6.3.6.3	Funkcja NUMER PORTU TCP - adres 05 03 6 3 lub E C F C	65
6.3.6.4	Funkcja ADRES IP BRAMY - adres 05 03 6 4 lub E C F D	65
6.3.6.5	Funkcja OGRANICZ IP DOCELOWY - adres 05 03 6 5 lub E C F E	65
6.3.6.6	Funkcja PRZYWRÓĆ DOMYŚLNE - adres 05 03 6 6 lub E C F F	66
6.4	Funkcja UŻYCIE KASJERÓW - adres 05 04 lub E D	66
6.5	Funkcja CZAS WYŁĄCZENIA KASY - adres 05 05 lub E E	66
6.6	Funkcja ZMIANY TYLKO NA KOPII - adres 05 06 lub E F	66
6.7	Funkcja KLAWISZ PODWÓJNE ZERO - adres 05 07 lub E G	66
6.8	Funkcja MENU KIEROWNIKA i SERWISOWE - adres 05 08 lub E H	66
6.9	Funkcja WIADOMOŚCI KASJERA - adres 05 09 lub E I	66
6.10	Menu USTAWIENIA WALUT - adres 05 10 lub E J	67
6.10.1	Funkcja NAZWY I KURSY WALUT - adres 05 10 1 lub E J A	67
6.10.2	Funkcja RESZTA W WALUCIE - adres 05 10 2 lub E J B	67
6.10.3	Funkcja WYDRUK RÓWNOWARTOŚCI - adres 05 10 3 lub E J C	67
6.10.4	Funkcja DEFINICJA WALUTY EWIDENCYJNEJ - adres 05 10 4 lub E J D	67
6.10.5	Funkcja ZMIANA WALUTY EWIDENCYJNEJ - adres 05 10 5 lub E J E	68
6.11	Menu USTAWIENIA WAGI - adres 05 11 lub E K	69
6.11.1	Funkcja TYP WAGI - adres 05 11 1 lub E K A	69
6.11.2	Funkcja SYSTEM WAG PRIMA - adres 05 11 2 lub E K B	69
6.11.3	Funkcja WPROWADZANIE WAGI - adres 05 11 3 lub E K C	69
6.11.4	Funkcja BLOKADA WPROWADZANIA Z WAGI - adres 05 11 4 lub E K D	69
6.11.5	Funkcja SPOSÓB DOWAŻANIA - adres 05 11 5 lub E K E	70
6.12	Menu USTAWIENIA KODÓW KRESKOWYCH - adres 05 12 lub E L	70
6.12.1	Funkcja PRZEDROSTKI KODÓW KRESKOWYCH - adres 05 12 1 lub E L A	70
6.12.2	Funkcja CYFRA KONTROLNA - adres 05 12 2 lub E L B	70
6.12.3	Funkcja DŁUGOŚĆ KODÓW Z CENĄ/WAGĄ - adres 05 12 3 lub E L C	70
6.12.4	Funkcja KOD KRESKOWY NA PARAGON - adres 05 12 4 lub E L D	71
6.13	Menu USTAWIENIA PARAGONU - adres 05 13 lub E M	71
6.13.1	Funkcja TRYB KOMPUTEROWY - adres 05 13 01 lub E M A	71
6.13.2	Funkcja KOLEJNOŚĆ WYBORU - adres 05 13 02 lub E M B	71
6.13.3	Funkcja SPRZEDAŻ WG NAZWY - adres 05 13 03 lub E M C	71
6.13.4	Funkcja ZMIENNA CENA - 05 13 04 lub E M D	71
6.13.5	Funkcja DRUKOWANIE JEDNOSTEK - adres 05 13 05 lub E M E	72
6.13.6	Funkcja WPROWADZANIE KWOT - adres 05 13 06 lub E M F	72
6.13.7	Menu RABATY I NARZUTY - adres 05 13 07 lub E M G	72
6.13.7.1	Funkcja MAKSYMALNY RABAT - 05 13 07 1 lub E M G A	72
6.13.7.2	Funkcja MAKSYMALNY NARZUT - adres 05 13 07 2 lub E M G B	72
6.13.7.3	Funkcja RABAT/NARZUT SPECJALNY - adres 05 13 07 3 lub E M G C	72
6.13.7.4	Funkcja KWOTOWY NA POZYCJĘ - adres 05 13 07 4 lub E M G D	72
6.13.7.5	Funkcja KWOTOWY I AUTOMATYCZNY NA PARAGON - adres 05 13 07 5 lub E M G E	73
6.13.7.6	Funkcja OGRANICZENIE RABATU - adres 05 13 07 6 lub E M G F	73
6.13.7.7	Funkcja OGRANICZENIE NARZUTU - adres 05 13 07 7 lub E M G G	73
6.13.7.8	Funkcja RABAT NA GRUPĘ - adres 05 13 07 8 lub E M G H	73
6.13.7.9	Funkcja NARZUT NA GRUPĘ - adres 05 13 07 9 lub E M G I	73
6.13.8	Funkcja MAKSYMALNA SUMA PARAGONU - adres 05 13 08 lub E M H	74
6.13.9	Funkcja OBOWIĄZEK WPISANIA ZAPŁATY - adres 05 13 09 lub E M I	74
6.13.10	Funkcja PŁATNOŚĆ BONEM - adres 05 13 10 lub E M J	74

6.13.11	Funkcja PŁATNOŚĆ KOŃCZY PARAGON - adres 05 13 11 lub E M K _____	74
6.13.12	Funkcja POTWIERDZANIE PŁATNOŚCI - adres 05 13 12 lub E M L _____	74
6.13.13	Funkcja WŁĄCZENIE DODATKÓW - adres 05 13 13 lub E M M _____	74
6.13.14	Funkcja WYBÓR DODATKÓW - adres 05 13 14 lub E M N _____	75
6.13.15	Funkcja KARTY RABATOWE KRESKOWE - adres 05 13 15 lub E M O _____	75
6.13.16	Funkcja DEFINICJA KART RABATOWYCH - adres 05 13 16 lub E M P _____	75
6.13.17	Funkcja CZYTNIK KART BONUS - adres 05 13 17 lub E M Q _____	77
6.13.18	Funkcja TERMINAL KART PŁATNICZYCH - adres 05 13 18 lub E M R _____	77
6.13.19	Funkcja PŁATNOŚCI TERMINALA - adres 05 13 19 lub E M S _____	78
6.13.20	Funkcja SYGNAŁ CO N-TY PARAGON - adres 05 13 20 lub E M T _____	78
6.13.21	Funkcja KONTROLA SZUFLADY - adres 05 13 21 lub E M U _____	78
6.13.22	Funkcja KASOWANIE POZYCJI Z KLUCZEM - adres 05 13 22 lub E M V _____	78
6.13.23	Funkcja ANULOWANIE Z KLUCZEM - adres 05 13 23 lub E M W _____	78
6.13.24	Funkcja SPRZEDAŻ Z KLUCZEM - adres 05 13 24 lub E M X _____	79
6.13.25	Funkcja WYŁĄCZENIE KASJERA PO PARAGONIE - adres 05 13 25 lub E M Y _____	79
6.13.26	Funkcja WYŁĄCZENIE KASJERA PO CZASIE - adres 05 13 26 lub E M Z _____	79
6.13.27	Funkcja DRUKARKA ZAMÓWIEŃ - adres 05 13 27 _____	79
6.14	Funkcja BLOKADA OTWARCIA SZUFLADY - adres 05 14 lub E N _____	79
6.15	Funkcja OTWARCIE SZUFLADY PO WYPŁACIE - adres 05 15 lub E O _____	79
6.16	Funkcja MAKSYMALNA GOTÓWKA W SZUFLADZIE - adres 05 16 lub E P _____	80
6.17	Funkcja KONTROLA LICZNIKÓW - adres 05 17 lub E Q _____	80
6.18	Funkcja NADPISYWANIE LICZNIKÓW - adres 05 18 lub E R _____	80
6.19	Funkcja KONTROLA BUFORA POZYCJI - adres 05 19 lub E S _____	80
6.20	Funkcja PROGRAM MAGAZYNOWY - adres 05 20 lub E T _____	80
6.21	Funkcja UPROSZCZONE WPŁATY/WYPŁATY - adres 05 21 lub E U _____	80
6.22	Funkcja PODPISY WPŁAT/WYPŁAT - adres 05 22 lub E V _____	81
6.23	Funkcja WYDRUK WSZYSTKICH SPRZEDAŻY - adres 05 23 lub E W _____	81
6.24	Funkcja POMIŃ WYDRUK DANYCH - adres 05 24 lub E X _____	81
6.25	Funkcja OBOWIĄZKOWY ODCZYT PRZEZ PC - adres 05 25 lub E Y _____	81
6.26	Funkcja OPCJA SPRZEDAWCÓW - adres 05 26 lub E Z _____	81
6.27	Menu DŹWIĘK I WYŚWIETLACZE - adres 05 27 _____	81
6.27.1	Funkcja GŁOŚNOŚĆ - adres 05 27 1 _____	82
6.27.2	Funkcja RODZAJ WYGASZACZA - adres 05 27 2 _____	82
6.27.3	Funkcja KONTRAST WYŚWIETLACZA KLIENTA - adres 05 27 3 _____	82
6.27.4	Funkcja JASNOŚĆ WYŚWIETLACZA KLIENTA - adres 05 27 4 _____	82
6.27.5	Funkcja SPOSÓB WYŚWIETLENIA - adres 05 27 5 _____	82
6.28	Funkcja USTAWIENIE ZGODNOŚCI - adres 05 28 _____	83
7	Menu KASJERZY - adres 06 lub F _____	83
7.1	Funkcja EDYCJA KASJERÓW - adres 06 1 lub F A _____	83
7.2	Funkcja KASOWANIE KASJERÓW - adres 06 2 lub F B _____	84
7.3	Funkcja OTWARTE ZMIANY - adres 06 3 lub F C _____	84
8	Menu RODZAJE KASJERÓW - adres 07 lub G _____	84
8.1	Funkcja NAZWY RODZAJÓW - adres 07 1 lub G A _____	84
8.2	Funkcja UPRAWNIENIA RODZAJÓW - adres 07 2 lub G B _____	84
8.3	Funkcja ZESTAW RAPORTÓW RODZAJÓW- adres 07 3 lub G C _____	86
8.4	Funkcja MAKSYMALNY RABAT RODZAJU- adres 07 4 lub G D _____	86
8.5	Funkcja MAKSYMALNY NARZUT RODZAJU- adres 07 5 lub G E _____	87

8.6 Funkcja KASOWANIE RODZAJÓW- adres 07 6 lub G F _____	87
8.7 Funkcja KOPIOWANIE RODZAJÓW- adres 07 7 lub G G _____	87
8.8 Funkcja PRZYWRÓCENIE RODZAJÓW- adres 07 8 lub G H _____	87
9 Funkcja PRZESTAWIENIE ZEGARA - adres 08 lub H _____	87
10 Funkcja STAWKI PODATKU - adres 09 lub I _____	88
11 Menu USTAWIENIA KOPII ELEKTRONICZNEJ - adres 10 lub J _____	88
11.1 Funkcja STAN KOPII ELEKTRONICZNEJ - adres 10 1 lub J A _____	88
11.2 Funkcja INICJOWANIE KARTY - adres 10 2 lub J B _____	88
11.3 Funkcja ZAMKNIĘCIE KARTY - adres 10 3 lub J C _____	88
Rozdział 6 - Menu główne FUNKCJE SERWISOWE _____	89
1 Opis ogólny _____	89
2 Funkcja NASTĘPNY PRZEGLĄD - adres 13 lub M _____	89
Rozdział 7 - Sprzedaż _____	91
1 Opis ogólny _____	91
2 Sprzedaż towarów _____	91
2.1 Sprzedaż towarów w trybie komputerowym _____	91
2.1.1 Sprzedaż towaru za pomocą numeru towaru _____	91
2.1.1.1 Sprzedaż towaru z ilością jednostkową _____	91
2.1.1.2 Sprzedaż towaru z ilością inną niż jednostkowa _____	92
2.1.2 Sprzedaż towaru za pomocą kodu kreskowego _____	92
2.1.2.1 Sprzedaż towaru z ilością jednostkową _____	92
2.1.2.2 Sprzedaż towaru z ilością inną niż jednostkowa _____	92
2.1.2.3 Sprzedaż towaru z ręcznie wprowadzonego kodu kreskowego _____	92
2.1.3 Sprzedaż towaru za pomocą zdefiniowanych klawiszy _____	92
2.1.4 Sprzedaż towaru ze zdefiniowaną zerową ceną _____	93
2.1.5 Sprzedaż towarów z użyciem wagi _____	93
2.1.6 Sprzedaż towaru przez wpisanie nazwy towaru _____	94
2.2 Sprzedaż towarów w trybie ECR _____	94
2.2.1 Zasada działania klawiatury w trybie ECR _____	94
2.2.1.1 Wprowadzanie ilości towaru _____	94
2.2.1.2 Wprowadzanie ceny towaru _____	94
2.2.1.3 Wprowadzanie numeru towaru _____	94
2.2.2 Sprzedaż towaru za pomocą numeru towaru _____	95
2.2.2.1 Sprzedaż towaru z ilością jednostkową _____	95
2.2.2.2 Sprzedaż towaru z ilością inną niż jednostkowa _____	95
2.2.3 Sprzedaż towaru za pomocą kodu kreskowego _____	96
2.2.3.1 Sprzedaż towaru z ilością jednostkową _____	96
2.2.3.2 Sprzedaż towaru z ilością inną niż jednostkowa _____	96
2.2.3.3 Sprzedaż towaru z ręcznie wprowadzonego kodu kreskowego _____	96
2.2.4 Sprzedaż towaru za pomocą zdefiniowanych klawiszy _____	96
2.2.4.1 Sprzedaż towaru z ilością jednostkową _____	96
2.2.4.2 Sprzedaż towaru z ilością inną niż jednostkowa _____	97
2.2.5 Sprzedaż towaru z użyciem wagi Prima K _____	97
2.2.5.1 Przykład sprzedaży pozycji towaru ważonego _____	97
2.2.5.2 Przykład sprzedaży pozycji towaru nieważonego _____	97
2.2.5.3 Przykład sprzedaży pozycji ze zmienną ceną _____	98
2.2.6 Sprzedaż towaru z użyciem wagi _____	98

2.3 Sprzedaż towarów ze zmienną ceną	99
2.4 Sprzedaż wiązana	99
3 Zakończenie paragonu	99
3.1 Zakończenie paragonu z użyciem płatności gotówką	99
3.2 Zakończenie paragonu z użyciem innej płatności niż gotówka	100
3.3 Zakończenie paragonu z użyciem karty płatniczej	100
3.4 Płatności walutami dodatkowymi	102
3.5 Zakończenie paragonu z użyciem klawisza płatności w trybie ECR	102
3.6 Zakończenie paragonu z rabatem lub narzutem na cały paragon	103
3.7 Zakończenie paragonu z rabatem na podstawie karty rabatowej z kodem kreskowym	103
3.8 Zakończenie paragonu z rabatem na podstawie karty rabatowej z czytnika BONUS	103
4 Funkcje dodatkowe	104
4.1 Lista podręczna	104
4.2 Rabat lub narzut na pozycję sprzedaży	104
4.3 Podsuma paragonu	105
4.4 Edycja paragonu i kasowanie pozycji sprzedaży	105
4.5 Anulowanie całego paragonu	105
4.6 Sprzedaż i przyjmowanie opakowań zwrotnych	106
4.7 Zwrot ostatnio sprzedanych opakowań	106
4.8 Wyszukiwanie towarów	106
4.8.1 Wyszukiwanie towaru wg numeru towaru w trybie komputerowym	106
4.8.2 Wyszukiwanie towaru wg numeru towaru w trybie ECR	107
4.8.3 Wyszukiwanie towaru według nazwy	107
4.8.4 Wyszukiwanie towarów o tym samym początku nazwy	107
4.8.5 Sprawdzenie ceny towaru z kodem kreskowym bez możliwości sprzedaży	108
4.9 Podgląd paragonu	108
4.10 Wydruk numeru bez sprzedaży	108
4.11 Wydruk numeru NIP nabywcy	108
4.12 Obsługa przychodzących wiadomości kasjera	109
5 Przykładowe wydruki paragonów	109
Rozdział 8 - Dodatki	111
1 Status kopii elektronicznej (karta microSD)	111
2 Specyfikacja techniczna kasy	112
3 Specyfikacja złącz interfejsów kasy	114
4 Alfabetyczny spis komunikatów wyświetlacza kasjera i tryb postępowania	117
5 Sygnalizacja trybu zasilania akumulatorowego kasy	120
6 Wykaz kodów błędów kontrolera klawiatury	120
7 Obsługa kodów kreskowych zawierających ilość lub wartość	120
7.1 Kody kreskowe z ilością	121
7.2 Kody kreskowe z wartością	121
8 Ograniczanie rabatów i narzutów	121

Charakterystyka kasy ELZAB Delta Max E

- Termiczny mechanizm drukujący zapewniający szybki wydruk
- Alfanumeryczny wyświetlacz kasjera ułatwiający pracę na kasie
- Zapis elektronicznej kopii wydruków na karcie pamięci microSD
- Opcjonalnie: cyfrowy wyświetlacz dla klienta lub wyświetlacz graficzny
- Możliwość zdefiniowania do 94 klawiszy realizujących szybką sprzedaż towaru, płatności, rabaty, raporty itp.
- Wydruk raportów kasy, które umożliwiają pełne rozliczenie ilościowo – wartościowe sprzedaży, podatku VAT i kasjerów
- Możliwość podłączenia do komputera przez:
 - złącze RS-232 (bezpośrednio albo przez modem telefoniczny analogowy lub GSM)
 - złącze Ethernet (opcjonalnie)
- Sprzedaż za pomocą czytnika kodów kreskowych, także towarów z podaną w kodzie ilością lub wartością
- Współpraca z wagą lub wieloma wagami, z możliwością odczytu masy towaru z klawiatury kasy
- Współpraca z wagą Prima K pozwalająca na wybieranie towarów zaprogramowanych w kasie oraz sprzedaż tych towarów za pomocą klawiatury wagi
- Prowadzenie sprzedaży, przyjmowania i rozliczania opakowań zwrotnych
- Sprzedaż łączona towarów (np. automatyczna sprzedaż butelki zwrotnej wraz z napojem)
- Definiowanie dokładności podania ilości towaru i maksymalnej sumy paragonu w celu eliminacji błędów kasjera podczas sprzedaży
- Możliwość przeglądania oraz kasowania pozycji sprzedaży w trakcie wystawiania paragonu
- Możliwość ręcznego udzielania rabatów i narzutów na pozycję i na cały paragon
- Szerokie możliwości konfiguracji rabatów automatycznych i udzielanych z kart rabatowych
- Sześć definiowalnych form płatności (plus gotówka) oraz osiem płatności walutowych
- Sprzedaż ze zmienną ceną (tzw. otwarte PLU)
- Możliwość podłączenia terminala kart płatniczych z obsługą sprzedaży i wypłaty gotówki dla klienta (cashback)
- Możliwość pracy po wprowadzeniu w Polsce waluty euro
- Funkcja automatycznego drukowania równowartości w drugiej walucie w relacji PLN/EUR po paragonie.

Dołączona do kasy płyta CD-ROM zawiera m. in. program dla użytkownika służący do odczytywania, edytowania oraz zapisywania danych z i do kasy, m.in. danych o towarach, definiowanych klawiszach itd. oraz program do uzyskiwania raportów fiskalnych z kasy.

Zawartość opakowania

- Kasa ELZAB Delta Max E
- 1 rolka papieru termicznego 57⁺¹ /-0 mm
- Instrukcja obsługi kasy
- Książka Kasy Rejestrującej
- Płyta CD-ROM
- Karty zgłoszenia kasy do Urzędu Skarbowego

Przed rozpoczęciem eksploatacji kasy należy zapoznać się z jej instrukcją obsługi.



To urządzenie zostało oznakowane znakiem CE, co oznacza, że pomyślnie przeszło proces oceny zgodności z obowiązującymi wymogami dyrektyw Unii Europejskiej. Szczegółowy wykaz dyrektyw oraz norm którym podlega, zawiera Deklaracja Zgodności, której kopia dostępna jest na stronie www.elzab.com.pl

Rozdział 1 - Budowa i działanie

1 Opis ogólny

1.1 Budowa kasy

Kasa ma następujące elementy dostępne dla użytkownika:

- drukarkę paragonów i gniazdo z karty microSD pod pokrywą zamykaną zatrzaskiem,
- klawiaturę z klawiszami cyfrowymi, funkcyjnymi i literowymi (w tym znaki polskie),
- złącza do podłączenia urządzeń zewnętrznych (w podstawie),
- przyciski: załączający i wyłączający.

Kasa może zostać wykonana w kilku opcjach:

- ilość towarów: 20479, 40959 lub 61439,
- cyfrowy lub graficzny wyświetlacz klienta,
- interfejs Ethernet.

1.2 Rozmieszczenie elementów obsługi



Rys. 1-1 Widok kasy

- | | |
|---|---------------------------------|
| 1 - Sygnalizacja zasilania – dioda POWER | 6 - Gniazdo z kartą microSD |
| 2 - Sygnalizacja statusu kopii elektronicznej | 7 - Wyświetlacz klienta |
| 3 - Mechanizm drukujący | 8 - Wyświetlacz kasjera |
| 4 - Stacyjka B | 9 - Klawiatura znakowa kasy |
| 5 - Stacyjka A | 10 - Klawiatura numeryczna kasy |

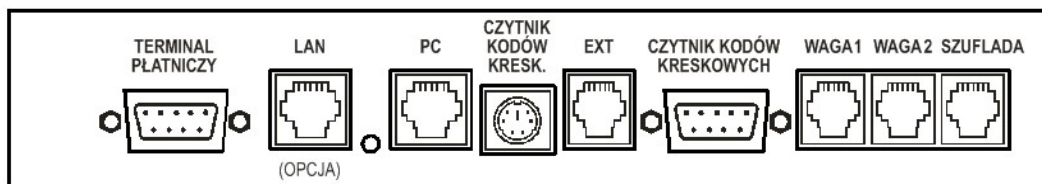

Rys. 1-2 Widok na złącza interfejsów (od spodu kasy)

1.3 Opis stacyjek

Kasa posiada dwie różne stacyjki opisane jako A i B (patrz rys.1-1). Każda stacyjka ma własny klucz opisany również właściwą literą: stacyjka A – klucz A (tzw. klucz kasjera), stacyjka B – klucz B (tzw. klucz kierownika).

Stacyjka A umożliwia dostęp do menu funkcji KASJERA i podstawowego trybu pracy kasy, czyli tryb sprzedaży.

Stacyjka B umożliwia dostęp do menu funkcji KIEROWNIKA (ustawienie konfiguracji kasy, wydruk raportów itp.) oraz menu funkcji SERWISOWYCH.

Szczegółowy opis poszczególnych funkcji i dostępu do nich (z wyjątkiem funkcji serwisowych, które zostały opisane w części niezbędnej użytkownikowi) znajduje się w dalszej części instrukcji.

Klucze w stacyjkach mogą znajdować się w następujących położeniach:

- pionowe - stacyjka jest nieaktywna (położenie równoważne z brakiem klucza),
- poziome - stacyjka jest aktywna.

Klucz wkłada się w położeniu pionowym i tylko w takim położeniu możliwe jest jego wyjęcie. Jeżeli oba klucze są w położeniu pionowym lub w stacyjkach brak jest kluczy, klawiatura kasy jest zablokowana.

2 Budowa klawiatury

Klawiatura kasy podzielona została na dwie funkcjonalne części:

- część funkcyjna (30 klawiszy): klawisze numeryczne wraz z klawiszami funkcyjnymi,
- część znakowa (50 klawiszy): zawierająca w większości klawisze literowe i znakowe, służące m.in. do pisania tekstu (np. nazw towarów) oraz szybkiego wyboru towaru (przypisania towaru do klawisza).

Klawiatura zbudowana jest z przełączników o wysokiej trwałości i niezawodności. Treść opisu klawiszy literowych można uzupełnić o nazwy przypisanych towarów, rabatów, płatności lub funkcji.

2.1 Klawiatura numeryczna z klawiszami funkcyjnymi

Klawiatura numeryczna składa się z 30 klawiszy, które realizują następujące funkcje:

Klawisze numeryczne oraz kropka. Służą do wpisywania wszelkich wartości liczbowych (kropka pełni rolę przecinka dziesiętnego).

Klawisz podwójnego zera może zostać wyłączony w funkcji KLAWISZ PODWÓJNE ZERO (str. 66), w zależności od preferencji osób obsługujących kasę.

Klawisze strzałek (kursora). Służą do poruszania się kursora po linii wyświetlacza lub po poszczególnych polach menu.

Klawisze strzałek lewo i prawo służą też do automatycznej obsługi wagi.

Klawisz służący do zatwierdzania (odpowiednik Enter) wprowadzonego towaru, ilości, ceny, funkcji w menu itd.

Klawisz służący do podsumowania pozycji na paragonie.

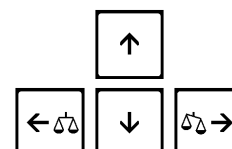
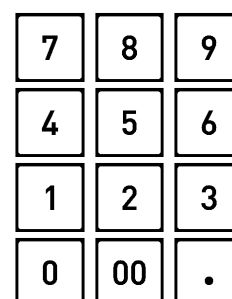

Klawisz służący do wyszukiwania wg nazwy towaru podczas sprzedaży.



Klawisz kasowania służący do kasowania wprowadzonej wartości.



Klawisz służący do wyboru menu w trybie programowania lub udzielenia rabatu w trybie sprzedaży.



Klawisz służący do wprowadzenia ceny towaru podczas sprzedaży lub wyświetlania daty i czasu oraz dodania narzutu w trybie sprzedaży.



Klawisz służący do wyboru rodzaju płatności po podsumowaniu - zapłata gotówką. Służy również do wybierania sprzedawcy jeśli ta opcja jest włączona.



Klawisz służący do wyboru rodzaju płatności po podsumowaniu – zapłata zdefiniowana jako PŁATNOŚĆ 2.



Klawisz służący do wyboru rodzaju płatności po podsumowaniu – zapłata zdefiniowana jako PŁATNOŚĆ 3.



Klawisz służący do wyboru rodzaju płatności po podsumowaniu – zapłata zdefiniowana jako PŁATNOŚĆ 4.



Klawisz służący do sprzedaży towaru przy użyciu czytnika kodów kreskowych dla ilości różnej od 1.



Klawisz służący do wprowadzenia kodu kreskowego przy użyciu klawiatury kasy (np. przy uszkodzonej naklejce z kodem kreskowym).



Klawisz służący do wykonania operacji przyjęcia opakowania zwrotnego. Po podsumowaniu klawisz może służyć do przejścia do płatności walutowej.



Klawisz rezygnacji (odpowiednik Esc) służący do wycofania się z bieżącej (wywołanej) funkcji.



2.2 Klawiatura znakowa - definiowalna

Klawiatura ta posiada 50 klawiszy, w tym znaki polskie i znaki interpunkcyjne. Klawisze te - oprócz opisanych poniżej - są definiowalne.

Klawisz służący do zmiany wpisywanych liter z dużych na małe.







Klawisz służący do wstawiania odstępów pomiędzy wpisywanymi znakami.



Klawisz służący do wysunięcia papieru w drukarce.



Po włączeniu zasilania kasy, klawiatura jest zawsze przełączona w tryb pisania dużych liter. Do napisania małej litery wymagane jest naciśnięcie i przytrzymanie klawisza "shift". Podobnie uzyskuje się dostęp do znaków górnych z klawiszy o podwójnym znaczeniu. Na przykład w celu napisania znaku " %" należy nacisnąć

klawisz: . Natomiast by napisać znak " !" należy nacisnąć klawisz , trzymając  nacisnąć .

Odstęp pomiędzy wpisywanymi znakami i wyrazami uzyskujemy poprzez naciśnięcie klawisza .

Klawisze literowe są definiowalne, tzn. mogą być przypisane sprzedawanym towarom, płatnościom, rabatům itd. Sposób definiowania klawiszy zostanie opisany w dalszej części instrukcji. Możliwe jest zdefiniowanie 94 klawiszy (47 bezpośrednio, plus 47 z użyciem klawisza “shift”).

Klawiatura znakowa zbudowana jest z dwóch części:

- część zasadnicza, przymocowana do korpusu kasy, zawierająca przełączniki klawiszy,
- ruchoma pokrywa z folią, na której naniesione są opisy podstawowego znaczenia klawiszy.

Pomiędzy obydwie części wkładana jest wielobarwna papierowa wkładka, na której użytkownik kasy może nanieść własne opisy zdefiniowanych klawiszy. Dostęp do wkładki uzyskujemy po zdjęciu pokrywy. Wkładkę można wyjąć pociągając ją za papierowy “uchwyt”. Nazwy zdefiniowanych towarów należy wpisywać tak, by nie zasłaniał ich symbol klawisza umieszczony w rogu.

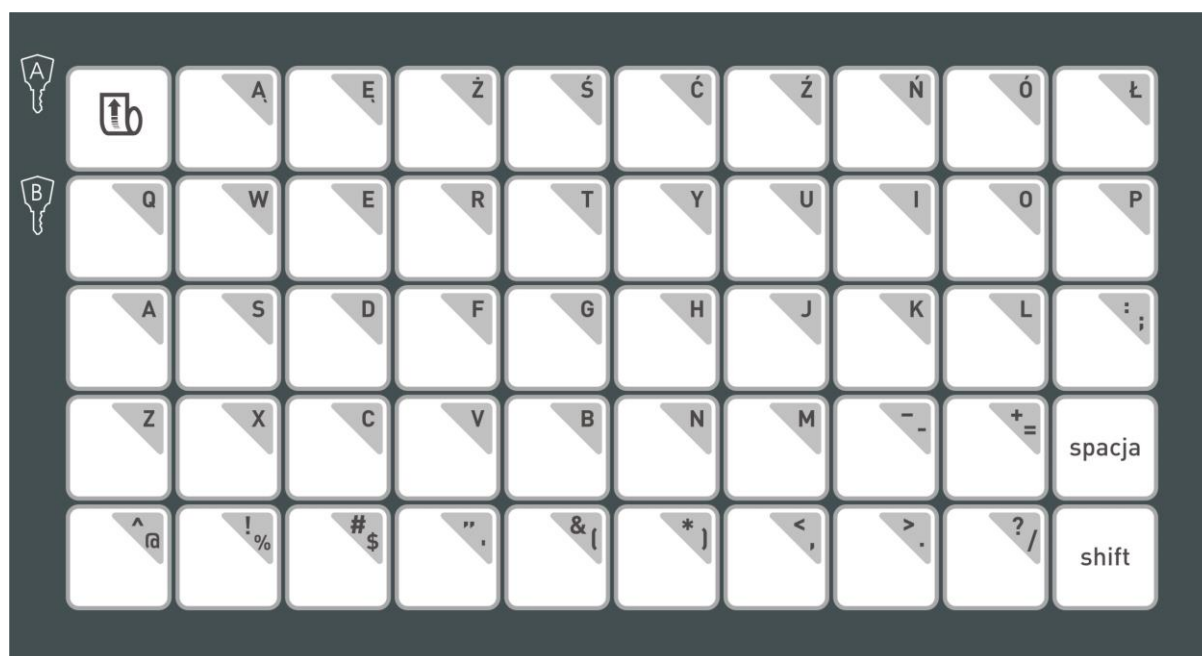

Rys. 1-3 Klawiatura znakowa kasy

3 Wyświetlacz klienta

W opcji kasy z cyfrowym wyświetlaczem klienta możliwe jest wyświetlenie 9 cyfr oraz podświetlenie jednego z dwóch komunikatów o treści RESZTA lub RAZEM. Podczas sprzedaży wyświetlana jest wartość ostatniej pozycji, podsumowanie paragonu lub reszta do wydania. Wyświetlacz cyfrowy może być umieszczony z przodu kasy (gdy klient stoi twarzą do kasjera) lub z boku kasy (gdy klient stoi bokiem do kasjera). W celu zmiany położenia wyświetlacza klienta należy skontaktować się z serwisem.

W opcji kasy z graficznym wyświetlaczem klienta możliwe jest wyświetlenie szczegółowych danych o pozycji sprzedaży (nazwa towaru, ilość, cena itd.) i aktualnej sumie paragonu, a w podsumowaniu paragonu m. in. informacje o wpłaconych kwotach i wydanej reszcie. Wyświetlacz graficzny ma regulowany kąt nachylenia i możliwość obrotu w zakresie 360 stopni. Regulacji położenia może dokonać samodzielnie użytkownik.

Rozdział 2 - Instalacja i podłączenie

1 Wymagania instalacyjne

Kasa może pracować w pomieszczeniach oraz na zewnątrz pod warunkiem osłonięcia przed deszczem i nadmiernym nasłonecznieniem. Należy unikać miejsc narażonych na znaczne wahania temperatury, duże zapylenie, wibracje i uderzenia. Nie należy instalować urządzenia w pomieszczeniach ze znaczną agresywnością korozyjną środowiska oraz w pomieszczeniach, gdzie występuje kondensacja pary wodnej.

1.1 Warunki klimatyczne otoczenia

Temperatura	5°C - 35°C
Wilgotność	40% - 80% (bez kondensacji)

2 Zasilanie kasy

Kasa posiada dwa przyciski: załączający i wyłączający. Po naciśnięciu przycisku załączającego można pracować na kasie. Kasa posiada także akumulator wewnętrzny podtrzymujący zasilanie kasy w przypadku zaniku zewnętrznego napięcia zasilania. W pełni naładowany akumulator wewnętrzny pozwala na wydrukowanie 300 paragonów z trzema pozycjami sprzedaży w ciągu 5 godzin. **Nie może być on wykorzystywany do pracy cyklicznej kasy polegającej na pracy na akumulatorze a następnie ładowaniu akumulatora.** Akumulator wewnętrzny jest ładowany gdy kasa jest włączona do sieci energetycznej, niezależnie czy jest włączona (pracuje) lub nie. Sygnalizowane jest to świeceniem diody LED (patrz Rozdział 1, rys. 1-1). Pełna regeneracja akumulatora po jego rozładowaniu wymaga około 16 godzin ładowania, niezależnie czy kasa jest włączona czy wyłączona. Gdy akumulator wewnętrzny kasy jest bliski rozładowania, co 15 sekund włączany jest sygnał akustyczny. **Należy wówczas niezwłocznie kasę podłączyć do sieci energetycznej w celu naładowania akumulatora wewnętrznego.**

Tryb oszczędzania energii

Kasa posiada mechanizm oszczędzania energii zgromadzonej w akumulatorze wewnętrznym. Tryb oszczędzania energii jest włączany automatycznie przy braku zasilania z sieci energetycznej, kasa sygnalizuje to krótkim sygnałem dźwiękowym. W trybie oszczędzania wyświetlacz kasjera jest podświetlany z niższym poziomem jasności niż przy zasilaniu sieciowym. Ponadto następuje wygaszenie wyświetlacza klienta oraz wyłączenie podświetlenia wyświetlacza kasjera po 15 sekundach od ostatniej operacji wykonanej na klawiaturze kasy (jeżeli na wyświetlaczu klienta wyświetla się kwota do zapłaty po paragonie, to wyświetlacz zostanie wygaszony po 1 minucie). Jeżeli kasa pozostaje w stanie bezczynności, to po upływie czasu od 1 minuty do 120 minut następuje jej automatyczne wyłączenie. Czas ten ustawia się w funkcji CZAS WYŁĄCZENIA KASY (str. 66).

Wymagania dla sieciowego zasilania elektrycznego

Napięcie znamionowe	220V – 230V
Częstotliwość	47 - 63 Hz
Pobór mocy	średnio 15W (max 60W)

Warunki bezpieczeństwa pracy

Kasa rejestrująca jest urządzeniem I klasy izolacji (ze względu na sposób ochrony przed porażeniem elektrycznym) i powinna być zasilana z gniazda sieciowego posiadającego bolec ochronny.

Gniazdo sieciowe, do którego zostanie podłączona kasa, powinno być zasilane z obwodu sieciowego, który posiada zabezpieczenie przeciwzwarciowe w przewodzie fazowym bezpiecznikiem o wartości nominalnej nie większej niż 16A.

Głównym wyłącznikiem napięcia zasilania kasy jest wtyk jej przewodu sieciowego. W związku z tym gniazdo wtyczkowe powinno być usytuowane w pobliżu urządzenia i być łatwo dostępne. Całkowite odłączenie napięcia zasilania sieciowego następuje przez wyjęcie wtyczki sieciowej z gniazda.

3 Sposób identyfikacji dodatkowych akcesoriów i materiałów eksploatacyjnych

Do kasy można dołączać szereg dodatkowych urządzeń i akcesoriów służących do rozbudowy i integracji systemu kasowego. Wszystkie te wyroby, jak również materiały eksploatacyjne są dostępne poprzez sieć handlową ELZAB S.A. Do jednoznacznej identyfikacji służy tzw. **numer rysunku**.

W treści niniejszej instrukcji przywołuje się tylko początkowe znaki tego numeru (zwane kodem) wystarczające do identyfikacji typu, np. Kabel szuflady typ RJ posiada numer rysunku: **SK010000**, w instrukcji podajemy tylko **kod: SK01**.



Pozostała część numeru służy do dokładnego oznaczenia odmiany lub koloru nie jest podawana w instrukcji.

4 Podłączenie szuflady kasowej

Zaleca się stosowanie szuflady kasowej z rodziny szuflad ELZAB Gamma np. typ B22 - dopasowana wymiarami do kasy (kod: B22), z kablem typu RJ (kod: SK01)

Położenie złącza do podłączenia szuflady pokazane jest w Rozdziale 1 na rys. 1-2.

Szuflada otwierana jest elektrycznie w chwili, gdy operacje na kasie wymagają kontaktu z gotówką (np. zakończenie paragonu, początek i koniec zmiany kasjera itp.).

Istnieje możliwość otwarcia szuflady poprzez naciśnięcie klawiszy  oraz  (np. gdy chcemy rozmienić banknot). Funkcja ta może zostać zablokowana za pomocą funkcji BLOKADA OTWARCIA SZUFLADY (str. 79). W razie konieczności otwarcia szuflady pozbawionej zasilania (np. przy braku napięcia) należy nacisnąć dźwignię widoczną w otworze od spodu z tyłu szuflady.

5 Podłączenie czytnika kodów kreskowych

Kasa ma możliwość współpracy z czytnikami kodów kreskowych z interfejsem:

a) klawiaturowym (KEYBOARD EMULATION) posiadającym wtyk MiniDin6 (PS2) włączanym w gniazdo CZYTNIK KODÓW KRESK. (patrz Rozdział 1, Rys 1-2).

Sposób konfiguracji czytnika klawiaturowego:

- wyłączyć przedrostki (prefix)
- włączyć przyrostek (suffix) CR (0Dh)

b) szeregowym RS232 posiadającym gniazdo DSUB9 włączanym w złącze CZYTNIK KODÓW KRESKOWYCH (patrz Rozdział 1, Rys 1-2)

Sposób konfiguracji czytnika szeregowego RS232:

- ustawić parametry transmisji na: 9600, even, 8 bit, 1 stop
- wyłączyć przedrostki (prefix)
- włączyć przyrostek (suffix) CR, LF (0Dh, 0Ah)

Czytniki posiadają możliwość zmiany sposobu zaprogramowania w celu dostosowania do indywidualnych potrzeb użytkownika. Informacje na ten temat zawarte są w instrukcji fabrycznej czytnika.

UWAGA: Producent kasy nie ponosi odpowiedzialności za niewłaściwą pracę lub wady powstałe na skutek niewłaściwie przeprowadzonych zmian sposobu zaprogramowania czytnika.

6 Podłączenie wagi

6.1 Podłączenie jednej wagi do jednej kasy

Do połączenia wagi z kasą służy złącze WAGA1 lub WAGA2 (patrz Rozdział 1, rys. 1-2). Wynik z wagi do kasy może być przekazany poprzez odpytanie wagi z kasy lub przez naciśnięcie klawisza na wadze (w zależności od możliwości wagi).

Sposób konfiguracji kasy:

- W funkcji TYP WAGI (str. 69): ustawić typ zastosowanej wagi zgodnie z tabelą poniżej.
- Jeżeli wynik ważenia ma być przesyłany zarówno przez naciśnięcie klawisza na wadze jak i na kasie, to w funkcji BLOKADA WPROWADZANIA Z WAGI (str. 69) ustawić Nie. Jeżeli wynik ma być przesyłany tylko przez naciśnięcie klawisza na kasie, to w funkcji tej ustawić Tak.

Sposób konfiguracji wagi:

- Wagę należy skonfigurować zgodnie z danymi podanymi w tabeli poniżej. **Wagi ELZAB Prima, ELZAB Prima K i ELZAB CAT17 konfigurują się automatycznie po włączeniu kasy.**

Specyfikację i sposób podłączenia różnych wag do kasy. podano w poniższej tabeli:

Nr wagi w menu kasy	Parametry transmisji	Wykaz wag zgodnych pod względem parametrów transmisji	Sposób konfiguracji wagi	Sposób przekazywania wyniku z wagi do kasy (metody ważenia)	Rodzaj kabla łączącego wagę z kasą
1.	ELZAB Prima/ Prima K 9600 8,E,1	ELZAB CAT17	Ustawienia fabryczne	naciśnięcie klaw. ← na kasie lub → na wadze. Dla wagi Prima K sprzedaż towarów za pomocą klawiatury wagi.	kabel z wyposażenia wagi. Dla wagi CAT17 dodatkowo kabel wagi do kasy Delta IIG (kod: A14) *
2.	Angel AP1-15xx PODST. 9600 8,N,1	Angel (AP1-15EX, AP1-15MX)	----	naciśnięcie klawisza ← na kasie.	kabel wagi do kasy Delta IIG (kod: A14) *
		MEDESA BASIC Price BASIC Count	Conex TPV = Ecr7, Baud Rate =9600 Parity = No Num. Bits = 8 Stop Bits = 1	naciśnięcie klawisza ← na kasie.	kabel wagi DSUB9/RJ12 (kod: A54)
3.	Angel AP1-15xx ROZSZ. 9600 8,N,1	Angel (AP1-15EX, AP1-15MX)	----	naciśnięcie klawisza ← na kasie.	kabel wagi do kasy Delta IIG (kod: A14) *
4.	CAMPESA PROT. 14 9600 8,E,1	MEDESA BASIC RK10, BASIC SP	Protokół 14 Mode: 0 Baud 3 (9600) Pala 3 (8,E,1)	naciśnięcie klawisza ← na kasie lub ↓,5 na wadze.	kabel wagi do kasy Delta IIG (kod: A14) *
5.	Interfejs Aster 1200 1200 7,E,1	Angel (15xx, AP15xx) Copyfax HANA HS7600, MEDESA (CAT8, CAT9) (montowane przed 01.97r)	u producenta (firma ASTER) konfiguracja na urządzenia ELZAB	naciśnięcie klaw. ← na kasie	kabel wagi do kasy Delta IIG (kod: A14) *
		MEDESA BASIC RK10, BASIC SP	Protokół 4 Mode: 0 Baud 0 (1200) Pala 9 (7,E,1)	naciśnięcie klawisza ← na kasie.	kabel wagi do kasy Delta IIG (kod: A14) *
		MEDESA BASIC RK100	Mode: 0 Baud: 1200 Pala: E71 Peri: Prt 04	naciśnięcie klawisza ← na kasie.	kabel wagi RJ45/RJ12 (kod: A35)
6.	Interfejs Aster 9600 9600 8,E,1	Angel (15xx, AP15xx) Copyfax HANA HS7600, MEDESA(CAT8, CAT9)	u producenta (firma ASTER) konfiguracja na urządzenia ELZAB	naciśnięcie specjalnego klawisza na wadze (zależnie od typu wagi)	kabel wagi do kasy Delta IIG (kod: A14) *
		MEDESA BASIC RK10, BASIC SP	Protokół 2 Mode: 0 Baud 3 (9600) Pala 3 (8,E,1)	Naciśnięcie na wadze klawiszy ↓, 5	kabel wagi do kasy Delta IIG (kod: A14) *
		MEDESA BASIC RK100	Mode: 0 Baud: 9600 Pala: E81 Peri: Prt 02	Naciśnięcie na wadze klawiszy ↓, 5	kabel wagi RJ45/RJ12 (kod: A35)
7.	Turkus 9600 8,E,1	WTN6, WTN15, TP3, TP6, TP15	sposób wysyłania wartości masy - SR, protok. komunik. - P11	naciśnięcie klaw. ← na kasie lub → na wadze.	kabel wagi do kasy Delta IIG (kod: A14) *
		AGAT, AMBER, KORAL (Przesłanie tylko masy)	Protokół ELZAB SYSTEM-600	naciśnięcie klawisza → na wadze.	
		DIBAL C103 DIBAL G310	Protokół ELZAB Delta	naciśnięcie ← na kasie	kabel wagi DSUB9-M/RJ12 (kod: A64) *
8.	Agat 4800 7,0,1	AGAT, AMBER, KORAL (Przesłanie masy i numeru PLU)	Protokół ER-A 495PN	naciśnięcie klawisza → na wadze.	kabel wagi do kasy Delta IIG (kod: A14) *
9.	Medesa PRICE/COUNT 9600 8,E,1	MEDESA BASIC Price BASIC Count	Conex TPV = Type9 Protocol = Extend Baud Rate = 9600 Parity = Even Num. Bits = 8 Stop Bits = 1	naciśnięcie klawisza ← na kasie lub ↑, MENU na wadze	kabel wagi DSUB9/RJ12 (kod: A54)

* Schematy ideowe kabli znajdują się w instrukcji serwisowej kasy.

6.2 Podłączenie kilku wag do jednej kasy

Kasa ma możliwość współpracy z kilkoma wagami jednocześnie. Sposób podłączenia wag uzależniony jest od ich rodzaju:

a) wagi produkcji ELZAB np. ELZAB Prima, ELZAB Prima K

Wagi podłączamy do kasy poprzez złącza WAGA1 i WAGA2 lub poprzez dodatkowy ROZDZIELACZ WAG (kod: A13), który umożliwia podłączenie do 4 wag jednocześnie. Wynik z wagi do kasy może być przekazany poprzez naciśnięcie klawisza na wadze lub przez odpytanie wagi z kasy. Aby możliwe było odpytywanie wag z klawiatury kasy, wagi muszą pracować w tzw. systemie wag Prima, a każda z wag musi mieć ustawiony inny adres wewnętrzny. Umożliwia to np. ważenie na jednej wadze wędlin, a na innej mięsa.

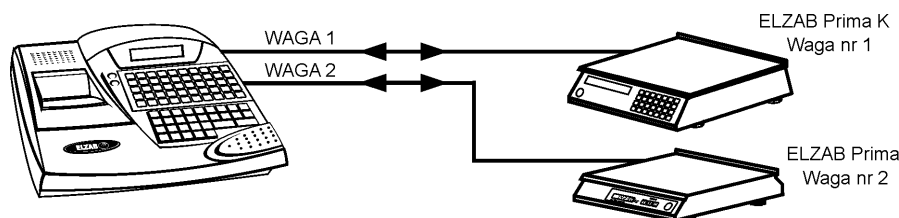

Rys. 2-1 Schemat blokowy podłączenia 2 wag ELZAB Prima lub Prima K

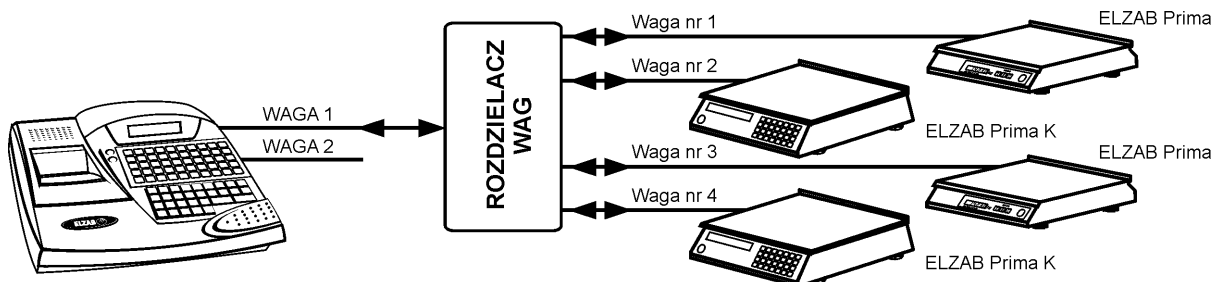

Rys. 2-2 Schemat blokowy podłączenia 4 wag ELZAB Prima lub Prima K

Sposób konfiguracji kasy:

- W funkcji TYP WAGI (str. 69): wybrać wagę ELZAB PRIMA/PRIMA K
- Jeżeli wynik ważenia ma być przesyłany zarówno przez naciśnięcie klawisza na wadze jak i na kasie, to w funkcji BLOKADA WPROWADZANIA Z WAGI (str. 69) ustawić Nie. Jeżeli wynik ma być przesyłany tylko przez naciśnięcie klawisza na kasie, to w funkcji tej ustawić Tak.
- W funkcji SYSTEM WAG PRIMA (str. 69): ustawić w zależności od tego czy system wag Prima ma być włączony czy wyłączony.
- W funkcji DEFINIOWANIE TOWARÓW (str. 38): podczas definiowania towaru należy podać numer wagi na której będzie ważony ten towar.

Sposób konfiguracji wag:

- Adres wagi w systemie wag Prima: adres należy ustawić zgodnie z instrukcją dołączoną do wagi.
- Parametry transmisji: parametry przesyłane są automatycznie z kasy do wagi po włączeniu kasy.

b) Wagi mające możliwość wysyłania wyniku ważenia przez naciśnięcie klawisza na wadze np. TURKUS

Wagi podłączamy do kasy poprzez złącza WAGA1 i WAGA2 za pomocą kabli opisanych w tabeli w punkcie 6.1. Wszystkie wagi muszą posiadać ten sam rodzaj protokołu komunikacyjnego.

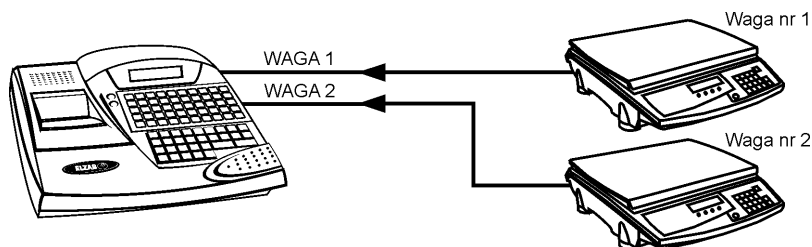

Rys. 2-3 Schemat blokowy podłączenia kasy i 2 wag

Sposób konfiguracji kasy:

- W funkcji TYP WAGI (str. 69): ustawić typ zastosowanej wagi zgodnie z tabelą w punkcie 6.1.
- W funkcji BLOKADA WPROWADZANIA Z WAGI (str. 69): ustawić Nie.

Sposób konfiguracji wag:

- Wagi należy skonfigurować zgodnie z danymi podanymi w tabeli w punkcie 6.1.

c) wagi nie mające możliwości wysyłania wyniku ważenia po naciśnięciu klawisza na wadze np. ANGEL AP1

Wagi podłączymy do złącza WAGA1 i WAGA2 kasy poprzez dodatkowe PRZYSTAWKI WAGOWE (kod: PW1). Odczyt wyniku ważenia polega na naciśnięciu klawisza na przystawce wagowej podłączonej do danej wagi.

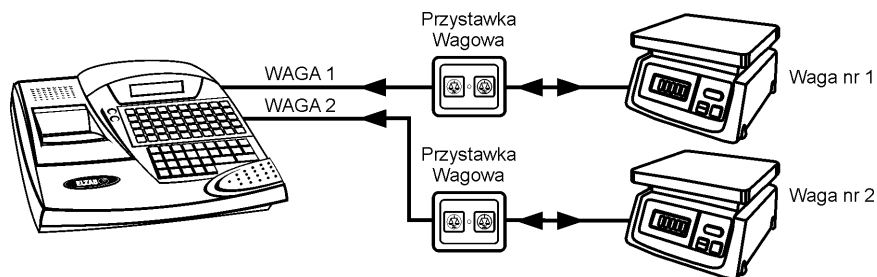

Rys. 2-4 Schemat blokowy podłączenia kasy i 2 wag przez Przystawki Wagowe

Sposób konfiguracji kasy:

- W funkcji TYP WAGI (str. 69): wybrać wagę TURKUS.
- W funkcji BLOKADA WPROWADZANIA Z WAGI (str. 69): ustawić Nie.

Sposób konfiguracji wag:

- Wagi należy skonfigurować zgodnie z danymi podanymi w tabeli w punkcie 6.1.

6.3 Podłączenie wagi dodatkowej przez złącze czytnika kodów kreskowych

Niezależnie od ilości i rodzajów wag podłączonych do złącz WAGA1 i WAGA2 do kasy można podłączyć wagę dodatkową poprzez złącze DSUB9 CZYTNIK KODÓW KRESKOWYCH. Wagą dodatkową może być tylko waga, której protokół komunikacyjny jest zgodny z protokołem wag ELZAB (Prima, Prima K, CAT17). Ponadto waga dodatkowa może tylko wysyłać wynik ważenia do kasy. Parametry transmisji wagi dodatkowej wynoszą 9600,8,E,1. Z uwagi na to, że interfejs wagi dodatkowej jest jednokierunkowy, waga musi posiadać klawisz za pomocą którego możliwe jest przesłanie wyniku ważenia z wagi do kasy. Dodatkową wagę ELZAB Prima i ELZAB Prima K łączymy z kasą za pomocą przejściówki PRZEJŚCIÓWKA PRIMA/DELTA (kod: A01).

6.4 Współpraca z wagą Prima K

W połączeniu z wagą kalkulacyjną Prima K, sprzedaż towarów za pomocą wagi jest wyjątkowo efektywna. Towar do sprzedaży z wagi wybiera się za pomocą klawiatury wagi z bazy towarów w kasie. Nie ma potrzeby programowania towarów w wadze. Waga wyświetla nazwę, cenę jednostkową oraz wartość towaru a po naciśnięciu klawisza na wadze pozycja sprzedaży zostanie wydrukowana na kasie.

Taka konfiguracja jest szczególnie przydatna dla sprzedawców działów tematycznych (sery, wędliny, warzywa) oraz tam gdzie szybkość obsługi klienta jest priorytetowa. Wagę Prima K łączy się z kasą bezpośrednio za pomocą przewodu dostarczonego z wagą lub przez rozdzielacz wag jeżeli wagi pracują w systemie wag Prima. W przypadku tradycyjnej obsługi wagi przez odpytanie za pomocą klawisza kasy, na wyświetlaczu wagi pojawia się nazwa i cena jednostkowa wybranego na kasie towaru.

6.5 Podłączenie dwóch kas do jednej wagi

Współpraca dwóch kas z jedną wagą odbywa się poprzez ROZGAŁĘŻNIK 2K/1W (nie jest oferowany jako produkt przez ELZAB). Schematy ideowe rozgałęźników znajdują się w instrukcji serwisowej kasy. W tym trybie pracy nie ma możliwości przesyłania wyniku ważenia po naciśnięciu klawisza na wadze.

Sposób konfiguracji kasy:

- W funkcji TYP WAGI (str. 69): ustawić typ zastosowanej wagi zgodnie z tabelą w punkcie 6.1.
- W funkcji BLOKADA WPROWADZANIA Z WAGI (str. 69): ustawić Tak.

Sposób konfiguracji wagi:

- Wagę należy skonfigurować zgodnie z danymi podanymi w tabeli w punkcie 6.1.

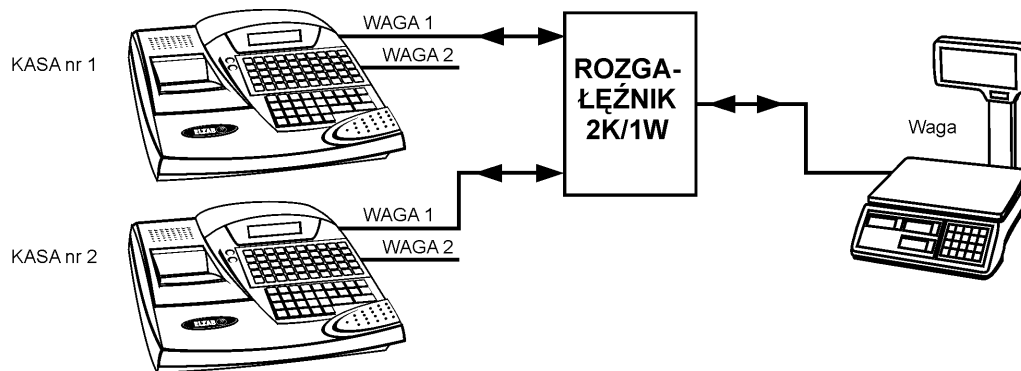

Rys. 2-5 Schemat blokowy podłączenia jednej wagi do dwóch kas

7 Podłączenie terminala kart płatniczych do kasy

Terminal płatniczy podłączany jest do kasy do wtyku opisanego TERMINAL PŁATNICZY (przy wyłączonej kasie i terminalu).

Do obsługi płatności terminalowych konieczne jest zaprogramowanie w kasie następujących parametrów:

- W funkcji DEFINIOWANIE PŁATNOŚCI (str.44) należy nadać nazwę płatności dokonywanej kartą płatniczą np. KARTA PŁAT.
- W funkcji TERMINAL KART PŁATNICZYCH (str. 77) należy wybrać (klawiszami strzałek) odpowiedni typ terminala i zatwierdzić wybór.
- W funkcji PŁATNOŚCI TERMINALA (str. 78) należy wybrać właściwą płatność (np. KARTA PŁAT) i zatwierdzić wybór.

8 Podłączenie kasy do komputera, modemu lub sieci Ethernet

Kasa może być podłączona do komputera bezpośrednio, jak również za pomocą modemu lub sieci Ethernet (opcja). Modem lub komputer podłącza się do złącza opisanego jako PC, a sieć Ethernet do złącza LAN (patrz Rozdział 1, rys. 1-2). Opis kabli podłączeniowych znajduje się w Rozdziale 8. Jednocześnie może być aktywny tylko jeden rodzaj podłączenia. Szczegółowe informacje nt. konfiguracji kasy znajdują się w dalszej części instrukcji. Wykonanie połączenia i konfigurację kasy najlepiej powierzyć przeszkolonej osobie. Szczegółowe informacje zawiera instrukcja serwisowa. Kasa posiada możliwość załączenia przez transmisję danych z komputera jak i przez transmisję przez sieć Ethernet ("wake-on-LAN"). Wykorzystanie tej możliwości zależy od oprogramowania obsługującego sprzedaz.

ELZAB oferuje modemy zarówno do telefonii przewodowej PSTN jak i bezprzewodowej GSM. Parametry konfiguracyjne tych modemów są wstępnie zdefiniowane w kasie. Modem podłączany jest do kasy do gniazda opisanego "PC" (patrz Rozdział 1, rys. 1-2).

Do obsługi modemu konieczne jest zaprogramowanie w kasie następujących parametrów:

- W funkcji RODZAJ TRANSMISJI (str. 63) należy wybrać PRZEZ MODEM.
- W funkcji LICZBA DZWONKÓW (str. 64) należy wybrać ilość dzwonek, po których modem odbierze połączenie.
- W funkcji TYP MODEMU (str. 64) należy podać z jakim modemem kasa będzie współpracowała.

Modemu nie można wykorzystać do budzenia kasy. Zatem chcąc korzystać z transmisji modemowej należy mieć kasę i modem załączone.

Do obsługi transmisji przez sieć LAN/WAN konieczne jest zaprogramowanie w kasie następujących parametrów:

- W funkcji RODZAJ TRANSMISJI (str. 63) należy wybrać PRZEZ LAN/WAN.
- W menu USTAWIENIA LAN/WAN (str. 65) należy ustawić odpowiednie parametry sieci LAN/WAN.

9 Mechanizm drukujący - wymiana papieru

W kasie zastosowano drukarkę termiczną dla wydruku dokumentu. Brak papieru w drukarce jest sygnalizowany na wyświetlaczu kasjera komunikatem BRAK PAPIERU. Analogicznie pojawi się komunikat PODNIESIONA GŁOWICA, jeśli nie została opuszczona dźwignia dociskająca głowicę do papieru (np. po wymianie papieru). Do wymiany papieru należy przystąpić w momencie pojawienia się na wydruku znacznika końca papieru w postaci barwnych plam na papierze lub wyświetleniu komunikatu o braku papieru. Wymiana papieru odbywa się w następujący sposób:

1. Otworzyć pokrywę drukarki

unosząc tylną część do góry.

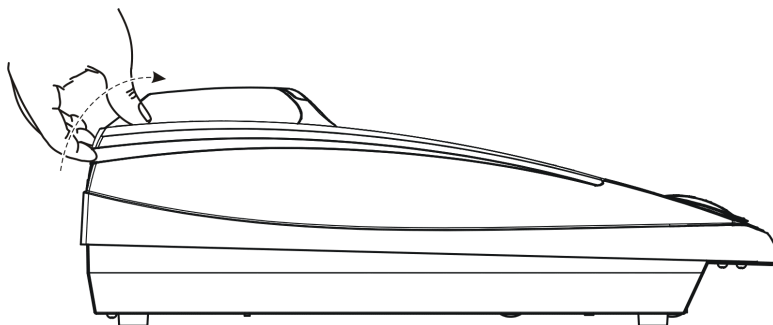

2. Podnieść dźwignię głowicy termicznej i usunąć pozostałą końcówkę papieru ze szpulki, następnie wsunąć w szczelinę drukarki papier i położyć rolkę w komorze .

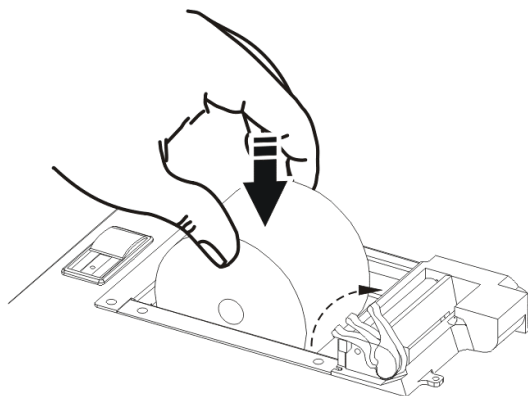

3. Opuścić dźwignię głowicy termicznej.

Nadmiar wysuniętego papieru oberwij na krawędzi głowicy drukarki.

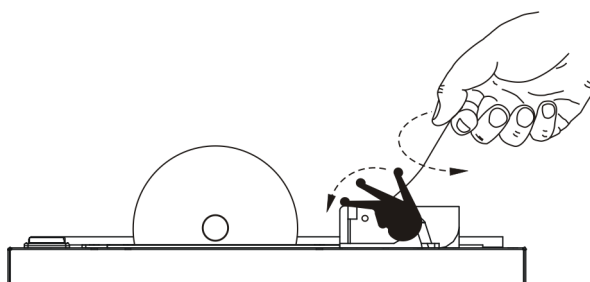

4. Założyć pokrywę drukarki i docisnąć ją w tylnej części do „zakliknięcia” zaczepu. Kasa gotowa jest do pracy a paragony będą się wysuwać przez szczelinę w pokrywie.

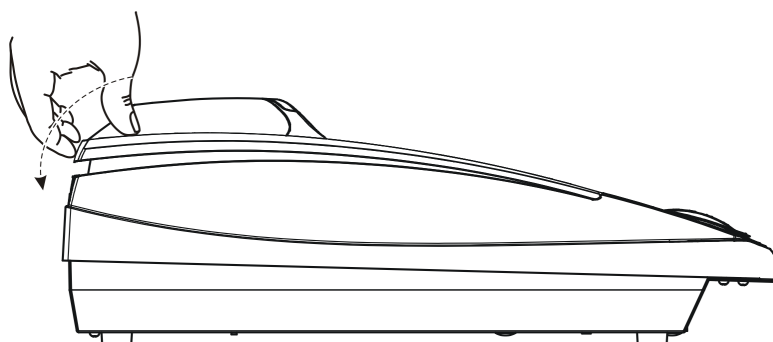

10 Konserwacja i przeprowadzanie okresowych przeglądów

Kasa w trakcie eksploatacji wymaga okresowego czyszczenia, przeglądu i konserwacji. Wszelkie zabiegi konserwacyjne należy przeprowadzać przy kasie wyłączonej.

Wszystkie zewnętrzne elementy obudowy kasy wykonane są z tworzywa sztucznego i wymagają okresowego czyszczenia, które najlepiej wykonać specjalnym płynem antystatycznym do mycia sprzętu komputerowego (sposób użycia wg zaleceń producenta płynu). Można także użyć miękkiej szmatki, zwilżonej lekko wodą z dodatkiem delikatnych płynnych środków czyszczących.

Do czynności konserwacyjnych, będących obowiązkiem użytkownika, należy przegląd i czyszczenie mechanizmu drukującego z drobnych pozostałości papieru. Należy to wykonać po każdym zużytych 30 rolkach papieru. Usunięcie zanieczyszczeń i pyłu papierowego najłatwiej wykonać przy pomocy pędzelka i sprężonego powietrza. Można do tego celu użyć gumowej gruszki lub sprężonego powietrza w spray'u. Zabiegi konserwacyjne należy powierzyć osobie posiadającej odpowiednie kwalifikacje lub umiejętności techniczne albo zlecić serwisowi technicznemu.

Do czynności konserwacyjnych, będących obowiązkiem serwisu autoryzowanego jest, podczas każdej wizyty u klienta dokładne przemycie głowicy termicznej i rolki gumowej transportu papieru w mechanizmie drukującym oraz oczyszczenie całego toru prowadzenia papieru. Do mycia należy stosować czysty spirytus etylowy lub spirytus techniczny (izopropanol).

Zalecane częstotliwości zabiegów konserwacyjnych należy zwiększyć w przypadku zainstalowania kasy w środowisku o zwiększonym zanieczyszczeniu lub zapyleniu.

UWAGA: *Zaniedbanie bieżących i okresowych czynności konserwacyjnych może doprowadzić do uszkodzenia kasy z winy użytkownika i może spowodować utratę praw gwarancyjnych.*

Prawidłowość wyczyszczenia mechanizmu drukarki można ocenić po jakości wydruku (czytelności) jak również po płynnym wysuwaniu się papieru podczas wydruku (bez zacięć i poślizgu). Odległości między wydrukowanymi wierszami na papierze powinny być jednakowe i równoległe. Próbę można przeprowadzić po uruchomieniu funkcji autotestu drukarki. Naciśnięcie i przytrzymanie klawisza wysuwu papieru oraz włączenie zasilania kasy, powoduje włączenie autotestu. Drukarka drukuje jednocześnie zestaw znaków z wewnętrznego generatora.

11 Parametry papieru stosowanego w kasie i zasady jego przechowywania

Papier do drukarek termicznych

zalecany papier	marki ELZAB - kod - 2000114,2000115 lub 2000117
szerokość	57 ⁺¹ / ₋₀ mm
postać	rolka długości 80 m - kod – 2000117
lub	rolka długości 30 m - kod - 2000114 lub 2000115
średnica zewnętrzna	maksymalnie 80 mm

UWAGA: *Stosowanie papieru niskiej jakości lub zawilgoconego może powodować blokowanie się drukarki. Nie należy stosować papieru, w którym koniec rolki przyklejony jest do szpulki. Nie należy stosować papieru bez certyfikatu gwarantującego odpowiednio długi okres czytelności nadruków.*

Stosowanie papieru termicznego niedostarczonego przez autoryzowanych dealerów ELZAB i firmowanych przez ELZAB powoduje utratę gwarancji na mechanizm termiczny. Stosowanie papieru termicznego bez stosownego certyfikatu lub przechowywanie papieru w warunkach i w sposób niezgodny z instrukcją producenta może spowodować utratę informacji na zadrukowanych rolkach papieru a w konsekwencji odpowiedzialność użytkownika przed urzędem skarbowym.

Papier ze znakami ELZAB posiada 6-cio letni certyfikat na przechowywanie przy zapewnieniu warunków zastrzeżonych przez producenta papieru.

12 Przechowywanie i transport kasy

Warunki przechowania w stanie opakowania:

temperatura	5°C - 35°C
wilgotność względna	< 85%
Stopień agresywności korozyjnej środowiska osiąga najwyżej wartość B wg PN-71/Ha-04651.	

Maksymalny czas przechowania urządzenia w wyżej wymienionych warunkach nie może przekraczać dziewięciu miesięcy.

W przypadku dłuższego przechowywania kasy lub traktowania jej jako tzw. "kasy rezerwowej", należy raz na 2 miesiące kasę podłączyć do sieci i włączyć ją na minimum 8 godzin, w celu doładowania akumulatorów.

Transport może odbywać się dowolnymi środkami przewozowymi (samochody, wagony kolejowe) w warunkach eliminujących bezpośrednie oddziaływanie czynników atmosferycznych. Maksymalny czas trwania transportu nie może przekraczać 3 tygodni. Warunki transportu morskiego i powietrznego wymagają specjalnych uzgodnień.

13 Plombowanie kasy

Obudowa kasy zaplombowana jest plombą ołowianą. Plomba ta jest plombą serwisową i ma wytłoczony identyfikator producenta lub serwisanta. Każdy fakt rozplombowania i plombowania kasy powinien być odnotowany w książce serwisowej kasy.

Prawo ingerencji do wnętrza kasy ma wyłącznie uprawniony serwisant autoryzowany, posiadający ważną legitymację serwisową, wpisany w książce kasy rejestrującej lub posiadający stosowne upoważnienie i jest zarejestrowany w właściwym Urzędzie Skarbowym. Po każdej ingerencji serwisowej wymagającej zdjęcia plomby, użytkownik powinien we własnym interesie sprawdzić czy kasa została ponownie prawidłowo zaplombowana.

UWAGA: Naruszenie plomby serwisowej grozi utraceniem przez użytkownika prawa do napraw gwarancyjnych.

Rozdział 3 - Zasady obsługi funkcji kasy

1 Włączenie kasy

Aby włączyć kasę należy nacisnąć przycisk włącznika zasilania kasy (patrz str. 9). Po włączeniu kasy jest automatycznie wywoływana funkcja włączenia kasjera (szczegółowy opis na str. 28)

Na wyświetlaczu kasjera wyświetla się napis:





PODAJ HASŁO KASJERA:

zatwierdź plu

Kasa fabrycznie nie ma zaprogramowanego hasła. Należy nacisnąć tylko klawisz . Włączony zostanie kasjer o nazwie SZEK, posiadający pełne uprawnienia dostępu do kasy.

2 Dostęp do funkcji w menu kasy

Funkcje kasy (z wyłączeniem sprzedaży) są zgrupowane w trzech menu: FUNKCJE KASJERA, FUNKCJE KIEROWNIKA i FUNKCJE SERWISOWE. Każde menu z kolei ma strukturę “drzewiastą” – dzieli się na podmenu, a te z kolei dzielą się na funkcje. Dostęp do poszczególnych menu uzyskujemy w następujący sposób:

1. FUNKCJE KASJERA - Klucz A w położeniu poziomym,
Klucz B w położeniu pionowym lub brak klucza,
Nacisnąć klawisz .
2. FUNKCJE KIEROWNIKA - Klucz A w położeniu dowolnym lub brak klucza,
Klucz B w położeniu poziomym,
Nacisnąć klawisz .
3. FUNKCJE SERWISOWE - Klucz A w położeniu dowolnym lub brak klucza,
Klucz B w położeniu poziomym,
Nacisnąć jednocześnie klawisz  i klawisz .



Dostęp do poszczególnych funkcji uzależniony jest od uprawnień przyznanych kasjerowi – więcej w dalszej części instrukcji dotyczącej definiowania kasjera i rodzajach kasjerów.

UWAGA: Kasa fabrycznie ma ustawioną opcję MENU KIEROWNIKA I SERWISOWE (str. 66) na Tak. W związku z tym, osoba z kluczem B ma dostęp do wszystkich funkcji kierownika i serwisowych, niezależnie czy kasjer jest włączony i czy ma przyznane uprawnienia do poszczególnych funkcji. W celu skorzystania z systemu uprawnień do funkcji kierownika i serwisowych należy zdefiniować uprawnienia dla kasjerów, a następnie wyłączyć opcję MENU KIEROWNIKA I SERWISOWE.

Po wejściu np. do menu FUNKCJE KIEROWNIKA,
Na wyświetlaczu pojawi się:

FUNKCJE KIEROWNIKA
1 KONFIGURACJA

Wyboru funkcji możemy dokonać na trzy sposoby:

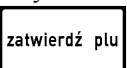
- Wybór za pomocą klawiszy  (przejdzie do następnej pozycji w menu)  (powrót do poprzedniej pozycji), oraz klawisza  którym akceptujemy wybrane menu lub funkcję.
- Wybór funkcji za pomocą adresu liczbowego poszczególnych menu lub funkcji za pomocą klawiszy

cyfrowych klawiatury kasy (np.). Liczbowe adresy poszczególnych funkcji i menu są podane na schematach struktury menu, w spisie treści oraz w tytule każdej opisywanej funkcji.

- Wybór adresu funkcji za pomocą klawiszy literowych klawiatury kasy. Kasa została dostosowana do wybierania literowego w następujący sposób:

numerom adresu zostały przypisane litery alfabetu w kolejności takiej jak w poniższej tabelce. Zastępując poszczególne adresy odpowiednimi literami możemy wybierać poszczególne funkcje szybciej, a metoda pozwala na łatwe zapamiętanie adresu funkcji.

01 - A	05 - E	09 - I	13 - M	17 - Q	21 - U	25 - Y
02 - B	06 - F	10 - J	14 - N	18 - R	22 - V	26 - Z
03 - C	07 - G	11 - K	15 - O	19 - S	23 - W	
04 - D	08 - H	12 - L	16 - P	20 - T	24 - X	

Przykład: Jeżeli chcemy wybrać adres **5 4** to zamiast cyfr wpisujemy adres przy pomocy liter **E D**, adres **2 2 6** – wpisujemy jako **B B F**, adres **2 5 15** - wpisujemy jako **B E O**.

Możliwe jest mieszanie sposobów wyboru funkcji.

Do wycofania się z wybranej funkcji służy klawisz .

3 Dostęp do funkcji za pomocą zdefiniowanych klawiszy

W kasie możliwe jest zdefiniowanie na klawiaturze znakowej bezpośredniego, szybkiego dostępu do wybranych funkcji. Dostęp do tych funkcji uzależniony jest od uprawnień przyznanych kasjerowi, podobnie jak dostęp do menu. Więcej o definiowaniu klawiszy w dalszej części instrukcji na str. 40.

4 Wybór wartości podpowiadanych

Poszczególne funkcje menu są tak napisane, że osoba wpisująca ma z reguły na ekranie wyświetlacza podpowiedź następnej czynności, a w przypadku danych wyświetlane są aktualne wartości.

W przypadku odpowiedzi na pytanie jak w przykładzie:

SPRZEDAŻ ZE ZMIENNĄ CENĄ
DOZWOLONA ? (T/N) I

Możliwa jest odpowiedź na jeden z dwóch sposobów: klawiszem lub na Tak, a klawiszem lub na Nie.

W przypadku, kiedy wyświetlana wartość lub podpowiedź jest dla nas właściwa (patrz litera oznaczona kursorem),

akceptujemy ją naciśnięciem klawisza .

5 Elektroniczna kopia wydruków

Kasa zapisuje kopie wydruków na karcie pamięci typu microSD zamiast na kontrolnej rolce papierowej. Pozwala to na zmniejszenie zużycia papieru przez kasę i dostęp do kopii wydrukowanych dokumentów bezpośrednio z klawiatury kasy lub za pomocą programu na komputerze, bez potrzeby ręcznego przeszukiwania rolek kontrolnych.

W celu bezproblemowego korzystania z kasy z elektroniczną kopią wydruków należy przestrzegać zaleceń producenta kasy dotyczących stosowanych kart microSD, postępowania z kartą i sposobu przeprowadzania archiwizacji. Bezwzględnie zalecane jest okresowe wykonywanie kopii zapasowej karty microSD aby uniknąć utraty kopii wydruków na skutek zaginięcia lub zniszczenia kasy razem z kartą microSD lub samej karty.

Karta microSD znajduje się w gnieździe pod pokrywą drukarki, w miejscu pokazanym na Rys. 3-1. Karta nie jest objęta plombowaniem kasy i jest dostępna dla użytkownika kasy. Karta jest zakryta i zabezpieczona przesuwaną osłoną przed

przypadkowym wyjęciem lub utratą. Aby wyjąć kartę np. w celu wykonania kopii zapasowej, należy przesunąć osłonę. Następnie nacisnąć kartę do wyczuwalnego kliknięcia i wysunąć ją z gniazda, przytrzymując aby nie wypadła. Przy wkładaniu karty do kasy należy włożyć ją do gniazda stykami skierowanymi do tyłu kasy i wcisnąć lekko do zakliknięcia. Następnie przesunąć osłonę.

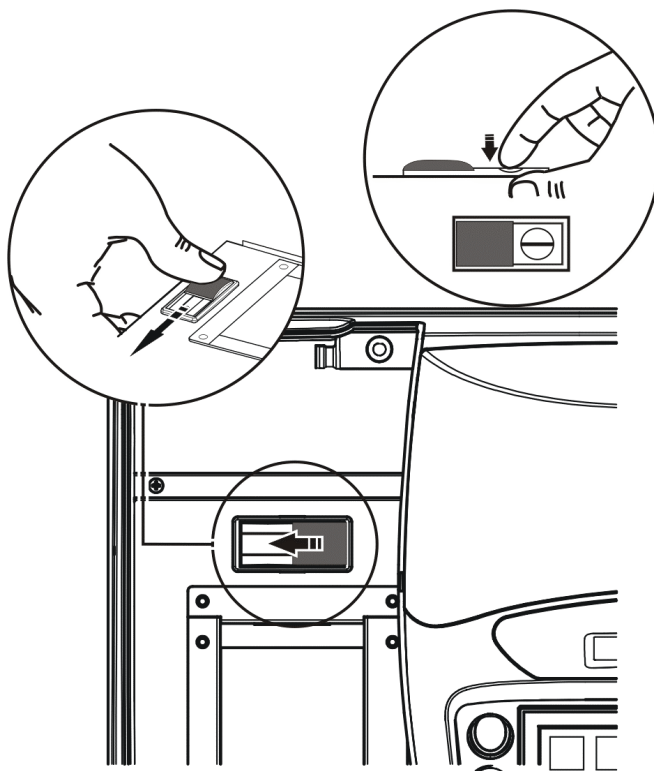

Rys. 3-1 Umieszczenie karty w kasie i sposób jej wyjmowania

Opis działania systemu elektronicznej kopii wydruków.

Podczas wydruku paragonu oraz innych dokumentów, treść wydruku jest również zapisywana w pamięci podręcznej. Pamięć ta znajduje się wewnątrz kasy i nie jest dostępna dla użytkownika. Może ona pomieścić dane z maksymalnie dwóch okresów sprzedaży zakończonych raportem fiskalnym dobowym. Proces archiwizacji czyli zapisu danych z pamięci podręcznej na kartę microSD, jest wykonywany automatycznie po wykonaniu raportu fiskalnego dobowego, po spełnieniu następujących warunków:

1. W gnieździe karty w kasie znajduje się poprawnie zainicjowana karta microSD.
2. Karta microSD umieszczona w kasie jest kartą z tego egzemplarza kasy. Nie można archiwizować danych na karcie z innego egzemplarza kasy. W przypadku włożenia karty z innej kasy można wyłącznie odczytać kopie wydruków zapisanych na karcie.
3. Kopie wydruków z wszystkich dób zapisanych na karcie microSD znajdującej się w kasie zostały poprawnie zweryfikowane. Weryfikacja danych na karcie odbywa się po każdorazowym załączeniu kasy oraz po umieszczeniu karty w gnieździe. W czasie weryfikacji dioda Status EJ miga na zielono.
4. Karta microSD nie została zamknięta. Operacja zamknięcia kończy zapis danych na karcie i jest wykonywana automatycznie po zapelnieniu karty lub wcześniej, na skutek wykonania przez użytkownika funkcji zamknięcia karty. W wyniku tej operacji karta microSD przechodzi w tryb tylko do odczytu.

W czasie wykonywania weryfikacji i archiwizacji można na kasie prowadzić sprzedaż. Proces weryfikacji (opisany w punkcie 3) oraz proces archiwizacji są procesami których czas wykonania zależy od ilości danych zapisanych wcześniej na karcie microSD oraz od ilości kopii wydruków zapisanych w pamięci podręcznej, w przeciągu bieżącej doby fiskalnej. Aby archiwizacja danych na karcie mogła przebiec w prawidłowy sposób, należy zapewnić, aby **przez cały czas weryfikacji i archiwizacji kasa była załączona**. Należy pamiętać, że kasa jest wyposażona w funkcję oszczędzania energii z akumulatora. Aby mieć pewność, że kasa w czasie wykonywania archiwizacji nie wyłączy się na skutek mechanizmu oszczędzania energii, można przed wykonaniem raportu fiskalnego dobowego podłączyć zewnętrzne

zasilanie kasy. Raport fiskalny dobowy może być wykonany na koniec dnia sprzedaży lub przed rozpoczęciem sprzedaży w dniu następnym jednak w obydwu przypadkach po wykonaniu raportu fiskalnego dobowego należy odczekać do uzyskania **ciągłego świecenia diody Status EJ światłem zielonym**, zanim kasa zostanie wyłączona. Stan ten oznacza zakończenie wszelkich operacji związanych z obsługą kopii elektronicznej.

Jeżeli warunki do zapisu są spełnione, kasa bezpośrednio po raporcie fiskalnym dobowym rozpocznie zapis danych na kartę. W tym czasie wskaźnik statusu EJ miga na czerwono. W tym czasie nie należy wyłączać kasy. Po zakończonym zapisie wskaźnik świeci na zielono i przed kolejnym wydrukiem wydrukowany zostanie raport z tego zapisu.

Jeżeli ze względu na sposób obsługi kasy, czas oczekiwania na zakończenie procesu archiwizacji jest dla użytkownika zbyt długi, należy zamknąć aktualną kartę microSD i zainicjować nową, zmniejszając w ten sposób ilość danych na karcie. Każda karta używana w kasie, w momencie inicjowania jest oznaczana unikalną etykietą, która pozwala na jej identyfikację. Wszystkie karty na których prowadzono archiwizację, należy przechowywać przez okres przewidziany w odrębnych przepisach dotyczących kopii wydruków z kas rejestrujących, licząc od daty wykonania ostatniego zapisu na danej karcie.

W przypadku kiedy po wykonaniu raportu fiskalnego dobowego archiwizacja danych na kartę microSD nie może się odbyć ze względu na niespełnienie warunków opisanych wyżej, można w dalszym ciągu prowadzić sprzedaż na kasie, aż do zapelnienia pamięci podręcznej lub wykonania kolejnego – drugiego raportu fiskalnego dobowego. Po wykonaniu drugiego raportu dobowego bez archiwizacji kasa blokuje sprzedaż. Jest to sygnalizowane komunikatem „PAMIĘĆ PODRĘCZNA PEŁNA” na wyświetlaczu kasjera. W przypadku kiedy po wykonanym raporcie fiskalnym dobowym nie została wykonana archiwizacja i prowadzona jest dalsza sprzedaż, dioda Status EJ świeci ciągłym światłem czerwonym. Sygnalizacja ta jest stanem nadrzędnym do wszystkich innych sygnalizacji i zostaje wyłączona dopiero po poprawnym wykonaniu archiwizacji na karcie microSD.

Dalsza praca jest możliwa dopiero po wykonaniu poprawnej archiwizacji danych na karcie microSD. Stan pamięci podręcznej, karty microSD i samego procesu archiwizacji widoczny jest na wskaźniku statusu EJ (opis sygnalizowanych stanów w Rozdziale 8) oraz w funkcji STAN KOPII ELEKTRONICZNEJ opisanej na stronie 88.

Zaleca się żeby karta microSD była zawsze dostępna do archiwizacji tzn. znajdowała się w gnieździe kasy a po wykonaniu raportu fiskalnego dobowego użytkownik odczekał na dokończenie archiwizacji.

Kasa umożliwia wydruk kopii dokumentów zapisanych w pamięci podręcznej lub na karcie, w tym także na karcie z innej kasy tego samego typu. Możliwości te zostały opisane szczegółowo na stronie 61.

Zaleca się każdorazowo po wykonaniu zapisu na kartę wykonać kopię zapasową. Poprawność zapisu na kartę microSD jest po każdym zapisie weryfikowana a fakt ten jest zapisany w pamięci fiskalnej. Odpowiedzialność za uszkodzenie danych na karcie microSD lub jej utratę ponosi użytkownik. Do celów kontrolnych należy przedstawiać kartę microSD wraz z zapisanymi na niej danymi.

Kopię zapasową można wykonać przez wyjęcie karty z kasy i skopiowanie jej na inny nośnik (dysk twardy, płytę DVD, pendrive) za pomocą czytnika kart microSD podłączonego do komputera lub bez wyjmowania karty z kasy przez złącze PC za pomocą programu SDbbackup.exe (dostępny na załączonej do kasy płycie CD). Do archiwizacji za pomocą SDbbackup.exe niezbędne jest podłączenie kasy do komputera (patrz strona 18).

Ze względu na trwałość zapisów na karcie microSD i wymagany okres przechowywania kopii dokumentów (w tym także kopii elektronicznych) należy stosować wyłącznie karty dostarczone przez producenta kasy. Informacje na ten temat znajdują się w załączonej do kasy, Książce Kasy Rejestrującej.

Nie należy wyjmować karty microSD ze złącza karty przy załączonej kasie oraz w szczególności kiedy wykonywane są operacje zapisu lub odczytu karty.

Nigdy nie należy ingerować w strukturę i zawartość plików karty microSD. Jakiegokolwiek zmiany w tej strukturze oraz zmiana zawartości karty przez użytkownika mogą doprowadzić do utraty kopii wydruków.

Rozdział 4 - Menu główne FUNKCJE KASJERA

1 Opis ogólny

Dostęp do menu głównego FUNKCJE KASJERA opisany jest w Rozdziale 3 **Zasady obsługi funkcji kasy**. Schemat menu wraz z podanymi adresami funkcji pokazano poniżej.

FUNKCJE KASJERA

1	WŁĄCZENIE KASJERA
2	WYŁĄCZENIE KASJERA
3	KONIEC ZMIANY KASJERA
4	WPŁATA DO KASY
5	WYPŁATA Z KASY
6	ZESTAW RAPORTÓW
7	KARTA RABATOWA
8	INNE FUNKCJE KASJERA
1	WIADOMOŚCI KASJERA
2	STAN KASY
3	RAPORTY ZERUJĄCE
1	DOBOWY FISKALNY
2	SZCZEG. SPRZEDAŻY
3	ZWROTÓW OPAKOWAŃ
4	SPRZEDAŻ WG GRUP
5	KONIEC ZMIANY KASJERA
6	SUMACYJNY I
7	SUMACYJNY II
8	SPRZEDAWCÓW
4	RAPORTY NIEZERUJĄCE
01	FINANSOWY PODATKOWY
02	SZCZEG. SPRZEDAŻY
1	WSZYSTKIE TOWARY
2	TOWARY W GRUPIE
3	TOWARY W STAWCE VAT
03	ZWROTÓW OPAKOWAŃ
04	SPRZEDAŻ WG GRUP
05	STANU KASY
06	SUMACYJNY I
07	SUMACYJNY II
08	SPRZEDAWCÓW
09	GODZINOWY AKTUALNY
10	GODZINOWY POPRZEDNI
11	DANYCH O TOWARACH
12	OKRESOWE
1	SZCZEGÓŁOWY
1	MIESIĘCZNY
2	WEDŁUG DAT
3	WEDŁUG NUMERÓW
4	ZA MIESIĄC POPRZEDNI
5	ZA MIESIĄC BIEŻĄCY
2	SKRÓCONY
1	MIESIĘCZNY
2	WEDŁUG DAT
3	WEDŁUG NUMERÓW
4	ZA MIESIĄC POPRZEDNI
5	ZA MIESIĄC BIEŻĄCY
3	HISTORIA KOPII ELEKT.
1	RAPORT SUM WG DAT

2	RAPORT SUM WG NUMERÓW
3	RAPORT HISTORII KOPII
13	KONFIGURACJI
1	KASJERZY I RODZAJE
2	RABATY AUTOMATYCZNE
3	INNE USTAWIENIA
14	TOWARÓW NIEUŻYWANYCH
15	TOWARÓW STATYSTYCZNY
16	Z KOPII ELEKTRONICZ.
1	WYDRUKI Z KOPII
2	HISTORIA KOPII
5	RAPORT MIES. ZA POPRZ
6	RAPORT OKR. MIES. BIEŻ.

FUNKCJE KASJERA
1 WŁĄCZENIE KASJERA

Na wyświetlaczu powinien pojawić się napis:

Dostęp do funkcji numer 1 i 2 jest możliwy zawsze. Dostęp do pozostałych funkcji jest zależny od przyznanych kasjerowi uprawnień i może być zablokowany.

2 Funkcja WŁĄCZENIE KASJERA - adres 1 lub A

Funkcja służy do wyboru który z kasjerów używających kasy jest aktywny. Na konto tego kasjera zostaną zaliczone następane operacje na kasie, np. sprzedaż, wpłaty i wypłaty. Jednocześnie może być włączony tylko jeden kasjer.

Po wybraniu funkcji wyświetla się napis:

PODAJ HASŁO KASJERA:

Kasjer wpisuje następnie swoje hasło, które będzie wyświetlane jako gwiazdki, np:

PODAJ HASŁO KASJERA:

* * * _ _ _ _ _

Hasło można wprowadzić również korzystając z czytnika kodów kreskowych.

zatwierdź plu

Klawisz powoduje wyświetlenie:

KASJER nr 01
J. KOWALSKA

W przypadku, gdy otwierana jest zmiana kasjera, pojawi się napis:

STAN GOTÓWKI

0,00

Nastąpi otwarcie szuflady.

Kasjer powinien policzyć posiadane pieniądze w szufladzie kasy i wpisać np.

2 . 3

oraz nacisnąć klawisz

zatwierdź plu

. Kasa wydrukuje raport o otwarciu zmiany kasjera i przejdzie do trybu sprzedaży.

3 Funkcja WYŁĄCZENIE KASJERA - adres 2 lub B

Wybranie tej funkcji powoduje wyłączenie kasjera. Wyłączenie kasjera nie powoduje zamknięcia jego zmiany – możliwe jest włączenie innego kasjera a następnie kontynuowanie pracy poprzedniego. W celu prowadzenia sprzedaży konieczne jest aby kasjer był włączony.

4 Funkcja KONIEC ZMIANY KASJERA - adres 3 lub C

Funkcja drukuje dane o operacjach wykonanych przez kasjera, takich jak sprzedaż, przyjęte zwroty, rabaty, narzuty itd. oraz o uzyskanych ze sprzedaży kwotach.

Po wybraniu tej funkcji na wyświetlaczu pojawia się napis:

ZLICZONO: GOTÓWKA PLN

0,00

Wprowadzić należy kwotę zliczonej gotówki

i innych rodzajów płatności oraz płatności walutowych (jeżeli były używane) np.

1 2 4 zatwierdź plu

Kasa będzie pytać tylko o te płatności i waluty, w których wystąpił obrót. Po wprowadzeniu kwot drukuje się raport zamknięcia zmiany i następuje wyłączenie kasjera oraz wyzerowanie liczników zmiany tego kasjera.

Opis pozycji drukowanych na raporcie:

- ILOŚĆ PARAGONÓW - ilość paragonów sprzedaży z wyłączeniem paragonów anulowanych,
- SPRZEDAŻ OGÓLEM - wartość sprzedaży z uwzględnieniem sprzedaży i skupu opakowań,
- PRZYJĘTE OPAKOWANIA - wartość skupionych opakowań zwrotnych,
- SPRZEDAŻ OPAKOWAŃ - wartość sprzedanych opakowań zwrotnych,
- ILOŚĆ ANULOW. POZYCJI - ilość pozycji sprzedaży na paragonach, anulowanych przed ich zamknięciem,
- KWOTA ANULOW. POZYCJI - wartość pozycji sprzedaży na paragonach, anulowanych przed ich zamknięciem,
- KWOTA ANULOW. RABATÓW - kwota rabatów udzielonych na anulowane pozycje sprzedaży,
- KWOTA ANULOW. NARZUTÓW - kwota narzutów udzielonych na anulowane pozycje sprzedaży,
- RABATÓW NA POZYCJE - wartość rabatu udzielonego na pozycje sprzedaży,
- RABATÓW NA PARAGON - wartość rabatu udzielonego na całe paragony,
- NARZUTÓW NA POZYCJE - wartość narzutu udzielonego na pozycje sprzedaży,
- NARZUTÓW NA PARAGON - wartość narzutu udzielonego na całe paragony,
- ILOŚĆ ANUL. PARAGONÓW - ilość anulowanych w całości paragonów,
- KWOTA ANUL. PARAGONÓW - wartość anulowanych w całości paragonów,
- DOD. OTWARĆ SZUFLADY - ilość otwarć szuflady poza paragonem, za pomocą funkcji z klawiatury lub niedokończonych operacji wypłaty i zamknięcia zmiany kasjera,
- IL. POZ. Z KODU KRESK. - ilość pozycji sprzedaży, wybranych za pomocą kodu kreskowego,
- IL. POZ. Z KLAWIATURY - ilość pozycji sprzedaży, wybranych za pomocą klawiatury, w tym za pomocą numeru towaru, klawiszy zdefiniowanych i nazwy towaru,
- STAN POCZĄTKOWY - kwota początkowej wpłaty podana przy otwarciu zmiany,
- WPLYWY ZE SPRZEDAŻY - kwota w danej płatności lub walucie uzyskana ze sprzedaży towarów; uwzględnia również sprzedane i skupione opakowania zwrotne,
- WPLATY DO KASY - kwota wpłat w danej płatności lub walucie,
- WYPŁATY Z KASY - kwota wypłat w danej płatności lub walucie,
- RAZEM W SZUFLADZIE - kwota obliczona przez kasę w danej płatności lub walucie, która powinna znajdować się w szufladzie,
- ZLICZONO W SZUFLADZIE - kwota w danej płatności lub walucie, która została wprowadzona przez kasjera,
- RÓWNOWARTOŚĆ W PLN - kwota odpowiadająca sprzedaży opłaconej daną walutą,
- W TYM WYMIANA NA PLN - kwota odpowiadająca reszcie z danej waluty, wypłaconej w złotych.

Uwaga: Towary z grupy 15 oraz 90 - 99 nie podlegają rabatowi i narzutowi o ile włączone jest ustawienie RABAT/NARZUT SPECJALNY (str. 72).

Istnieje następująca zależność pomiędzy pozycjami SPRZEDAŻ OGÓLEM, PRZYJĘTE OPAKOWANIA i SPRZEDAŻ OPAKOWAŃ na raporcie kasjera, a pozycją ŁĄCZNA NALEŻNOŚĆ na raporcie fiskalnym dobowym (patrz w funkcjach kierownika raport DOBOWY FISKALNY str. 49):

$SPRZEDAŻ\ OGÓLEM = ŁĄCZNA\ NALEŻNOŚĆ + SPRZEDAŻ\ OPAKOWAŃ - PRZYJĘTE\ OPAKOWANIA$
pod warunkiem że oba raporty obejmują te same paragony (dotyczy to także sumy odpowiednich pozycji dla więcej niż jednego raportu kasjera).

Dostęp do funkcji uzależniony jest od uprawnienia kasjera do wykonania zamknięcia zmiany. Jeśli dany kasjer nie posiada uprawnienia do wykonania zamknięcia zmiany, to po wybraniu tej funkcji na wyświetlaczu pojawi się napis:

BRAK UPRAWNIEŃ NACIŚNIJ DOWOLNY KLAWISZ
--

Możliwe jest wykonanie zamknięcia zmiany z pomocą innego kasjera posiadającego uprawnienie dopuszczenia do tej funkcji. Jeżeli taki kasjer jest zdefiniowany w kasie, to po naciśnięciu dowolnego klawisza pojawi się:

PODAJ HASŁO DOPUSZCZ.: -----

ELZAB SA
 UL. KRUCZKOWSKIEGO 39
 41-813 ZABRZE
 Tel: 0322722021 Fax: 0322722583
 WWW.ELZAB.COM.PL
 NIP 648-000-02-55
 dn.09r01.23 wydr.0012
 #NIEFISKALNY#

ZAMKNIĘCIE ZMIANY
 NR 0010
 od 09r01.23 g.11:48 do 09r01.23 g.14:28
 KASJER: SZEf

IŁOŚĆ PARAGONŲ	8
SPRZEDAŻ OGŃEM	200,13
PRZYJĘTE OPAKOWANIA	0,49
SPRZEDAŻ OPAKOWAŃ	0,88
IŁOŚĆ ANULOW. POZYCJI	4
KWOTA ANULOW. POZYCJI	5,67
KWOTA ANULOW. RABATŲ	0,00
KWOTA ANULOW. NARZUTŲ	0,00
RABATŲ NA POZYCJE	0,08
RABATŲ NA PARAGON	0,07
NARZUTŲ NA POZYCJE	0,05
NARZUTŲ NA PARAGON	0,09
IŁOŚĆ ANUL. PARAGONŲ	1
KWOTA ANUL. PARAGONŲ	1,69
DOD. OTWARĆ SZUFLADY	2
IŁ. POZ. Z KODU KRESK.	3
IŁ. POZ. Z KLAWIATURY	11

GOTŲWKA

STAN POCZĄTKOWY	12,50
WPEŁYWY ZE SPRZEDAŻY	19,79
WPEŁATY DO KASY	100,00
WPEŁATY Z KASY	50,00
RAZEM W SZUFLADZIE	82,29
ZLICZONO W SZUFLADZIE	82,10
RŹNICA	-0,19

BONY

WPEŁYWY ZE SPRZEDAŻY	50,00
RAZEM W SZUFLADZIE	50,00
ZLICZONO W SZUFLADZIE	50,00
RŹNICA	0,00

KARTA

WPEŁYWY ZE SPRZEDAŻY	10,34
RAZEM W SZUFLADZIE	10,34
ZLICZONO W SZUFLADZIE	10,34
RŹNICA	0,00

GOTŲWKA EUR

WPEŁYWY ZE SPRZEDAŻY	30,00
RŲNOWARTOŚĆ W PLN	120,00
W TYM WYMIANA NA PLN	8,80
RAZEM W SZUFLADZIE	30,00
ZLICZONO W SZUFLADZIE	30,00
RŹNICA	0,00

WYZEROWANO LICZNIKI
 #NIEFISKALNY#
 #0130 SZEf 14:28
 00000000

Przykład wydruku raportu zamknięcia zmiany

WYJDŹ

Uwaga: Na wstępie otwierana jest szuflada. Jeżeli kasjer wyjdzie z funkcji naciskając klawisz WYJDŹ lub wyłączając kasę, otwarcie szuflady zostanie doliczone do **DODATKOWYCH OTWARĆ SZUFLADY** nawet jeżeli w funkcji **BLOKADA OTWARCIA SZUFLADY** (str. 79) została zablokowana możliwość dodatkowego otwierania szuflady.

5 Funkcja WPLATA DO KASY - adres 4 lub D

Funkcja umożliwia dokonanie wpłaty do kasy z wydrukiem pokwitowania z tej operacji.

Wybranie funkcji powoduje wyświetlenie:

WPLACAJĄCY:

Należy wpisać dane wpłacającego np.:

WPLACAJĄCY:
KIEROWNIK

Nacisnąć . Pojawi się wtedy:

KWOTA WPLĄTY:
GOTÓWKA PLN 0,00

Można wtedy naciskając klawisz płatności (lub klawisz który został zdefiniowany jako płatność) wybrać w jakiej płatności lub walucie zostanie dokonana wpłata. Wpłaty możliwe są dla gotówki, płatności definiowalnych i płatności

walutowych. Następnie należy wpisać kwotę wpłaty np.: i nacisnąć . Kasa wydrukuje pokwitowanie.

ELZAB SA	
UL. KRUCZKOWSKIEGO 39	
41-813 ZABRZE	
Tel: 0322722021	Fax: 0322722583
WWW.ELZAB.COM.PL	
NIP 648-000-02-55	
dn.09r01.23	wydr.0012
#NIEFISKALNY#	
POKWITOWANIE WPLĄTY	
WPLACAJĄCY: KIEROWNIK	
PŁATNOŚĆ: GOTÓWKA PLN	
KWOTA:	100,00

KWOTĘ OTRZYMAŁ: KOWALSKA	
#NIEFISKALNY#	
#P0102 KOWALSKA	14:28
00000000	

Uwaga: Istnieje możliwość włączenia drukowania części pokwitowania zawierającego podpis. Służy do tego funkcja **PODPISY WPLĄT/WYPLĄT** (str. 81).

Istnieje możliwość pominięcia wprowadzania i drukowania informacji o wpłacającym. Służy do tego funkcja **UPROSZCZONE WPLĄTY/WYPLĄTY** (str. 80).

W przypadku gdy kasjer nie posiada uprawnień do wykonywania wpłaty, możliwe jest jej wykonanie z pomocą innej osoby analogicznie jak w przypadku funkcji **KONIEC ZMIANY KASJERA**.

6 Funkcja WYPLATA Z KASY - adres 5 lub E

Funkcja umożliwia dokonanie wypłaty z kasy z wydrukiem pokwitowania z tej operacji.

Wybranie funkcji powoduje wyświetlenie:

KWOTĘ OTRZYMAŁ:

Należy wpisać dane osoby otrzymującej wypłatę:

KWOTĘ OTRZYMAŁ:
KIEROWNIK

Nacisnąć . Pojawi się wtedy:

KWOTA WYPLĄTY:
GOTÓWKA PLN 0,00

Można wtedy naciskając klawisz płatności (lub klawisz który został zdefiniowany jako płatność) wybrać w jakiej płatności lub walucie zostanie dokonana wypłata. Wypłaty możliwe są dla gotówki, płatności definiowalnych i płatności

walutowych. Następnie należy wpisać kwotę wypłaty np:

1

00

 i nacisnąć

zatwierdź plu

. Kasa wydrukuje pokwitowanie.

ELZAB SA	
UL. KRUCZKOWSKIEGO 39	
41-813 ZABRZE	
Tel: 0322722021 Fax: 0322722583	
WWW.ELZAB.COM.PL	
NIP 648-000-02-55	
dn.09r01.23	wydr.0012
#NIEFISKALNY#	
POKWITOWANIE WYPŁATY	
WYPŁACAJĄCY: KOWALSKA	
PŁATNOŚĆ: GOTŁWKA PLN	
KWOTA:	100,00

KWOTĘ OTRZYMAŁ: KIEROWNIK	
#NIEFISKALNY#	
#0102 KOWALSKA	14:28
00000000	

Uwaga: Istnieje możliwość włączenia drukowania części pokwitowania zawierającego podpis. Służy do tego opcja **PODPISY WPLAT/WYPŁAT** (str. 81).

Istnieje możliwość pominięcia wprowadzania i drukowania informacji o wypłacającym. Służy do tego opcja **UPROSZCZONE WPLATY/WYPŁATY** (str. 80).

Przy ustawieniach fabrycznych kasy, na wstępie otwierana jest szuflada. Jeżeli kasjer wyjdzie z funkcji naciskając klawisz **WYJDŹ** lub wyłączając kasę, otwarcie szuflady zostanie doliczone do **DODATKOWYCH OTWARĆ SZUFLADY** na raporcie **ZAMKNIĘCIE ZMIANY** nawet jeżeli w funkcji **BLOKADA OTWARCIA SZUFLADY** (str. 79) została zablokowana możliwość dodatkowego otwierania szuflady. Można również za pomocą funkcji **OTWARCIE SZUFLADY PO WYPŁACIE** (str. 79) zmienić moment otwarcia tak, że najpierw wprowadzana jest kwota i drukowane potwierdzenie, a następnie otwierana szuflada.

W przypadku gdy kasjer nie posiada uprawnień do wykonywania wypłaty, możliwe jest jej wykonanie z pomocą innej osoby analogicznie jak w przypadku funkcji **KONIEC ZMIANY KASJERA**.

7 Funkcja ZESTAW RAPORTÓW - adres 6 lub F

Funkcja umożliwia wydrukowanie zestawu raportów. Zawartość zestawu (lista raportów) i rodzaj raportów (zerujące lub niezerujące) jest zależna od rodzaju kasjera. Dla każdego rodzaju jest definiowana w funkcji **ZESTAW RAPORTÓW RODZAJÓW** (str. 86). Dostęp do funkcji uzależniony jest od przyznanego kasjerowi uprawnienia w funkcji **UPRAWNIENIA RODZAJÓW** (str. 84).

W przypadku gdy kasjer nie posiada uprawnień do wykonywania zestawu raportów, możliwe jest wykonanie z pomocą innej osoby analogicznie jak w przypadku funkcji **KONIEC ZMIANY KASJERA**.

8 Funkcja KARTA RABATOWA - adres 7 lub G

Jeżeli kasa współpracuje z czytnikiem kart rabatowych **BONUS** podłączonym do gniazda **EXT** i obsługa tego czytnika jest włączona (funkcja **CZYTNIK KART BONUS** str. 77) to w niniejszej funkcji możliwe są operacje na karcie rabatowej, włożonej do czytnika. Możliwe jest m. in. sprawdzenie ilości zgromadzonych punktów i aktualnie udzielanego rabatu oraz wydanie prezentu w zamian za punkty. Szczegółowy opis możliwości znajduje się w instrukcji obsługi do czytnika **BONUS**.

Jeżeli obsługa czytnika nie jest włączona, na wyświetlaczu pojawia się napis:

CZYTNIK KART RABATOWYCH BONUS JEST WYŁĄCZONY

9 Menu INNE FUNKCJE KASJERA - adres 8 lub H

9.1 Funkcja WIADOMOŚCI KASJERA - adres 8 1 lub H A

Funkcja pozwala przesłać kasjerowi wiadomość tekstową o długości do 240 znaków do oprogramowania obsługującego sprzedaż. Żeby skorzystać z tej możliwości należy ustawić opcję WIADOMOŚCI KASJERA (str. 66) na Tak, a oprogramowanie działające na podłączonym komputerze, obsługujące sprzedaż musi z tej możliwości korzystać. Po wejściu do funkcji można wpisać do 10 linii po 24 znaki tekstu. W wiadomości można przemieszczać się klawiszami strzałek do następnego lub poprzedniego znaku lub wiersza. Żeby przejść do początku następnej linii należy nacisnąć klawisz

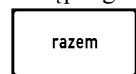

. Jeżeli wiadomość została w całości wpisana, w celu jej wysłania należy nacisnąć klawisz

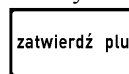

wysłanie naciskając klawisz



. Żeby zrezygnować z wysłania, należy wyjść klawiszem



9.2 Funkcja STAN KASY - adres 8 2 lub H B

Funkcja drukuje dane o operacjach wykonanych przez kasjera, takich jak sprzedaż, przyjęte zwroty, rabaty, narzuty itd. oraz o uzyskanych ze sprzedaży kwotach. W odróżnieniu od funkcji KONIEC ZMIANY KASJERA wydrukowanie raportu nie powoduje zamknięcia zmiany kasjera i wyzerowania liczników. Kasa nie pyta o stan poszczególnych płatności w szufladzie. Na wydruku pojawiają się tylko wartości w płatnościach obliczone przez kasę. Dostęp do funkcji uzależniony jest od uprawnienia kasjera do wykonania raportu stanu kasy. W przypadku gdy kasjer nie posiada uprawnienia do wykonywania raportu stanu kasy, możliwe jest jej wykonanie z pomocą innej osoby analogicznie jak w przypadku funkcji KONIEC ZMIANY KASJERA. Opis poszczególnych pozycji na raporcie jest analogiczny do raportu zamknięcia zmiany. Wydruk raportu jest analogiczny do raportu końca zmiany, z wyjątkiem nazwy raportu. Ponadto nie drukują się linie ZLICZONO W SZUFLADZIE, RÓŻNICA i WYZEROWANO LICZNIKI.

9.3 Menu RAPORTY ZERUJĄCE - adres 8 3 lub H C

Menu to zawiera te same raporty co menu RAPORTY ZERUJĄCE (w menu FUNKCJE KIEROWNIKA) i jest opisane na str. 49. Umieszczenie tego menu także w menu kasjera pozwala na dostęp do raportów bez klucza kierownika.

9.4 Menu RAPORTY NIEZERUJĄCE - adres 8 4 lub H D

Menu to zawiera te same raporty co menu RAPORTY NIEZERUJĄCE (w menu FUNKCJE KIEROWNIKA) i jest opisane na str. 54. Umieszczenie tego menu także w menu kasjera pozwala na dostęp do raportów bez klucza kierownika.

9.5 Funkcja RAPORT MIESIĘCZNY ZA POPRZEDNI MIESIĄC - adres 8 5 lub H E

Funkcja ta pozwala na wydruk raportu fiskalnego miesięcznego za poprzedni, zakończony już miesiąc kalendarzowy. Więcej o raportach okresowych na str. 57. Umieszczenie tego raportu także w menu kasjera pozwala na dostęp do raportu bez klucza kierownika.

9.6 Funkcja RAPORT OKRESOWY ZA MIESIĄC BIEŻĄCY - adres 8 6 lub H F

Funkcja ta pozwala na wydruk raportu fiskalnego miesięcznego za bieżący miesiąc, tzn. za dni od pierwszego dnia bieżącego miesiąca do dzisiaj. Więcej o raportach okresowych na str. 57. Umieszczenie tego raportu także w menu kasjera pozwala na dostęp do raportu bez klucza kierownika.

Rozdział 5 - Menu główne FUNKCJE KIEROWNIKA

1 Opis ogólny

Dostęp do menu FUNKCJE KIEROWNIKA opisany jest w Rozdziale 3 **Zasady obsługi funkcji kasy.**

Na wyświetlaczu powinien pojawić się napis:

FUNKCJE KIEROWNIKA 1 KONFIGURACJA

Schemat menu wraz z podanymi adresami funkcji pokazano na poniżej.

FUNKCJE KIEROWNIKA



01	KONFIGURACJA
01	DEFINIOWANIE TOWARÓW
02	DEFINIOWANIE KŁAWISZY
03	DEFINIOWANIE GRUP
04	DEFINIOWANIE JEDNOST.
05	DEFINIOWANIE WIĄZAŃ
06	DEFINIOWANIE PŁATNOŚ.
07	KASOWANIE TOWARÓW
08	KASOWANIE WIĄZAŃ
09	ZMIANA CEN TOWARÓW
10	SPRZEDAWCY
11	DEF. DODATKOWYCH KODÓW
12	KAS. DODATKOWYCH KODÓW
13	RABATY AUTOMATYCZNE
02	RAPORTY ZERUJĄCE
1	DOBOWY FISKALNY
2	SZCZEG. SPRZEDAŻY
3	ZWROTÓW OPAKOWAŃ
4	SPRZEDAŻ WG GRUP
5	KONIEC ZMIANY KASJERA
6	SUMACYJNY I
7	SUMACYJNY II
8	SPRZEDAWCÓW
03	RAPORTY NIEZERUJĄCE
01	FINANSOWY PODATKOWY
02	SZCZEG. SPRZEDAŻY
1	WSZYSTKIE TOWARY
2	TOWARY W GRUPIE
3	TOWARY W STAWCE VAT
03	ZWROTÓW OPAKOWAŃ
04	SPRZEDAŻ WG GRUP
05	STANU KASY
06	SUMACYJNY I
07	SUMACYJNY II
08	SPRZEDAWCÓW
09	GODZINOWY AKTUALNY
10	GODZINOWY POPRZEDNI
11	DANYCH O TOWARACH
12	OKRESOWE
1	SZCZEGÓŁOWY
1	MIESIĘCZNY
2	WEDŁUG DAT
3	WEDŁUG NUMERÓW
4	ZA MIESIĄC POPRZEDNI
5	ZA MIESIĄC BIEŻĄCY
2	SKRÓCONY
1	MIESIĘCZNY
2	WEDŁUG DAT
3	WEDŁUG NUMERÓW
4	ZA MIESIĄC POPRZEDNI
5	ZA MIESIĄC BIEŻĄCY
3	HISTORIA KOPII ELEKT.
1	RAPORT SUM WG DAT
2	RAPORT SUM WG NUMERÓW
3	RAPORT HISTORII KOPII
13	KONFIGURACJI

	1	KASJERZY I RODZAJE
	2	RABATY AUTOMATYCZNE
	3	INNE USTAWIENIA
14		TOWARÓW NIEUŻYWANYCH
15		TOWARÓW STATYSTYCZNY
16		Z KOPII ELEKTRONICZ.
	1	WYDRUKI Z KOPII
	2	HISTORIA KOPII
04		WYŚWIETL SPRZEDAŻ
05		USTAWIENIA
	01	WPROW. UŻYTKOWNIKA
	1	NAZWA UŻYTKOWNIKA
	2	PIERWSZA LINIA ADRESU
	3	DRUGA LINIA ADRESU
	4	TRZECIA LINIA ADRESU
	5	CZWARTA LINIA ADRESU
	02	NUMER KASY
	03	KOMUNIKACJA Z PC
	1	SZYBKOŚĆ TRANSMISJI
	2	RODZAJ TRANSMISJI
	1	BEZPOŚREDNIA
	2	PRZEZ MODEM
	3	PRZEZ LAN/WAN
	3	IDENTYFIKATOR KASY
	4	HASŁO DOSTĘPU DO KASY
	5	USTAWIENIA MODEMU
	1	LICZBA DZWONKÓW
	2	TYP MODEMU
	3	PROGRAMOWANIE MODEMU
	6	USTAWIENIA LAN/WAN
	1	ADRES IP KASY
	2	MASKA PODSIECI
	3	NUMER PORTU TCP
	4	ADRES IP BRAMY
	5	OGRANICZ IP DOCELOWY
	6	PRZYWRÓC DOMYŚLNE
04		UŻYCIE KASJERÓW
05		CZAS WYŁĄCZENIA KASY
06		ZMIANY TYLKO NA KOPII
07		KLAWISZ PODWÓJNE ZERO
08		MENU KIEROW. I SERWIS.
09		WIADOMOŚCI KASJERA
10		USTAWIENIA WALUT
	1	NAZWY I KURSY WALUT
	2	RESZTA W WALUCIE
	3	WYDRUK RÓWNOWARTOŚCI
	4	DEF. WALUTY EWID.
	5	ZMIANA WALUTY EWID.
11		USTAWIENIA WAGI
	1	TYP WAGI
	2	SYSTEM WAG PRIMA
	3	WPROWADZANIE WAGI
	4	BLOKADA WPR. Z WAGI
	5	SPOSÓB DOWAŻANIA
12		USTAWIENIA KODÓW KR.
	1	PRZEDROSTKI KODÓW KR.
	2	CYFRA KONTROLNA
	3	DŁUG. KODÓW Z CENĄ/WA
	4	KOD KRESK. NA PARAGON
13		USTAWIENIA PARAGONU
	01	TRYB KOMPUTEROWY
	02	KOLEJNOŚĆ WYBORU
	03	SPRZEDAŻ WG NAZWY
	04	ZMIENNA CENA
	05	DRUKOWANIE JEDNOSTEK
	06	WPROWADZANIE KWOT
	07	RABATY I NARZUTY
	1	MAKSYMALNY RABAT

2	MAKSYMALNY NARZUT
3	RABAT/NARZ. SPECJALNY
4	KWOTOWY NA POZYCJĘ
5	KWOT. I AUT. NA PARAGON
6	OGRANICZENIE RABATU
7	OGRANICZENIE NARZUTU
8	RABAT NA GRUPĘ
9	NARZUT NA GRUPĘ
08	MAKS. SUMA PARAGONU
09	OBOW.WPISANIA ZAPŁATY
10	PŁATNOŚĆ BONEM
11	PŁATNOŚĆ KONCZY PAR.
12	POTWIERDZANIE PŁATN.
13	WŁĄCZENIE DODATKÓW
14	WYBÓR DODATKÓW
15	KARTY RABATOWE KRESK.
16	DEFINICJA KART RABAT.
17	CZYTNIK KART BONUS
18	TERMINAL KART PŁATN.
19	PŁATNOŚCI TERMINALA
20	SYGNAŁ CO N-TY PARAG.
21	KONTROLA SZUFLADY
22	KASOWANIE POZ. Z KLUCZ
23	ANULOWANIE Z KLUCZEM
24	SPRZEDAŻ Z KLUCZEM
25	WYŁ. KASJERA PO PARAG.
26	WYŁ. KASJERA PO CZASIE
27	DRUKARKA ZAMOWIEN
14	BL. OTWARCIA SZUFLADY
15	OTW. SZUFL. PO WYPŁACIE
16	MAKS.GOTÓWKA W SZUFL.
17	KONTROLA LICZNIKÓW
18	NADPISYWANIE LICZN.
19	KONTROLA BUFORA POZ.
20	PROGRAM MAGAZYNOWY
21	UPROSZCZONE WPŁ/WYPŁ
22	PODPISY WPŁAT/WYPŁAT
23	WYDRUK WSZYSTKICH SP.
24	POMIŃ WYDRUK DANYCH
25	OBOW. ODCZYT PRZEZ PC
26	OPCJA SPRZEDAWCÓW
27	DŹWIĘK I WYŚWIETLACZE
1	GŁOŚNOŚĆ
2	RODZAJ WYGASZACZA
3	KONTRAST WYŚW. KLIENTA
4	JASNOŚĆ WYŚW. KLIENTA
5	SPOSÓB WYŚWIETLENIA
28	USTAWIENIE ZGODNOŚCI
06	KASJERZY
1	EDYCJA KASJERÓW
2	KASOWANIE KASJERÓW
3	OTWARTE ZMIANY
07	RODZAJE KASJERÓW
1	NAZWY RODZAJÓW
2	UPRAWNIENIA RODZAJÓW
3	ZESTAW RAPORTÓW RODZ.
4	MAKS. RABAT RODZAJU
5	MAKS. NARZUT RODZAJU
6	KASOWANIE RODZAJÓW
7	KOPIOWANIE RODZAJÓW
8	PRZYWRÓCENIE RODZAJÓW
08	PRZESTAWIENIE ZEGARA
09	STAWKI PODATKU
10	UST. KOPII ELEKTRON.

2 Menu KONFIGURACJA - adres 01 lub A

Podczas konfiguracji można wyszukać towar korzystając z następujących metod:

- Przeglądać listę towarów za pomocą klawiszy  .
- Wpisać numer towaru z klawiatury.
- Nacisnąć klawisz , a następnie wpisać nazwę towaru.
- Przeczytać kod kreskowy (umieszczony na towarze) za pomocą czytnika kodów kreskowych (nie można wprowadzić kodu kreskowego z klawiatury).

2.1 Funkcja DEFINIOWANIE TOWARÓW - adres 01 01 lub A A

Funkcja służy do wprowadzania i korygowania (zmiany) danych o towarach w pamięci kasy. W zależności od opcji kasy, można zdefiniować odpowiednio: 20479, 40959 lub 61439 towarów.



Towar można zdefiniować na dowolnym pustym miejscu. Puste miejsce to pozycja na której nie został jeszcze zdefiniowany żaden towar lub wcześniej zdefiniowany towar został usunięty z potwierdzeniem na wydruku.

Pierwsze puste miejsce w pamięci kasy można znaleźć naciskając klawisz .

Po wybraniu funkcji pojawia się napis:

00001
NR - NAZWA TOWARU

Wprowadzamy nowy towar o numerze 00021 naciskając

Na wyświetlaczu pojawi się:

00021
NR - NAZWA TOWARU

naciśnięcie , pokazuje:

00021 _
NR - NAZWA TOWARU

Należy wpisać nazwę towaru o maksymalnej długości 18 znaków wliczając w to przerwy między wyrazami.

Uwaga: *W nazwie można używać dostępnych na klawiaturze kasy: dużych liter, cyfr oraz przecinka, kropki i ukośnika (/). Małe litery są zamieniane na duże. Pomiędzy kolejnymi znakami nazwy można wprowadzić co najwyżej jedną spację. Należy używać nazw jednoznacznych i dających jak najwięcej informacji o towarze. Na pozycji pierwszej litery nazwy towaru musi być znak różny od spacji. Nie można zdefiniować dwóch towarów o dokładnie tej samej nazwie.*

Nazwę przed zatwierdzeniem należy sprawdzić ponieważ zmiana nazwy jest możliwa tylko jeżeli kasa jest po raporcie fiskalnym dobowym a przed wydrukowaniem pierwszego paragonu.

Kursor pokazuje aktualne miejsce wpisywania nazwy. Zmianę położenia kursora uzyskujemy klawiszami strzałki w prawo i strzałki w lewo.

Wpisujemy nazwę towaru:

00021 DROŻDŻÓWKA Z SEREM
NR - NAZWA TOWARU

naciskamy , pojawia się:

PODAJ STAWKĘ PODATKU
(OD A DO G): @

Wpisujemy literę stawki podatkowej w zakresie od A do G, np. B (pod literą B zapamiętaliśmy stawkę 7%). Zamiast liter można też użyć cyfr 1 do 7.

Wpisujemy literę stawki podatkowej i pojawia się napis:

NACIŚNIJ <ZATW> / <WYJ>
PODATEK = 7,00 %

Jeżeli stawka nie jest właściwa naciskamy klawisz  i powtórnie wybieramy literę właściwej stawki,

potwierdzamy stawkę naciskając , wyświetla się:

* OPIS TOWARU *

W opisie towaru można umieścić dodatkowe informacje na jego temat o długości 16 znaków wliczając w to przerwy między wyrazami. Zostaną one wydrukowane na paragonie za nazwą towaru.

potwierdzamy stawkę naciskając , wyświetla się:

01 NABIAŁ
WYBIERZ GRUPĘ TOWAROWĄ

Wybieramy grupę towarową z zakresu od 1 do 99 podając numer grupy lub używając klawiszy ,

wyświetli się:

02 PIECZYWO
WYBIERZ GRUPĘ TOWAROWĄ

potwierdzamy grupę naciskając , wyświetla się:

01 szt.
WYBIERZ JEDNOSTKĘ

Mamy możliwość wybrania jednej z 16 zdefiniowanych jednostek miary. Wyboru dokonujemy analogicznie jak dla grup.

Potwierdzamy naciskając , wyświetla się:

MIEJSC PO PRZECINKU: 3

Ilość miejsc po przecinku zależy od towaru i użytej jednostki miary. Np. towar sprzedawany w butelkach lub niepodzielnych paczkach nie może być sprzedany inaczej niż w całości, wpisujemy więc 0 miejsc po przecinku. Chleb może być sprzedawany cały i w połówkach, więc wpisujemy 1 miejsce po przecinku. Dla towarów ważonych na wadze należy wprowadzić 3 miejsca po przecinku. Maksymalna liczba miejsc po przecinku to 3.

Wpisujemy i wyświetli się:

WPROWADŹ KOD KRESKOWY
000000000000

Jeżeli towar posiada kod kreskowy to można wprowadzić go używając czytnika kodów kreskowych lub można cyfry wpisać ręcznie (wpisywanie zakończyć klawiszem) .

W przypadku ręcznego (z klawiatury) wprowadzania kodu kreskowego z ilością lub wartością towaru (patrz Rozdział 8, str. 120), należy wprowadzić pierwszych 6 lub 7 cyfr, licząc od lewej strony kodu.

Następnie pojawi się:

WPROWADŹ CENĘ: 0,00

Wprowadzamy cenę np. , wyświetla się:

WPROWADŹ CENĘ: 1,30

Do kasy wprowadzić można towar z ceną zdefiniowaną jako zero. Wtedy podczas sprzedaży kasa zawsze zapyta o cenę towaru jaka ma zostać użyta. Nazwy towarów powinny wtedy być dobrane do asortymentu jak np. CIASTKA, PIECZYWO, SŁODYCZE, itp. Zaleca się wybieranie towarów z ceną zerową za pomocą zdefiniowanych klawiszy na klawiaturze literowej.

Naciskamy , wyświetla się:

TOWAR ZABLOKOWANY ?
(T/N) N

Parametr ten umożliwia zablokowanie możliwości sprzedaży towaru wpisanego do pamięci kasy, na przykład przy braku towaru w sklepie.

Zatwierdzamy brak blokowania , i wyświetla się:

CZY TOWAR JEST
OPAKOWANIEM ? (T/N) N

Parametr umożliwia wpisanie do pamięci kasy, że towar jest opakowaniem zwrotnym. Dla opakowań poprzednio zdefiniowana stawka VAT nie jest brana pod uwagę, ponieważ opakowania występują poza częścią fiskalną paragonu.

Jako opakowania można zdefiniować maksymalnie 64 towary. Potwierdzamy naciśnięciem klawisza , że towar nie jest opakowaniem.

Wyświetla się:

TOWAR WYŁĄCZONY Z RABATU
I NARZUTU ? (T/N) N

Jeżeli na towar nie mają być udzielane rabaty i narzuty (np. dla towarów akcyzowych), należy odpowiedzieć Tak.

Wyświetli się pytanie:

ZAWSZE MOŻNA WPROWADZIĆ
CENĘ DLA TOWARU ? (T/N) N

Jeżeli towar ma mieć zawsze możliwość zmiany ceny podczas sprzedaży, to należy odpowiedzieć Tak. Towar ma cenę zde-

finiowaną, ale podczas sprzedaży można ją zmienić naciskając klawisz



Wyświetli się pytanie:

TOWAR JEST NA LIŚCIE
PODRĘCZNEJ ? (T/N) N

Jeżeli towar jest często sprzedawany, to w celu przyspieszenia jego wyszukania można umieścić go na tzw. liście podręcznej. Lista taka jest dostępna pod klawiszem zdefiniowanym, można również na niej wyszukiwać towary za pomocą numerów, strzałek lub nazwy towaru.

Jeżeli jest włączona opcja SYSTEM WAG PRIMA (str. 69) pojawi się pytanie:

TOWAR JEST PRZYPISANY
DO WAGI PRIMA NUMER: 1

Należy wybrać do której wagi wysłać zapytanie o masę, jeżeli na klawiaturze kasy naciśnięty zostanie klawisz ważenia, np. mięso na wadze nr 1 a wędliny na wadze nr 2.

CZY ZEROWAĆ STANY
SPRZEDAŻY ? (T/N) N

Następnie wyświetla się:

Odpowiedź Tak oznacza wyzerowanie liczników sprzedaży: ilościowego i wartościowego dla tego towaru. W przypadku wprowadzania nowego towaru należy odpowiedzieć Tak, a w przypadku gdy korygowane są dane towaru to należy wpisać Nie.

Naciśnięcie klawisza T lub N kończy definiowanie towaru i powoduje powrót do wyświetlenia nazwy:

0021 DROŻDŻÓWKA Z SEREM
NR - NAZWA TOWARU

Sygnal dźwiękowy potwierdza wpis do pamięci. Definiowanie towaru jest zakończone.

Uwaga: *Zmiana nazwy towaru, zmiana stawki podatkowej i kasowanie towaru są możliwe jedynie po raporcie dobowym a przed pierwszym wystawionym paragonem. Definiowanie nowych towarów jest możliwe zawsze. Nowe towary i towary ze zmienioną nazwą lub stawką są drukowane na RAPORCIE ZMIAN TOWARÓW. Raport ten jest drukowany przed kolejnym raportem fiskalnym dobowym (jeżeli wystąpiły tylko nowe towary) lub przed następnym paragonem (jeżeli wystąpiły zmiany nazwy, stawki lub kasowanie towarów).*

2.2 Funkcja DEFINIOWANIE KLAWISZY - adres 01 02 lub A B

Funkcja umożliwia przypisanie klawiszom z klawiatury znakowej (oraz ich kombinacjom z klawiszem ) sprzedaży towarów, form płatności podstawowych i walutowych, rabatów, narzutów albo dostępu do wybranych funkcji kasjera lub kierownika. Łącznie można zdefiniować 94 klawisze lub kombinacji klawiszy.

Po wybraniu funkcji wyświetli się:

NACIŚNIJ KLAWISZ DO
ZDEFINIOWANIA ALBO <WYJ>

Naciskamy klawisz lub kombinację którą chcemy zdefiniować.

Jeżeli klawisz nie był jeszcze zdefiniowany, pojawi się menu:

WYBÓR DEFINICJI KLAWISZA
1 TOWAR

Można wybrać jedną z możliwości zdefiniowania jako:

TOWAR	klawisz szybkiej sprzedaży towaru
FUNKCJA	klawisz dostępu do funkcji
PLATNOŚĆ	klawisz formy płatności
WALUTA	klawisz płatności walutą
RABAT LUB NARZUT	klawisz rabatu lub narzutu

Jeżeli klawisz jest już zdefiniowany a chcemy zmienić jego funkcję na funkcję innego rodzaju, należy najpierw skasować definicję tego klawisza (patrz str. 43).

2.2.1 Definiowanie klawisza szybkiej sprzedaży towaru

Wyświetli się komunikat:

00000
NR - NAZWA TOWARU

Naciskamy   i wyświetli się

00021 CIASTO Z SEREM
NR - NAZWA TOWARU

Zatwierdzamy wybór towaru klawiszem i pojawia się:

CZY SPRZEDAĆ
1 SZTUKĘ ? (T/N) N

W przypadku jeżeli chcemy podczas sprzedaży mieć możliwość wprowadzenia ilości, należy odpowiedzieć Nie. Jeżeli natomiast chcemy żeby po naciśnięciu klawisza od razu sprzedał się towar z ilością równą jeden, należy odpowiedzieć Tak. Opcja ta ma znaczenie tylko w komputerowym trybie sprzedaży.

Dalej pojawi się:

CZY WPROWADZIĆ
CENĘ ? (T/N) N

Jeżeli chcemy sprzedawać ten towar z ceną zaprogramowaną, należy odpowiedzieć Nie. Jeżeli chcemy żeby kasa zawsze podczas sprzedaży tego towaru pytała o cenę, należy odpowiedzieć Tak. Opcja ta ma znaczenie tylko w komputerowym trybie sprzedaży.

Dalej pojawi się:

CZY ZAKOŃCZYĆ
PARAGON ? (T/N) N

Jeżeli chcemy żeby po sprzedaniu tego towaru paragon został automatycznie zakończony z płatnością gotówką w walucie podstawowej, należy odpowiedzieć Tak. Ten sposób sprzedaży może być np. wykorzystany do sprzedaży biletów: każde naciśnięcie klawisza powoduje wydrukowanie paragonu z jedną pozycją sprzedaży zapłaconego gotówką.

2.2.2 Definiowanie klawisza dostępu do funkcji

Wyświetli się komunikat:

WYBIERZ FUNKCJĘ
01 WŁĄCZENIE KASJERA

Za pomocą klawiszy lub klawiszy numerycznych należy wybrać jedną z dostępnych funkcji:

1	WŁĄCZENIE KASJERA	23	SPRZEDAŻ WG GRUP ZERUJĄCY
2	WYŁĄCZENIE KASJERA	24	KONIEC ZMIANY DOWOLNY
3	WPLATA DO KASY	25	SUMACYJNY I ZERUJĄCY
4	WYPŁATA Z KASY	26	SUMACYJNY II ZERUJĄCY
5	ZESTAW RAPORTÓW	27	SPRZEDAWCÓW ZERUJĄCY
6	WYŚWIETLENIE ZEGARA	28	STAN KASY
7	ODCZYT Z WAGI	29	FINANSOWY PODATKOWY
8	SPRAWDZENIE CENY	30	SZCZEGÓŁOWY SPRZEDAŻY NIEZERUJĄCY
9	LISTA PODRĘCZNA	31	ZWROTÓW OPAKOWAŃ NIEZERUJĄCY
10	PODGLĄD PARAGONU	32	SPRZEDAŻ WG GRUP NIEZERUJĄCY
11	WYBÓR SPRZEDAWCY	33	STAN KASY DOWOLNY
12	DEFINIOWANIE TOWARÓW	34	SUMACYJNY I NIEZERUJĄCY
13	ZMIANA CEN	35	SUMACYJNY II NIEZERUJĄCY
14	MENU	36	RAPORT GODZINOWY
15	WYŁĄCZENIE KASY	37	RAPORT GODZINOWY POPRZEDNI
16	NUMER BEZ SPRZEDAŻY	38	RAPORTY OKRESOWE
17	NAZWY I KURSY WALUT	39	RAPORT MIESIĘCZNY ZA POPRZEDNI
18	ZMIANA WALUTY EWIDENCYJNEJ	40	RAPORT OKRESOWY ZA MIESIĄC BIEŻĄCY
19	KONIEC ZMIANY KASJERA	41	SPRZEDAWCÓW NIEZERUJĄCY
20	DOBOWY FISKALNY	42	TOWARÓW NIEUŻYWANYCH
21	SZCZEGÓŁOWY SPRZEDAŻY ZERUJĄCY	43	TOWARÓW STATYSTYCZNY
22	ZWROTÓW OPAKOWAŃ ZERUJĄCY	44	NIP NABYWCY

Gdy zdefiniowany klawisz zostanie użyty, kasa sprawdzi czy kasjer ma uprawnienia wymagane do wykonania tej funkcji.



Jeżeli nie, to pojawi się komunikat:

BRAK UPRAWNIEN
NACIŚNIJ DOWOLNY KLAWISZ

2.2.3 Definiowanie klawisza formy płatności

Wyświetli się komunikat:

01 GOTÓWKA NR - NAZWA PŁATNOŚCI

Za pomocą klawiszy   lub klawiszy numerycznych należy wybrać jedną z form płatności w walucie podstawowej.

Po jej zatwierdzeniu klawiszem  pojawi się np. komunikat:



01 GOTÓWKA	0,00
------------	------

Jeżeli chcemy żeby dany klawisz działał np. jak zapłata banknotem 20 zł, to wpisujemy wartość 20,00. W przeciwnym razie wpisujemy 0,00. Wtedy klawisz działa jako zakończenie paragonu z zapłatą w danej płatności takiej kwoty, jakiej brakuje do opłacenia całego paragonu. (Zob. opis sprzedaży w Rozdziale 7).

2.2.4 Definiowanie klawisza płatności – waluty dodatkowe

Pojawi się komunikat:

01 EUR NR - NAZWA WALUTY

Za pomocą klawiszy   lub klawiszy numerycznych należy wybrać jedną z walut.

Po jej zatwierdzeniu klawiszem  pojawi się np. komunikat:

01 EUR	0,00
--------	------

Jeżeli chcemy żeby dany klawisz działał jako zapłata np. 20 euro (gdzie euro jest zdefiniowaną walutą), to wpisujemy wartość 20,00. W przeciwnym razie wpisujemy 0,00. Wtedy klawisz działa jako zakończenie paragonu z zapłatą w walucie dodatkowej takiej kwoty, jakiej brakuje do opłacenia całego paragonu. (Zob. opis sprzedaży w Rozdziale 7).

2.2.5 Definiowanie klawisza rabatu lub narzutu

Pojawi się komunikat:

WYBÓR RABATU LUB NARZUTU 1 RABAT PROCENTOWY
--

Można wybrać jedną z możliwości zdefiniowania jako:

RABAT PROCENTOWY

NARZUT PROCENTOWY

RABAT KWOTOWY

NARZUT KWOTOWY

Po wybraniu rodzaju rabatu lub narzutu pojawi się pytanie, kiedy może być udzielany:

RABAT LUB NARZUT: 3 NA POZYCJĘ LUB PARAG.
--

Można wybrać jedną z następujących możliwości:

TYLKO NA POZYCJĘ

klawisza można użyć tylko w paragonie do udzielenia rabatu (lub narzutu) dla pojedynczej pozycji sprzedaży

TYLKO NA PARAGON

klawisza można użyć tylko w podsumowaniu paragonu do udzielenia rabatu (lub narzutu) na cały paragon

NA POZYCJĘ LUB PARAGON

klawisza można użyć zarówno do pozycji, jak i dla całego paragonu

Następnie zależnie od tego czy rabat (narzut) jest procentowy czy kwotowy, można wprowadzić procent lub kwotę tego

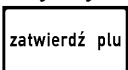
rabatu (lub narzutu) jaki ma udzielać klawisz i zatwierdzić . Jeżeli wprowadzono wartość 0 to po naciśnięciu w trybie sprzedaży tak zdefiniowanego klawisza kasa zapyta odpowiednio o procent lub wartość rabatu (lub narzutu) do udzielenia.

Uwaga: Kasa w trybie sprzedaży nie sprawdza czy dla klawiszy z rabatem (narzutem) procentowym wartość rabatu (narzutu) nie przekracza wartości maksymalnych, zdefiniowanych w menu USTAWIENIA. Można to wykorzystać do zdefiniowania stałych poziomów rabatu (narzutu), przy wartościach maksymalnych ustawionych na zero (nie można wtedy udzielać dowolnego rabatu/narzutu).

2.2.6 Kasowanie definicji klawisza

Aby skasować definicję klawisza lub zmienić rodzaj definicji (np. z klawisza towaru na klawisz płatności), należy po wyświetleniu:

NACIŚNIJ KLAWISZ DO
ZDEFINIOWANIA ALBO <WYJ>

nacisnąć klawisz . Na wyświetlaczu wyświetli się:

NACIŚNIJ KLAWISZ DO
SKASOWANIA ALBO <WYJ>

Naciśnięcie zdefiniowanego klawisza (lub kombinacji) spowoduje skasowanie definicji i wpis do pamięci potwierdzony sygnałem dźwiękowym.

Wyjście z trybu kasowania następuje po naciśnięciu klawisza .

2.3 Funkcja DEFINIOWANIE GRUP - adres 01 03 lub A C

Funkcja definiowania grup umożliwia wprowadzenie do pamięci kasy nazw grup towarowych. Nazwy te używane są w raporcie sprzedaży według grup. Możliwe jest zdefiniowanie 99 grup. Nazwa może składać się z 19 liter.

Po wybraniu funkcji pojawia się:

01
NR - NAZWA GRUPY

Za pomocą klawiszy należy wybrać numer grupy.

02
NR - NAZWA GRUPY

Po naciśnięciu pojawi się migający kursor:

02 _
NR - NAZWA GRUPY

który wskazuje miejsce wpisywania liter. Po wpisaniu nazwy

(np. PIECZYWO) i naciśnięciu wyświetli się:
Sygnał dźwiękowy potwierdzi wpis nazwy grupy do pamięci kasy.

02 PIECZYWO
NR - NAZWA GRUPY

Operację kończymy naciskając klawisz .

Uwaga: Towary z grupy nr 15 oraz od 90 do 99 mogą być wyłączone z funkcji udzielania rabatu i narzutu (patrz funkcja RABAT/NARZUT SPECJALNY str. 72).

2.4 Funkcja DEFINIOWANIE JEDNOSTEK - adres 01 04 lub A D

Funkcja umożliwia zdefiniowanie jednostek miary sprzedawanych towarów. Jednostki z tego menu są później przydzielane towarom podczas ich definiowania. Przykłady jednostek: szt., opak (-owanie), but (-elka), kg, gram, tona, litr, dkg. Nazwa jednostki może składać się z 4 liter.

Operacje przeprowadza się analogicznie jak opisane wyżej DEFINIOWANIE GRUP. Fabrycznie, w pamięci kasy zapamiętanych jest 8 jednostek (numery od 01 do 08), które użytkownik może zmienić. Kasa ma możliwość zdefiniowania łącznie 16 jednostek miary.

2.5 Funkcja DEFINIOWANIE WIĄZAŃ - adres 01 05 lub A E

Funkcja umożliwia powiązanie dwóch towarów, z których sprzedaż pierwszego towaru powoduje automatyczną sprzedaż towaru drugiego. Przykładem może być sprzedaż WODY MINERALNEJ (towar pierwszy) zawsze wraz z BUTELKĄ (towar drugi). Można zdefiniować 256 takich wiązań. Przykład:

Po wybraniu funkcji na wyświetlaczu pojawi się:

00001
WYBIERZ TOWAR PIERWSZY

Wpisujemy nr towaru pierwszego . Wyświetli się:

02300 WODA MINERALNA 05L
WYBIERZ TOWAR PIERWSZY

Naciskamy . Wyświetli się:

00001
BRAK TOWARU DRUGIEGO

Wpisujemy towar drugi . Pojawi się napis:

06100 BUTELKA 0.5L
BRAK TOWARU DRUGIEGO

Klawisz powoduje zapis do pamięci kasy potwierdzony sygnałem dźwiękowym.

Operację kończymy naciskając klawisz .

2.6 Funkcja DEFINIOWANIE PŁATNOŚCI - adres 01 06 lub A F

Funkcja umożliwia definiowanie dodatkowych rodzajów środków płatniczych (oprócz gotówki), jakimi klient może płacić za towar. Przykładowo mogą to być karta kredytowa, czek, bon okolicznościowy. Nazwa płatności może składać się z maksimum 13 liter. Możliwe jest zdefiniowanie sześciu płatności. Płatność gotówką jest w kasie zdefiniowana na stałe. Pierwsze cztery płatności są dostępne bezpośrednio z klawiatury funkcyjnej. Pozostałe trzy dostępne są z klawiatury znakowej, po uprzednim zdefiniowaniu klawisza jako płatność.

Operacje przeprowadza się analogicznie jak opisane wcześniej DEFINIOWANIE GRUP.

Na klawiszach do wyboru rodzaju płatności, możliwe jest umieszczenie nazwy płatności.

Kasowanie płatności: należy wybrać płatność do skasowania, nacisnąć klawisz , następnie .

Na wyświetlaczu dana płatność zostanie skasowana. Należy zatwierdzić klawiszem . Sygnał dźwiękowy potwierdza zapis do pamięci kasy.

2.7 Funkcja KASOWANIE TOWARÓW - adres 01 07 lub A G

Funkcja umożliwia skasowanie towaru z pamięci kasy. Przed skasowaniem towar musi mieć wyzerowane liczniki sprzedaży (i zwrotów, jeżeli jest opakowaniem). Dlatego zaleca się wykonanie zerującego raportu szczegółowego sprzedaży (zwrotów) z zerowaniem liczników.

Po wybraniu funkcji na wyświetlaczu wyświetli się:

00001 CUKIER KRYSZT. 1KG
WYBIERZ TOWAR DO SKASOW.

Wpisanie numeru towaru np. spowoduje wyświetlenie:

00024 WODA MINERALNA 05L
WYBIERZ TOWAR DO SKASOW.

Naciśnięcie klawisza skasuje towar z pamięci kasy. Sygnał dźwiękowy potwierdzi wykonanie operacji.

Uwaga: Kasowanie towaru możliwe jest jedynie po raporcie dobowym a przed wydrukiem pierwszego paragonu. Po skasowaniu towaru próba otwarcia paragonu powoduje wydruk RAPORTU ZMIAN TOWARÓW.

2.8 Funkcja KASOWANIE WIĄZAŃ - adres 01 08 lub A H

Funkcja umożliwia skasowanie wcześniej zdefiniowanych wiązań pomiędzy dwoma towarami (patrz funkcja DEFINIOWANIE WIĄZAŃ str. 43).

Po wybraniu funkcji wyświetla się pierwsze wiązanie, np.:

00023 WODA MINERALNA 05L
06100 BUTELKA 0.5L

Kolejnymi naciśnięciami klawisza znajdujemy wiązanie, które chcemy skasować.

Kasujemy je klawiszem . Sygnał dźwiękowy potwierdzi wykonanie tej operacji.

2.9 Funkcja ZMIANA CEN TOWARÓW - adres 01 09 lub A I

Funkcja umożliwia zmianę ceny towaru.

Po wybraniu funkcji pojawia się napis:

00001 CUKIER KRYSZT. 1KG
NR - NAZWA TOWARU

Wpisujemy numer towaru np. 21 naciskając

2

1

Na wyświetlaczu pojawi się:

00021 DROŻDŻÓWKA Z SEREM
NR - NAZWA TOWARU

Naciśnięcie pokazuje aktualną cenę towaru:

00021 DROŻDŻÓWKA Z SEREM
1,30

Należy wpisać nową cenę.

Po wprowadzeniu ceny np. , wyświetli się:

00021 DROŻDŻÓWKA Z SEREM
1,40

Wpisaną cenę akceptujemy klawiszem . Sygnał dźwiękowy potwierdzi wykonanie operacji.

2.10 Funkcja SPRZEDAWCY - adres 01 10 lub A J

Funkcja umożliwia zdefiniowanie nazw tzw. sprzedawców - osób obsługujących klientów podlegających ocenie co do wypracowanej sprzedaży, ale nieobsługujących samej kasy. Możliwe jest zdefiniowanie do 30 sprzedawców.

Po wybraniu funkcji wyświetli się:

01
NR - NAZWA SPRZEDAWCY

Należy wpisać nazwę sprzedawcy. Nazwa ta może mieć maksymalnie 19 znaków. Jeżeli włączona jest OPCJA SPRZEDAWCÓW (str.81), to przed rozpoczęciem lub w trakcie paragonu naciskając klawisz lub klawisz zdefiniowany jako WYBÓR SPRZEDAWCY można wybrać sprzedawcę któremu zostanie zaliczona sprzedaż za bieżący paragon.

2.11 Funkcja DEFINIOWANIE DODATKOWYCH KODÓW - adres 01 11 lub A K

Funkcja umożliwia zdefiniowanie 11700 dodatkowych kodów kreskowych dla towarów co umożliwia sprzedaż jednego towaru z różnymi kodami kreskowymi. Nie ma ograniczeń co do ilości dodatkowych kodów zdefiniowanych do jednego towaru.

Po wybraniu funkcji pojawia się napis:

00001 CUKIER KRYSZT. 1KG
NR - NAZWA TOWARU

Wybieramy towar, dla którego chcemy zdefiniować dodatkowy kod kreskowy. Na przykład towar o numerze 23.

Pojawi się:

00023 WODA MINERALNA 05L
NR - NAZWA TOWARU

Naciskamy klawisz , wyświetli się:

WPROWADŹ KOD KRESKOWY
000000000000000000

Przeczytanie kodu kreskowego za pomocą czytnika spowoduje wpisanie do pamięci kasy i wyświetlenie:



00023 WODA MINERALNA 05L
NR - NAZWA TOWARU

Sygnał dźwiękowy potwierdzi zapamiętanie danego kodu.

Można dalej dopisywać następne kody dla danego towaru lub zakończyć działanie klawiszem

Dla danego towaru możliwe jest zdefiniowanie dodatkowych kodów kreskowych o maksymalnej długości 18 cyfr. Kodów tych można używać także jako dodatkowych indeksów do wybierania towaru.

Na przykład towarowi o PLU 1345 można przypisać dodatkowy kod kreskowy 1 i wybierać go w czasie sprzedaży

naciskając klawisze  i  co ułatwia i przyspiesza sprzedaż.

Uwaga: Kody kreskowe dodatkowe należy wpisywać tylko wtedy, gdy jest już zapisany kod kreskowy podstawowy. Jeśli do towaru przypisany został kod kreskowy z wartością (ceną), wówczas w definicji danego towaru należy zapisać jednostkę szt. lub opak. (patrz obsługa kodów kreskowych w Rozdziale 8).

2.12 Funkcja KASOWANIE DODATKOWYCH KODÓW - adres 01 12 lub A L

Funkcja umożliwia skasowanie kodów kreskowych, wcześniej przypisanych do danego towaru towaru (patrz DEFINIOWANIE DODATKOWYCH KODÓW str. 45).

Po wybraniu funkcji pojawia się napis:

00001 CUKIER KRYSZT. 1KG
NR - NAZWA TOWARU

Wybieramy towar, którego kod chcemy skasować. Na przykład towar o numerze 23.

Po naciśnięciu  pojawi się:

00023 WODA MINERALNA 05L
000005903050789943

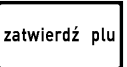
Wciśnięcie klawisza  spowoduje skasowanie aktualnie wyświetlanego kodu. Potwierdzeniem wykonania operacji jest sygnał dźwiękowy.

2.13 Funkcja RABATY AUTOMATYCZNE - adres 01 13 lub A M

Funkcja umożliwia definiowanie oraz kasowanie rabatów lub narzutów udzielanych automatycznie podczas sprzedaży. Zdefiniowana nazwa może mieć max 18 znaków. Operacje zdefiniowane w tej funkcji będą wykonane bez udziału kasjera dla odpowiednich towarów i przy spełnieniu dodatkowych warunków takich jak: ilość lub wartość sprzedawanych towarów oraz aktualna data czy dzień tygodnia. Mogą być definiowane zarówno rabaty jak i narzuty określone procentowo oraz kwotowo. Jeżeli nie zaznaczono inaczej, w dalszym opisie pojęcie “rabat” może oznaczać zarówno rabat jak i narzut.

Możliwe jest zaprogramowanie 3 rodzajów operacji:

- AUTOMATYCZNY NA POZYCJĘ** Może być rabat lub narzut. Udzielany dla określonego towaru lub grupy towarów i drukowany bezpośrednio pod pozycją której dotyczy.
- AUTOMATYCZNY NA PARAGON** Może być rabat lub narzut. Udzielany dla określonej grupy lub dla wszystkich towarów i drukowany po podsumowaniu wszystkich pozycji na paragonie.
- RABAT TYPU PROMOCJA** Może być tylko rabat. Udzielany dla określonego towaru i drukowany po podsumowaniu wszystkich pozycji na paragonie. Ten typ rabatu różni się od “automatycznego na paragon” sposobem obliczania opisanym poniżej.

Każda z definicji zawiera nazwę rabatu która jest drukowana po słowie RABAT lub NARZUT na paragonie.

Można zdefiniować dodatkowe kryteria decydujące o udzieleniu rabatu i o jego wysokości:

- **Data i czas** – rabaty automatyczne mogą być udzielane w określonym przedziale czasu z uwzględnieniem dnia tygodnia.
- **Od 0 do 3 progów ilościowych lub wartościowych** powyżej których jest udzielany inny poziom rabatu (dla AUTOMATYCZNEGO NA PARAGON).
- Dla RABATU TYPU PROMOCJA określenie **ilości lub wartości progowej** która skutkuje udzieleniem rabatu.

Możliwe jest zapisanie w kasie i jednoczesne działanie do 30 definicji rabatów automatycznych. Przy czym użycie niektórych typów rabatów podlega następującym ograniczeniom:

- AUTOMATYCZNY NA PARAGON może zostać zdefiniowany tylko raz jeżeli dotyczy wszystkich towarów.
- AUTOMATYCZNY NA PARAGON może zostać zdefiniowany tylko raz dla danej grupy towarowej.
- RABAT TYPU PROMOCJA może zostać zdefiniowany tylko raz dla danego towaru.
- RABAT TYPU PROMOCJA kwotowy może być zdefiniowany tylko dla progę podanego wartościowo.

Poniżej przedstawiono przykład paragonu zawierającego rabaty udzielane automatycznie.

	ELZAB SA UL. KRUCZKOWSKIEGO 39 41-813 ZABRZE Tel: 0322722021 Fax: 0322722583 WWW.ELZAB.COM.PL NIP 648-000-02-55		1	1 - nagłówek (użytkownik kasy)
2 -	dn.09r12.29	wydr.1016	3	2 - data rozpoczęcia paragonu
	PARAGON FISKALNY WODA MINERAL. 1.5L 3 * 2,00 = 6,00 C JABŁKA 1,84 * 2,99 = 5,50 B RABAT 10% NA JABŁKA -0,55 PIZZA 1 * 5,00 = 5,00 A		4	3 - numer kolejny wydruku 4 - nazwa sprzedanych towarów, ilość, cena, wartość i stawka podatku
5 -	PODSUMA 15,95 RAZEM DO OBNIŻKA ŚWIĄTECZNA 16,50 RABAT OBNIŻKA ŚWIĄTECZNA -1,65 RAZEM DO PROM. 3 W CENIE 2 6,00 RABAT PROM. 3 W CENIE 2 -2,00 Sp.op.A 4,50 PTU A=22,00% 0,81 Sp.op.B 4,40 PTU B= 7,00% 0,29 Sp.op.C 3,40 PTU C= 0,00% 0,00 Razem PTU 1,10		6	5 - rabat automatyczny udzielony na pozycję 6 - podsuma do sprzedanych towarów pomniejszona o rabat automatyczny na pozycję 7 - wyszczególnienie udzielonych rabatów automatycznych - na cały paragon - promocja
	SUMA PLN 12,30 ZAPŁACONO GOTÓWKĄ PLN 12,30 0036/0041 #0130 SZEF 12:28 BCABAE01981AAF815192A31673113458 PL XXX 00000000		7	8 - kwota brutto, kwota podatku w danej stawce podatkowej 9 - sumaryczna kwota podatku 10 - sumaryczna kwota sprzedaży (obejmuje udzielone rabaty) 11 - forma płatności
12 -			8	12 - numer paragonu dla danego raportu dobowego / numer raportu dobowego do którego zostanie zaliczona sprzedaż, numer kasy, numer i nazwa kasjera
15 -			9	13 - czas zakończenia paragonu
			10	14 - numer kontrolny
			11	15 - logo fiskalne
			12	16 - przykładowy numer unikatowy

2.13.1 Sposób definiowania

Poniżej przedstawiono przykładowy sposób definiowania rabatu AUTOMATYCZNEGO NA PARAGON.

Po wejściu do funkcji kasa wyświetla pierwszą pozycję na liście definicji rabatów.:

01	PROMOCJA CUKIER
NR -	NAZWA DEFINICJI

Za pomocą strzałek lub wpisując numer na liście wybieramy definicję, którą chcemy edytować i zatwierdzamy klawiszem ZATWIERDŹ.

05	OBNIŻKA NA OWOCE
NR -	NAZWA DEFINICJI

czyść

Jeżeli chcemy tylko skasować istniejącą definicję, wystarczy skasować jej nazwę naciskając klawisz

zatwierdź plu

Definicja rabatu która zawiera przynajmniej jeden znak w nazwie jest traktowana jako aktywna.

Nazwa może mieć długość do 18 znaków.

Wpisujemy nazwę definicji, zatwierdzamy.

05	OBNIŻKA NA OWOCE
NR-	NAZWA DEFINICJI

Wybieramy rodzaj rabatu.

WYBIERZ TYP	
2	AUTOM. NA PARAGON

Wybieramy czy rabat ma być udzielany zawsze czy czasowo.

OBNIŻKA NA OWOCE	
2	UDZIELANY CZASOWO

Należy wpisać początkową datę i godzinę obowiązywania oraz datę i godzinę końca. W datach wpisujemy najpierw miesiąc, potem dzień. Jeżeli data początku jest większa niż data końca, oznacza to że rabat będzie obowiązywał na przełomie roku kalendarzowego.

Przykład definiuje okres obowiązywania rabatu od 1 lipca godz. 0:00 do 31 sierpnia godz. 23:59.

OBNIŻKA NA OWOCE	
07.01 00:00	08.31 23:59

Określamy dni tygodnia w których rabat obowiązuje włączając lub wyłączając dany dzień tygodnia poprzez naciskanie klawiszy 1 do 7.

W przykładzie rabat obowiązuje przez cały tydzień za wyjątkiem piątku i soboty.

OBNIŻKA NA OWOCE	
1-7:	Pn Wt Śr Cz -- -- Nd

Określamy że rabat ma obejmować tylko towary z określonej grupy towarów.

OBNIŻKA NA OWOCE
2 DLA OKREŚLONEJ GRUPY

Wybieramy grupę towarów.

07 OWOCE KRAJOWE
WYBIERZ GRUPĘ TOWAROWĄ

Określamy że chcemy zdefiniować rabat.

OBNIŻKA NA OWOCE
1 RABAT

Określamy że rabat będzie podany w procentach.

OBNIŻKA NA OWOCE
1 PROCENTOWY

Określamy że rabat będzie udzielany w zależności od ilości sprzedaży (w naszym przypadku w danej grupie od ilości).

OBNIŻKA NA OWOCE
1 PROGI ILOŚCIOWE

Jeżeli w ilości lub wartości progowej wpisujemy 0, wtedy rabat będzie obowiązywał bez względu na ilość lub wartość sprzedaną.

Wpisujemy ilość progową powyżej której rabat będzie udzielany np. 1 kg.

OBNIŻKA NA OWOCE
PRÓG 1 1,000

Wpisujemy procent rabatu udzielanego dla pierwszego progu.

OBNIŻKA NA OWOCE
PODAJ RABAT 10%

Wpisujemy ilość progową powyżej której rabat będzie udzielany w innej wysokości np. 5 kg.

OBNIŻKA NA OWOCE
PRÓG 2 5,000

Wpisujemy procent rabatu udzielanego dla drugiego progu.

OBNIŻKA NA OWOCE
PODAJ RABAT 25%

Jeżeli nie chcemy definiować trzeciego progu, zatwierdzamy ilość 0,000. Wtedy będą obowiązywały tylko 2 progi.

OBNIŻKA NA OWOCE
PRÓG 3 0,000

Rabat zdefiniowany zgodnie z powyższym przykładem można sprawdzić drukując raport konfiguracji.

<p>ELZAB SA UL. KRUCZKOWSKIEGO 39 41-813 ZABRZE Tel: 0322722021 Fax: 0322722583 WWW.ELZAB.COM.PL NIP 648-000-02-55</p>		1
2 -	<p>dn.09r06.03 wydr.1017 #NIEFISKALNY#</p>	3
	<p>RAPORT KONFIGURACJI RABATY AUTOMATYCZNE</p>	4
	<p>01 NA JABŁKA <input type="checkbox"/>AUTOM. NA POZYCJĘ UDZIELANY ZAWSZE DLA TOWARU: 00022 RAB: 10%</p>	5
	<p>02 OBNIŻKA ŚWIĄTECZNA <input type="checkbox"/>AUTOM. NA PARAGON UDZIELANY CZASOWO DLA KAŻDEGO TOWARU MIES.DZIEŃ GODZ:12.27 00:00 12.31 23:59 W DNI TYGODNIA: Pn Wt Śr Cz Pt -- Nd P1:WART.: 0,00 RAB: 10%</p>	6
	<p>03 PROM. 3 W CENIE 2 <input type="checkbox"/>PROMOCJA UDZIELANY ZAWSZE DLA TOWARU: 00013 P1:WART.: 6,00 RAB: 2,00</p>	7
8 -	<p>#NIEFISKALNY# #0130 SZEFL 12:25 00000000</p>	9 10

- 1- nagłówek (użytkownik kasy)
- 2- data wydruku dokumentu
- 3- numer kolejny wydruku
- 4- nazwa raportu
- 5- definicja rabatu automatycznego na pozycję
- 6- definicja rabatu automatycznego na cały paragon
- 7- definicja rabatu automatycznego typu promocja
- 8- numer kasy (2 cyfry), numer kasjera (2 cyfry), nazwa kasjera
- 9- godzina wydruku dokumentu
- 10- cyfry numeru unikatowego

2.13.2 Sposób obliczania

Rabaty typu AUTOMATYCZNY NA POZYCJĘ są obliczane tak samo jak rabaty na pozycję udzielane przez kasjera. To znaczy w przypadku rabatów procentowych rabatowana jest cena towaru a w przypadku rabatów kwotowych wartość pozycji.

Rabaty typu AUTOMATYCZNY NA PARAGON procentowe są obliczane od sumy wartości towarów podlegających rabatowi, według następującego wzoru:

$$\text{rabat} = (\text{wartość} * \text{rabat\%}) / 100.$$

Przy czym obliczona wartość rabatu ulega obcięciu do pełnych groszy.

Rabaty TYPU PROMOCJA są udzielane za każdą pełną porcję określoną w progu, przy czym obliczona wartość rabatu ulega obcięciu do pełnych groszy.

Na przykład, dla 3 sztuk towaru o cenie jednostkowej 10 zł, rabat typu promocja z progiem równym 30,00 zł w wysokości 10,00 zł udzieli się w następujący sposób:

SOK POMARAŃCZOWY	3 * 10,00 = 30,00 C
PODSUMA	30,00
RAZEM DO PROM. 3 W CENIE 2	30,00
RABAT PROM. 3 W CENIE 2	-10,00

Dla ilości 5 sztuk natomiast:

SOK POMARAŃCZOWY	5 * 10,00 = 50,00 C
PODSUMA	50,00
RAZEM DO PROM. 3 W CENIE 2	30,00
RABAT PROM. 3 W CENIE 2	-10,00

A dla ilości 6 sztuk:

SOK POMARAŃCZOWY	6 * 10,00 = 60,00 C
PODSUMA	60,00
RAZEM DO PROM. 3 W CENIE 2	60,00
RABAT PROM. 3 W CENIE 2	-20,00

Rabaty automatyczne mogą się łączyć z innymi rabatami na paragonie.

3 Menu RAPORTY ZERUJĄCE - adres 02 lub B

3.1 Raport DOBOWY FISKALNY - adres 02 1 lub B A

Funkcja umożliwia wydruk raportu dobowego fiskalnego. Raport dobowy powinien być wykonywany codziennie po zakończeniu sprzedaży w danym dniu, nie później jednak niż przed dokonaniem pierwszej sprzedaży w dniu następnym. Jeżeli w kasie od ostatniego wykonania raportu dobowego zdefiniowano nowe towary to najpierw drukuje się RAPORT ZMIAN TOWARÓW (patrz opis funkcji DEFINIOWANIE TOWARÓW str. 38). Przed raportem dobowym mogą drukować się również dane o towarach zmienionych lub skasowanych, o ile nie zostały wydrukowane wcześniej (patrz opisy funkcji DEFINIOWANIE TOWARÓW str. 38 i KASOWANIE TOWARÓW str. 44).

Jeżeli w okresie od ostatniego raportu dobowego nie wystąpiła sprzedaż, na wyświetlaczu kasjera pojawia się pytanie:

BRAK NOWYCH SPRZEDAŻY
WYKONAĆ RAPORT ? N

Na raporcie drukowane są:

- aktualne stawki podatku,
- wartość sprzedaży netto (bez podatku) dla każdej ze zdefiniowanych stawek,
- wartości podatku dla stawek oprócz stawki zwolnionej i stawki zerowej,
- łączna kwota podatku,
- łączna kwota sprzedaży brutto,
- waluta ewidencyjna,
- sumowane narastająco z raportów dobowych wartości podatków (z podziałem na stawki) i łącznej należności.

Jeżeli wykonywane były zmiany w bazie towarowej drukowane są linie:

- “Nowych towarów” – jest to ilość nowo zdefiniowanych towarów w kasie,
- “Zmian nazw lub stawek towarów” - jest to ilość towarów które były już zdefiniowane w kasie i którym została zmieniona nazwa lub stawka,
- “Skasowanych towarów” – jest to ilość towarów które zostały skasowane w kasie,
- “Wykonano zmiany w bazie towarowej” – jest to suma zmian (opisanych powyżej) w bazie towarowej wykonanych od ostatniego raportu dobowego.

Poniżej przedstawiono przykład raportu dobowego fiskalnego.

	ELZAB SA			
	UL. KRUCZKOWSKIEGO 39			
	41-813 ZABRZE			
	Tel: 0322722021 Fax: 0322722583			
	WWW.ELZAB.COM.PL			
	NIP 648-000-02-55			
2 -	dn.09r06.02	wydr.1001	- 3	
	RAPORT FISKALNY DOBOWY		- 4	
	PTU A	22,00%		
	PTU B	7,00%		
	PTU C	0,00%		
	PTU D	3,00%		
	G	ZW.PTU		

2 -	dn.09r06.02	nr rap. 0059	- 6	
	Sprzed. opod.PTU A	142,53		
	Sprzed. opod.PTU B	84,35		
	Sprzed. opod.PTU C	34,20		
	Sprzed. opod.PTU D	8,22		
	Sprzed. zwoł.PTU G	4,34		
	Kwota PTU A	31,36		
	Kwota PTU B	5,90		
	Kwota PTU D	0,25		
	Łączna kwota PTU	37,51	- 9	
	Łączna należność	311,15	- 10	
	Waluta ewidencyjna	PLN	- 11	

	WARTOŚCI SUMOWANE NARASTAJĄCO			
	Kwota PTU A	5.353,21		
	Kwota PTU B	1.289,93		
	Kwota PTU D	157,05		
	Łączna należność	32.267,53	- 13	

	Zerowanie RAM*Z	dn.09r06.01	- 14	
	nr 0001	g.14:25	- 15	

12 -	Nowych towarów	1	- 16	
	Zmian nazw lub stawek towarów	0	- 17	
	Skasowanych towarów	0	- 18	
	Wykonano zmiany w bazie towarowej	1	- 19	

	Anulowane paragony	1	- 20	
		3,28	- 21	

	Ilość paragonów	14	- 22	
	Ilość pozycji	0031	- 23	

24 -	#0105 SZEZ	08:16	- 25	
	BCA8AE01891BBT815183B21782224367		- 26	
27 -	PL XXX 00000000		- 28	

Jeżeli od ostatniego raportu dobowego wystąpiły anulowane paragony to drukowana jest ich ilość i sumaryczna kwota. Do kwoty anulowanych paragonów zaliczana jest suma pozycji do zapłaty w momencie anulowania paragonu. Raport dobowy nie zawiera informacji o ilości i łącznej sumie anulowanych pozycji paragonowych – informacje te zawiera raport zamknięcia zmiany kasjera.

Ilość pozycji podaje liczbę wierszy raportu dobowego od linii z pierwszą definicją stawki podatkowej do linii ilość paragonów włącznie, z pominięciem linii z poziomymi kreskami.

Jeżeli w okresie który obejmuje raport dobowy zostało wykonane zerowanie pamięci RAM to na raporcie pojawią się wiersze z napisem "ZEROWANIE RAM Z" z podaną datą, godziną i kolejnym numerem zerowania. Litera Z oznacza zewnętrzne zerowanie pamięci RAM. Gwiazdka po napisie ZEROWANIE RAM oznacza, że po zerowaniu pamięci RAM, a przed raportem dobowym była prowadzona sprzedaż lub anulowano paragony.

Po wydrukowaniu raportu fiskalnego dobowego, jeżeli karta znajduje się w kasie, następuje zapis na kartę danych o kopiach wydruków. Nie należy wtedy odłączać karty. Po jego zakończeniu kasa przed kolejnym wydrukiem wydrukuję raport z tego zapisu.

3.2 Raport SZCZEGÓŁOWY SPRZEDAŻY - adres 02 2 lub B B

Umożliwia wydrukowanie raportu sprzedaży towarów w oparciu o нефiskalne liczniki sprzedaży (ilość i wartość sprzedaży). Na raporcie wyszczególnione są ilości i wartości sprzedaży każdego towaru.

Treść raportu zależy od następujących funkcji:

- WYDRUK WSZYSTKICH SPRZEDAŻY (str. 81):
 - ustawiony na Tak powoduje, że wydruk obejmuje wszystkie towary, których liczniki są różne od zera,
 - ustawiony na Nie powoduje, że wydruk obejmuje tylko towary, które od poprzedniego raportu zostały sprzedane,
- PROGRAM MAGAZYNOWY (str. 80):
 - ustawienie na Tak powoduje, że po wydrukowaniu raportu, нефiskalne liczniki sprzedaży dla towarów nie są zerowane, w takim przypadku raport jest identyczny z odpowiednim raportem niezzerującym oraz na wydruku nie wystąpi linia "WYZEROWANO LICZNIKI"
 - ustawiony na Nie powoduje, że po wydrukowaniu raportu wyzerowane zostaną нефiskalne liczniki sprzedaży dla towarów a wydruk będzie zawierał linię: "WYZEROWANO LICZNIKI"
- POMIŃ WYDRUK DANYCH (str. 81):
 - ustawiony na Tak powoduje pominięcie wydruku danych o sprzedażach, na wydruku pojawia się napis "POMINIĘTY WYDRUK DANYCH",
 - ustawiony na Nie powoduje wydruk danych o sprzedażach.

Poniżej przedstawiono przykład raportu:

ELZAB SA		
UL. KRUCZKOWSKIEGO 39		
41-813 ZABRZE		
Tel: 0322722021 Fax: 0322722583		
WWW.ELZAB.COM.PL		
NIP 648-000-02-55		
2 -	dn.09r06.02	wydr.1002
#NIEFISKALNY#		
RAPORT SZCZEGÓŁOWY SPRZEDAŻY		
od 09r06.02 g.09:42 do 09r06.02 g.16:11		
-NR-----NAZWA TOWARU-----		
-----ILOŚĆ-----KWOTA--		
00001 MCCHICKEN		
7 18,70		
00020 GRUSZKI		
7,325 19,10		
00041 PIWO 0.5 L		
1 1,80		
00501 BUTELKA 0.5 L		
1 0,35		

SPRZEDAŻ RAZEM: 39,95		
W TYM OPAKOWANIA: 0,35		

WYZEROWANO LICZNIKI		
#NIEFISKALNY#		
8 -	#0130 SZEFL	16:11
00000000		

1- nagłówek (użytkownik kasy)
2- data wydruku dokumentu
3- numer kolejny wydruku
4- nazwa raportu
5- okres z którego dane znajdują się na raporcie
6- dane o sprzedaży poszczególnych towarów
7- suma sprzedaży z wyszczególnioną sumą opakowań
8- numer kasy (2 cyfry), numer kasjera (2 cyfry), nazwa kasjera
9- godzina wydruku dokumentu
10- cyfry numeru unikatowego

Wydrukowane ilości i wartości sprzedaży dla danego towaru obejmują okres od ostatniego raportu z zerowaniem liczników.

Napis "W OKRESIE WYSTĄPIŁO ZEROWANIE Z KOMPUTERA" oznacza, że w okresie od ostatniego raportu z zerowaniem wystąpiło zerowanie niefiskalnych liczników sprzedaży z komputera.

3.3 Raport ZWROTÓW OPAKOWAŃ - adres 02 3 lub B C

Funkcja umożliwia wydrukowanie raportu zwrotów opakowań z podaniem ilości i wartości przyjętych opakowań zwrotnych.

Uwaga: Treść tego raportu zależy od parametrów ustawianych w menu USTAWIENIA i opisanych dla RAPORTU SZCZEGÓŁOWEGO SPRZEDAŻY.

Poniżej przedstawiono przykład raportu:

2 -	<p style="text-align: center;">ELZAB SA UL. KRUCZKOWSKIEGO 39 41-813 ZABRZE Tel: 0322722021 Fax: 0322722583 WWW.ELZAB.COM.PL NIP 648-000-02-55</p> <p>dn.09r06.02 wydr.1003</p> <p style="text-align: center;">#NIEFISKALNY# RAPORT ZWROTÓW OPAKOWAŃ</p> <p>od 09r06.02 g.09:42 do 09r06.02 g.16:11 -NR-----NAZWA TOWARU----- -----ILOŚĆ-----KWOTA--</p> <table style="width: 100%; border-collapse: collapse;"> <tr> <td style="width: 80%;">00501 BUTELKA 0.5 L</td> <td style="text-align: right;">5,25</td> </tr> <tr> <td style="text-align: center;">15</td> <td style="text-align: right;">5,25</td> </tr> </table> <p>ZWROTÓW RAZEM: 5,25</p> <p style="text-align: center;">WYZEROWANO LICZNIKI #NIEFISKALNY#</p> <p>#0130 SZEFL 16:11</p> <p style="text-align: center;">00000000</p>	00501 BUTELKA 0.5 L	5,25	15	5,25	<p>1- nagłówek (użytkownik kasy)</p> <p>2- data wydruku dokumentu</p> <p>3- numer kolejny wydruku</p> <p>4- nazwa raportu</p> <p>5- okres z którego dane znajdują się na raporcie</p> <p>6- dane o zwrotach opakowań</p> <p>7- suma zwrotów</p> <p>8- numer kasy (2 cyfry), numer kasjera (2 cyfry), nazwa kasjera</p> <p>9- godzina wydruku dokumentu</p> <p>10- cyfry numeru unikatowego</p>
00501 BUTELKA 0.5 L	5,25					
15	5,25					

Wydrukowane ilości i wartości zwrotów obejmują okres od ostatniego raportu z zerowaniem liczników.

Napis "W OKRESIE WYSTĄPIŁO ZEROWANIE Z KOMPUTERA" oznacza, że w okresie od ostatniego raportu z zerowaniem wystąpiło zerowanie niefiskalnych liczników sprzedaży z komputera.

3.4 Raport SPRZEDAŻY WG GRUP - adres 02 4 lub B D

Umożliwia wydrukowanie raportu sprzedaży według zdefiniowanych grup towarowych z podaniem wartości sprzedaży dla poszczególnych grup.



2 -	<p style="text-align: center;">ELZAB SA UL. KRUCZKOWSKIEGO 39 41-813 ZABRZE Tel: 0322722021 Fax: 0322722583 WWW.ELZAB.COM.PL NIP 648-000-02-55</p> <p>dn.09r06.02 wydr.1004</p> <p style="text-align: center;">#NIEFISKALNY# RAPORT SPRZEDAŻY WEDŁUG GRUP</p> <p>od 09r06.02 g.09:42 do 09r06.02 g.16:11 -----</p> <table style="width: 100%; border-collapse: collapse;"> <tr> <td style="width: 80%;">GR.01 PIECZYWO</td> <td style="text-align: right;">118,50</td> </tr> <tr> <td>GR.03 NABIAŁ</td> <td style="text-align: right;">420,35</td> </tr> </table> <p>SPRZEDAŻ RAZEM: 538,85</p> <p style="text-align: center;">WYZEROWANO LICZNIKI #NIEFISKALNY#</p> <p>#0130 SZEFL 16:11</p> <p style="text-align: center;">00000000</p>	GR.01 PIECZYWO	118,50	GR.03 NABIAŁ	420,35	<p>1- nagłówek (użytkownik kasy)</p> <p>2- data wydruku dokumentu</p> <p>3- numer kolejny wydruku</p> <p>4- nazwa raportu</p> <p>5- okres z którego dane znajdują się na raporcie</p> <p>6- dane o sprzedaży w poszczególnych grupach</p> <p>7- suma sprzedaży w grupach</p> <p>8- numer kasy (2 cyfry), numer kasjera (2 cyfry), nazwa kasjera</p> <p>9- godzina wydruku dokumentu</p> <p>10- cyfry numeru unikatowego</p>
GR.01 PIECZYWO	118,50					
GR.03 NABIAŁ	420,35					

3.5 Raport KONIEC ZMIANY KASJERA - adres 02 5 lub B E

Funkcja drukuje dane o operacjach wykonanych przez kasjera, takich jak sprzedaż, przyjęte zwroty, rabaty, narzuty itd. oraz o uzyskanych ze sprzedaży kwotach. Zrealizowanie funkcji zamknięcia zmiany powoduje wyłączenie kasjera i wyzerowanie liczników zmiany tego kasjera. Funkcję można wykonać dla dowolnego kasjera który ma w danej chwili otwartą zmianę.

Po wybraniu funkcji na wyświetlaczu pojawi się napis:

30 SZEF
NR- NAZWA KASJERA

Za pomocą strzałek:  i  należy wybrać kasjera dla którego chcemy wykonać raport końca zmiany oraz po

wybraniu zatwierdzić za pomocą klawisza: .

Jeżeli wybrany kasjer ma otwartą zmianę, to nastąpi otwarcie szuflady na pieniądze i przejście do wprowadzenia zliczonej kwoty gotówki oraz innych rodzajów płatności oraz płatności walutowych (jeżeli są używane) identycznie jak to ma miejsce w raporcie końca zmiany opisanym w funkcji: KONIEC ZMIANY KASJERA w menu kasjera.

Przykład raportu zamieszczono w opisie funkcji kasjera.

Jeżeli wybrany kasjer nie ma otwartej zmiany na wyświetlaczu pojawi się informacja o niemożliwości wykonania raportu dla wybranego kasjera:

ZMIANA NIE JEST OTWARTA
NACIŚNIJ DOWOLNY KLAWISZ

3.6 Raport SUMACYJNY I i SUMACYJNY II - adres 02 6 lub B F i 02 7 lub B G

Funkcja pozwala na drukowanie informacji podobnych do zawartych na raportach kasjerskich (RAPORT ZAMKNIĘCIA ZMIANY oraz RAPORT STANU KASY). Zasadnicza różnica polega na tym że raporty SUMACYJNE można wykonywać dla dowolnie wybranych okresów, w zależności od potrzeb rozliczania występujących w sklepie oraz że zawierają one sumę obrotów dla wszystkich kasjerów pracujących w tym okresie.

Przykładowy system użycia raportów SUMACYJNYCH może być zorganizowany następująco:

- RAPORT SUMACYJNY I - jest robiony na koniec tygodnia i zawiera informacje o obrotach w okresie tygodnia,
- RAPORT SUMACYJNY II - jest robiony na koniec miesiąca i zawiera informacje o obrotach miesięcznych.

Na raportach SUMACYJNYCH nie występują informacje o płatnościach zliczonych w szufladzie. Numeracja raportów SUMACYJNYCH jest niezależna dla raportu typu I oraz typu II. Numer raportu, podobnie jak dla RAPORTU KOŃCA ZMIANY jest niezerowalny.

Poniżej przedstawiono przykład raportu SUMACYJNEGO I:

ELZAB SA UL. KRUCZKOWSKIEGO 39 41-813 ZABRZE Tel: 0322722021 Fax: 0322722583 WWW.ELZAB.COM.PL NIP 648-000-02-55		}	1	1-nagłówek (użytkownik kasy)
dn.09r06.02 wydr.1005 #NIEFISKALNY#				2-data wydruku dokumentu
2 -	}		3	3-numer kolejny wydruku
RAPORT SUMACYJNY OKRESOWY I		}	4	4-nazwa raportu
NR 0003				5-numer raportu SUMACYJNEGO I
od 09r06.02 g.09:42 do 09r06.02 g.16:11		}	6	6-okres z którego dane znajdują się na raporcie
ILOŚĆ PARAGONÓW 107				7-dane o sprzedaży w okresie RAPORTU SUMACYJNEGO I (jak w raporcie końca zmiany opisanym w funkcji: KONIEC ZMIANY KASJERA w menu kasjera)
SPRZEDAŻ OGÓLNEM 2172,79		}	7	8-numer kasy (2 cyfry), numer kasjera (2 cyfry), nazwa kasjera
PRZYJĘTE OPAKOWANIA 2,28				9-godzina wydruku dokumentu
SPRZEDAŻ OPAKOWAŃ 28,50				10-cyfry numeru unikatowego
ILOŚĆ ANULÓW. POZYCJI 3				
KWOTA ANULÓW. POZYCJI 5,07				
KWOTA ANULÓW. RABATÓW 0,00				
KWOTA ANULÓW. NARZUTÓW 0,00				
RABATÓW NA POZYCJE 1,70				
RABATÓW NA PARAGON 84,50				
NARZUTÓW NA POZYCJE 1,70				

NARZUTÓW NA PARAGON	17,07	}
ILOŚĆ ANUL. PARAGONÓW	7	
KWOTA ANUL. PARAGONÓW	89,57	
DOD. OTWARĆ SZUFLADY	0	
IL. POZ.Z KODU KRESK.	248	
IL. POZ. Z KLAWIATURY	286	

GOTÓWKA		
WPEŁYWY ZE SPRZEDAŻY	2022,52	}
WPEŁATY DO KASY	25,00	
RAZEM W SZUFLADZIE	2047,52	

KARTA		
WPEŁYWY ZE SPRZEDAŻY	32,11	}
RAZEM W SZUFLADZIE	32,11	

GOTÓWKA EUR		
WPEŁYWY ZE SPRZEDAŻY	30,93	}
REWALOWARTOŚĆ W PLN	118,16	
W TYM WYMIANA NA PLN	18,45	
RAZEM W SZUFLADZIE	30,93	

WYZEROWANO LICZNIKI		
#NIEFISKALNY#		
8 - #0130 SZEFL	16:11	- 9
	00000000	- 10

3.7 Raport SPRZEDAWCÓW – adres 02 8 lub B H

Funkcja umożliwia wydrukowanie raportu o ilości pozycji na paragonach, ilości samych paragonów i łącznej kwocie obrotu przypisanych sprzedawcom.

Poniżej przedstawiono przykład takiego raportu.

ELZAB SA		}		
UL. KRUCZKOWSKIEGO 39				
41-813 ZABRZE				
Tel: 0322722021 Fax: 0322722583				
WWW.ELZAB.COM.PL				
NIP 648-000-02-55				

2 - dn.09r06.02	wydr.1006	- 3		
#NIEFISKALNY#				
RAPORT SPRZEDAWCÓW		- 4		
od 09r06.02 g.09:42 do 09r06.02 g.16:11		- 5		
NR----SPRZEDAWCA-----				
-----PARAGONY-----POZYCJE-----SPRZEDAŻ-				
01 JAN KOWALSKI		}		
1	2		10,00	
31 BEZ SPRZEDAWCY				
5	13		120,20	

RAZEM:	6	15	130,20	- 7

WYZEROWANO LICZNIKI				
#NIEFISKALNY#				
8 - #0130 SZEFL	16:11	- 9		
	00000000	- 10		

- 1 - nagłówek (użytkownik kasy)
- 2 - data wydruku dokumentu
- 3 - numer kolejny wydruku
- 4 - nazwa raportu
- 5 - okres z którego dane znajdują się na raporcie
- 6 - dane o sprzedaży poszczególnych sprzedawców
- 7 - suma obrotów sprzedawców z wyszczególnieniem ilości paragonów i pozycji
- 8 - numer kasy (2 cyfry), numer kasjera (2 cyfry), nazwa kasjera
- 9 - godzina wydruku dokumentu
- 10 - cyfry numeru unikatowego

4 Menu RAPORTY NIEZERUJĄCE - adres 03 lub C

4.1 Raport FINANSOWY PODATKOWY - adres 03 01 lub C A

Funkcja służy do wydrukowania aktualnego stanu liczników fiskalnych. Pola drukowane w raporcie są identyczne z polami raportu dobowego fiskalnego z tym że wydrukowanie raportu finansowego nie powoduje wyzerowania tych liczników. Numer raportu finansowego jest zgodny z numerem kolejnego raportu dobowego (tego w którym bieżące liczniki zostaną uwzględnione).

Na następnej stronie przedstawiono przykład raportu FINANSOWEGO PODATKOWEGO:

	ELZAB SA		
	UL. KRUCZKOWSKIEGO 39		
	41-813 ZABRZE		
	Tel: 0322722021 Fax: 0322722583		
	WWW.ELZAB.COM.PL		
	NIP 648-000-02-55		
2 -	dn.09r06.03	wydr.1010	- 3
	#NIEFISKALNY#		
	RAPORT FINANSOWY PODATKOWY		- 4
	PTU A	22,00%	
	PTU B	7,00%	
	PTU C	0,00%	
	PTU D	3,00%	
	G	ZW.PTU	
2 -	dn.09r06.03	nr rap. 0058	- 6
	Sprzed. opod.PTU A	786,00	
	Sprzed. opod.PTU B	184,45	
	Sprzed. opod.PTU C	39,13	
	Sprzed. opod.PTU D	4,45	
	Sprzed. zwo1.PTU G	1,49	
	Kwota PTU A	172,92	
	Kwota PTU B	12,91	
	Kwota PTU D	0,13	
	Łączna kwota PTU	185,96	- 9
	Łączna należność	1201,48	- 10
	Waluta ewidencyjna	PLN	- 11
	Ilość paragonów	19	- 12
	#NIEFISKALNY#		
13 -	#0130 SZEFL	11:16	- 14
	00000000		- 15

- 1- nagłówek (użytkownik kasy)
- 2- data wydruku dokumentu
- 3- numer kolejny wydruku
- 4- nazwa raportu
- 5- stawki podatkowe
- 6- numer kolejny raportu dobowego
- 7- wartość sprzedaży w danej stawce podatkowej (bez podatku)
- 8- kwota podatku w danej stawce podatkowej
- 9- sumaryczna kwota podatku
- 10- sumaryczna kwota sprzedaży (z podatkiem)
- 11- waluta ewidencyjna
- 12- liczba paragonów
- 13- numer kasy (2 cyfry), numer kasjera (2 cyfry), nazwa kasjera
- 14- godzina wydruku dokumentu
- 15- cyfry numeru unikatowego

4.2 Raport SZCZEGÓŁOWY SPRZEDAŻY - adres 03 02 lub C B

Umożliwia wydrukowanie raportu sprzedaży towarów w oparciu o niefiskalne liczniki sprzedaży (ilość i wartość sprzedaży). Na raporcie wyszczególnione są ilości i wartości sprzedaży każdego towaru.

Treść raportu jest identyczna z odpowiednim raportem zerującym z tą różnicą, że liczniki nie są zerowane oraz nie występuje linia WYZEROWANO LICZNIKI.

4.3 Raport ZWROTÓW OPAKOWAŃ - adres 03 03 lub C C

Funkcja umożliwia wydrukowanie raportu zwrotów opakowań z podaniem ilości i wartości przyjętych opakowań zwrotnych.

Treść raportu jest identyczna z odpowiednim raportem zerującym z tą różnicą, że liczniki nie są zerowane oraz nie występuje linia WYZEROWANO LICZNIKI.

4.4 Raport SPRZEDAŻY WG GRUP - adres 03 04 lub C D

Umożliwia wydrukowanie raportu sprzedaży według zdefiniowanych grup towarowych z podaniem wartości sprzedaży dla poszczególnych grup.

Treść raportu jest identyczna z odpowiednim raportem zerującym z tą różnicą, że liczniki nie są zerowane oraz nie występuje linia WYZEROWANO LICZNIKI.

4.5 Raport STANU KASY - adres 03 05 lub C E

Funkcja drukuje dane o operacjach wykonanych przez kasjera, takich jak sprzedaż, przyjęte zwroty, rabaty, narzuty itd. oraz o uzyskanych ze sprzedaży kwotach. Zrealizowanie funkcji nie powoduje zamknięcia zmiany kasjera i wyzerowania liczników. Kasa nie pyta o stan poszczególnych płatności w szufladzie. Na wydruku pojawiają się tylko wartości w płatnościach obliczone przez kasę.

Treść raportu jest identyczna z odpowiednim raportem zerującym z tą różnicą, że liczniki nie są zerowane oraz nie występuje linia WYZEROWANO LICZNIKI.

4.6 Raport SUMACYJNY I i SUMACYJNY II - adres 03 06 lub C F i 03 07 lub C G

Funkcja pozwala na drukowanie informacji podobnych do zawartych na raportach kasjerskich (RAPORT ZAMKNIĘCIA ZMIANY oraz RAPORT STANU KASY). Zasadnicza różnica polega na tym że raporty SUMACYJNE można wykonywać z częstotliwością wybraną przez użytkownika kasy, w zależności od potrzeb rozliczania występujących w sklepie. Ponadto zawierają one sumę obrotów dla wszystkich kasjerów pracujących w tym okresie.

Treść raportu jest identyczna z odpowiednim raportem zerującym z tą różnicą, że liczniki nie są zerowane oraz nie występuje linia WYZEROWANO LICZNIKI.

4.7 Raport SPRZEDAWCÓW - adres 03 08 lub C H

Funkcja umożliwia wydrukowanie raportu o ilości pozycji na paragonach, ilości samych paragonów i łącznej kwocie obrotu przypisanych sprzedawcom.

Treść raportu jest identyczna z odpowiednim raportem zerującym z tą różnicą, że liczniki nie są zerowane oraz nie występuje linia WYZEROWANO LICZNIKI.

4.8 Raport GODZINOWY AKTUALNY - adres 03 09 lub C I

Funkcja umożliwia wydrukowanie raportu godzinowego z bieżącego dnia pracy kasy. W raporcie tym drukowane są dane z kolejnych godzin pracy kasy, czyli od pierwszej do ostatniej sprzedaży w danym dniu.

Na następnej stronie przedstawiono przykład raportu GODZINOWEGO.

ELZAB SA UL. KRUCZKOWSKIEGO 39 41-813 ZABRZE Tel: 0322722021 Fax: 0322722583 www.elzab.com.pl NIP 648-000-02-55				
2 -	dn.09r06.03	wydr.1011	1	1- nagłówek (użytkownik kasy)
	#NIEFISKALNY#		3	2- data wydruku dokumentu
	SPRZEDAŻ GODZINOWO W DNIU: 09r06.03		4	3- numer kolejny wydruku
	od 09:00 do 09:59	19,00	5	4- nazwa raportu
	POZYCJI 8 PARAGONÓW 5		6	5- zestawienie kolejnych godzin w których wystąpił obrót oraz wartość obrotu, ilość pozycji i paragonów dla danej godziny
	od 10:00 do 10:59	10,00	7	6- razem obrót w danym dniu
	POZYCJI 1 PARAGONÓW 1		8	7- numer kasy (2 cyfry), numer kasjera (2 cyfry), nazwa kasjera
	RAZEM: 29,00		9	8- godzina wydruku dokumentu
	#NIEFISKALNY#			9- cyfry numeru unikatowego
7 -	#0130 SZEF	10:30		
	00000000			

Dane liczbowe na raportach godzinowych: aktualnym i poprzednim mogą zawierać lub nie, obrót opakowaniami zwrotnymi. O tym czy opakowania będą zaliczane do raportów godzinowych decyduje ustawienie kasy za pomocą programu komputerowego współpracującego z kasą. Pozycja "PARAGONÓW" oznacza liczbę paragonów i liczbę niefiskalnych wydruków przyjęcia lub sprzedaży opakowań, o ile nie wystąpiły one łącznie z paragonem.

Napis "POZYCJI" oznacza ilość pozycji sprzedaży na paragonach oraz pozycji sprzedaży i zwrotów opakowań.

4.9 Raport GODZINOWY POPRZEDNI - adres 03 10 lub C J

Funkcja umożliwia wydrukowanie raportu godzinowego z poprzedniego dnia pracy kasy. Wydruk będzie analogiczny jak dla raportu godzinowego aktualnego.

4.10 Raport DANYCH O TOWARACH - adres 03 11 lub C K

Funkcja umożliwia wydrukowanie danych o towarach z wyszczególnieniem m. in. numeru towaru (PLU), jego nazwy, stawki podatkowej, grupy towarowej, jednostki miary, kodu kreskowego, zdefiniowanej ilości miejsc po przecinku, informacji czy towar jest zablokowany, informacji czy towar jest opakowaniem oraz ceny. Wydrukowanie tego raportu wymaga podania numeru początkowego, tzn. towaru, od którego chcemy rozpocząć drukowanie danych.

Pojawia się napis:

PODAJ NUMER POCZĄTKOWY
TOWARU: 00000

zatwierdź plu

Wpisanie numeru towaru i naciśnięcie klawisza rozpoczyna drukowanie.

Wydruk można zakończyć naciśnięciem dowolnego klawisza.

Poniżej przedstawiono przykład raportu:

```

      ELZAB SA
      UL. KRUCZKOWSKIEGO 39
      41-813 ZABRZE
      Tel: 0322722021 Fax: 0322722583
      WWW.ELZAB.COM.PL
      NIP 648-000-02-55
2 - dn.09r06.03          wydr.1012
      #NIEFISKALNY#
      DANE O TOWARACH
-NR-----NAZWA TOWARU---PTU-JEDN-GR-MP-B
-WAGA- -RBT/NARZ- -ZM.CENA- -LISTA-
--CENA-- --KOD KRESKOWY--OP-
00012 WODA MINERAL. 0.5L B litr 08 0 N
nr:1      N      N      N
    0,79      9770137680994
00015 SOK POMARAŃCZOWY B litr 08 0 N
nr:1      N      N      N
    2,45      5900045789364
00034 GRUSZKI          B kg 06 3 N
nr:1      N      T      T
    2,50      270001
00501 BUTELKA 0.5L     C szt. 14 0 N
nr:1      N      N      N
    0,49      ----      OP
      #NIEFISKALNY#
7 - #0130 SZEFL          10:30
      00000000
      - 9

```

- 1- nagłówek (użytkownik kasy)
- 2- data wydruku dokumentu
- 3- numer kolejny wydruku
- 4- nazwa raportu
- 5- legenda objaśniająca zawartość 3-liniowych danych o towarach:
 - NR numer towaru,
 - NAZWA TOWARU,
 - PTU stawka podatkowa,
 - JEDN jednostka miary,
 - GR grupa,
 - MP zdefiniowana ilość miejsc po przecinku,
 - B informacja czy towar jest zablokowany,
 - WAGA przypisanie towaru do wagi,
 - RBT/NARZ informacja czy towar jest wyłączony z rabatów i narzutów,
 - ZM.CENA informacja czy można zawsze wprowadzić cenę do towaru,
 - LISTA informacja czy towar znajduje się na liście podręcznej,
 - CENA
 - KOD KRESKOWY,
 - OP informacja czy towar jest opakowaniem,
- 6- dane o towarach w kasie,
- 7- numer kasy (2 cyfry), numer kasjera (2 cyfry), nazwa kasjera,
- 8- godzina wydruku dokumentu,
- 9- cyfry numeru unikatowego.

4.11 RAPORTY OKRESOWE - adres 03 12 lub C L

W menu tym znajdują się funkcje umożliwiające wydrukowanie raportów okresowych: szczegółowych oraz skróconych. Raporty szczegółowe są raportami fiskalnymi, a raporty skrócone są raportami nefiskalnymi. Sposób określenia okresu za który mają być wykonane raporty jest taki sam dla raportów szczegółowych i skróconych.

Wydruki raportów można wytworzyć określając zakres raportu na pięć różnych sposobów:

- miesięczny (raport obejmujący okres za podany zakończony miesiąc kalendarzowy),
- według dat (raport obejmujący okres pomiędzy podanymi datami raportów fiskalnych dobowych),
- według numerów (raport obejmujący okres pomiędzy podanymi numerami raportów fiskalnych dobowych),
- za miesiąc poprzedni (raport za miesiąc poprzedzający aktualny miesiąc),
- za miesiąc bieżący (od pierwszego dnia bieżącego miesiąca do dzisiaj).

Jeżeli w podanym okresie brak raportów fiskalnych dobowych, na wyświetlaczu pojawia się komunikat:

BRAK RAPORTÓW W OKRESIE
NACIŚNIJ DOWOLNY KLAWISZ

Wydruk raportu okresowego szczegółowego można przerwać w dowolnym momencie naciskając dowolny klawisz i odpowiadając na pytanie Tak.

CZY PRZERWAĆ WYDRUK ?
(T/N) N

Na wyświetlaczu pojawi się komunikat:

Twierdząca odpowiedź na pytanie spowoduje wydruk tekstu "WYDRUK PRZERWANY PRZEZ UŻYTKOWNIKA" oraz zakończenie raportu.

4.11.1 RAPORT SZCZEGÓŁOWY - adres 03 12 1 lub C L A

4.11.1.1 RAPORT SZCZEGÓŁOWY MIESIĘCZNY - adres 03 12 1 1 lub C L A A

Funkcja umożliwia wydrukowanie raportu fiskalnego okresowego (szczegółowego) za zakończony miesiąc kalendarzowy. W raporcie drukowane są dane z raportów fiskalnych dobowych podanego miesiąca. Raport ten został wyróżniony nagłówkiem o treści: "RAPORT FISKALNY MIESIĘCZNY" wraz z miesiącem i rokiem którego dotyczy raport.

PODAJ ROK I MIESIĄC
RR.MM

Po wybraniu funkcji wyświetli się:

Określamy miesiąc, za jaki ma być wydrukowany raport wpisując

w kolejności ROK, MIESIĄC np.

Raport miesięczny można wydrukować tylko za zakończony miesiąc, na przykład raport miesięczny za marzec można wydrukować najwcześniej 1 kwietnia.

4.11.1.2 RAPORT SZCZEGÓŁOWY WEDŁUG DAT - adres 03 12 1 2 lub C L A B

Funkcja umożliwia wydrukowanie raportu fiskalnego okresowego (szczegółowego). W raporcie drukowane są dane z raportów fiskalnych dobowych za okres między podaną datą początkową i końcową.

PODAJ POCZĄTKOWĄ DATĘ
RR.MM.DD

Po wybraniu funkcji wyświetli się:

Wpisujemy datę początkową okresu, za jaki ma być wydrukowany raport,

w kolejności ROK, MIESIĄC, DZIEŃ np.

PODAJ KOŃCOWĄ DATĘ
RR.MM.DD

Na wyświetlaczu wyświetli się:

Następnie wpisujemy datę końcową okresu, za jaki ma być wydrukowany raport,

np.

Po wpisaniu, rozpoczyna się drukowanie raportu.

Jeżeli w okresie którego dotyczy raport wystąpiły zmiany stawek podatkowych, to w części łącznej raportu przy odpowiedniej kwocie PTU pojawia się znak "+" (plus). Przez zmianę stawki rozumie się przejście ze stawki liczbowej na inną stawkę liczbową (np. zmiana PTU C z 0,00% na 3,00%). Zmianą stawki nie jest przejście ze stawki liczbowej na stawkę rezerwową lub zwolnioną (oraz ze stawki rezerwowej lub zwolnionej na inną stawkę).

4.11.1.3 RAPORT SZCZEGÓŁOWY WEDŁUG NUMERÓW - adres 03 12 1 3 lub C L A C

Funkcja umożliwia wydrukowanie raportu fiskalnego okresowego (szczegółowego). W raporcie drukowane są dane z raportów fiskalnych dobowych za okres obejmujący numery raportów dobowych, które należy podać.

PODAJ NUMER POCZĄTKOWY
0 0 0 0

Po wybraniu funkcji wyświetli się:

Wpisujemy numer początkowy raportu fiskalnego dobowego, od którego ma być rozpoczęty wydruk

np. . Na wyświetlaczu wyświetli się:

PODAJ NUMER KOŃCOWY
0 0 0 0

Następnie wpisujemy końcowy numer raportu fiskalnego dobowego, np. i naciskamy klawisz .

Jeżeli numery wpisane są błędnie wyświetla się komunikat:

4.11.1.4 RAPORT SZCZEGÓŁOWY ZA MIESIĄC POPRZEDNI - adres 03 12 1 4 lub C L A D

Funkcja umożliwia wydrukowanie raportu fiskalnego okresowego (szczegółowego) za poprzedni miesiąc. W raporcie drukowane są dane z raportów fiskalnych dobowych. Raport ten został wyróżniony nagłówkiem o treści: "RAPORT FISKALNY MIESIĘCZNY" wraz z miesiącem i rokiem którego dotyczy raport.

4.11.1.5 RAPORT SZCZEGÓŁOWY ZA MIESIĄC BIEŻĄCY - adres 03 12 1 5 lub C L A E

Funkcja umożliwia wydrukowanie raportu fiskalnego okresowego (szczegółowego) za bieżący miesiąc, tzn. od pierwszego dnia bieżącego miesiąca do dzisiaj. W raporcie drukowane są dane z raportów fiskalnych dobowych. Raport ten został wyróżniony nagłówkiem o treści: "RAPORT FISKALNY OKRESOWY" wraz z zakresem dat którego dotyczy raport.

4.11.2 RAPORT SKRÓCONY - adres 03 12 2 lub C L B

4.11.2.1 RAPORT SKRÓCONY MIESIĘCZNY - adres 03 12 2 1 lub C L B A

Funkcja umożliwia wydrukowanie нефiskalnego (skróconego) raportu okresowego zawierającego sumaryczne dane z raportów fiskalnych dobowych za miesiąc, który należy podać w sposób analogiczny jak w raporcie fiskalnym miesięcznym (patrz punkt 4.11.1.1).

W raporcie drukowane są podsumowania danych z raportów fiskalnych dobowych w podokresach obowiązywania danych stawek podatkowych, a następnie drukowane są dane łączne za cały okres raportu.

4.11.2.2 RAPORT SKRÓCONY WEDŁUG DAT - adres 03 12 2 2 lub C L B B

Funkcja umożliwia wydrukowanie raportu нефiskalnego (skróconego) okresowego. W raporcie drukowane są podsumowania danych z raportów fiskalnych dobowych w podokresach obowiązywania danych stawek podatkowych, a następnie drukowane są dane łączne za cały okres raportu.

Okres raportu należy podać analogicznie jak w punkcie 4.11.1.2.

4.11.2.3 RAPORT SKRÓCONY WEDŁUG NUMERÓW - adres 03 12 2 3 lub C L B C

Funkcja umożliwia wydrukowanie raportu нефiskalnego (skróconego) okresowego. W raporcie drukowane są podsumowania danych z raportów fiskalnych dobowych w podokresach obowiązywania danych stawek podatkowych, a następnie drukowane są dane łączne za cały okres raportu.

Okres raportu należy podać analogicznie jak w punkcie 4.11.1.3.

4.11.2.4 RAPORT SKRÓCONY ZA MIESIĄC POPRZEDNI - adres 03 12 2 4 lub C L B D

Funkcja umożliwia wydrukowanie raportu нефiskalnego (skróconego) okresowego za poprzedni miesiąc. W raporcie drukowane są podsumowania danych z raportów fiskalnych dobowych w podokresach obowiązywania danych stawek podatkowych, a następnie drukowane są dane łączne za cały okres raportu. Raport ten został wyróżniony nagłówkiem o treści: "RAPORT SKRÓCONY MIESIĘCZNY" wraz z miesiącem i rokiem którego dotyczy raport.

4.11.2.5 RAPORT SKRÓCONY ZA MIESIĄC BIEŻĄCY - adres 03 12 2 5 lub C L B E

Funkcja umożliwia wydrukowanie raportu нефiskalnego (skróconego) okresowego za bieżący miesiąc, tzn. od pierwszego dnia bieżącego miesiąca do dzisiaj. W raporcie drukowane są podsumowania danych z raportów fiskalnych dobowych w podokresach obowiązywania danych stawek podatkowych, a następnie drukowane są dane łączne za cały okres raportu. Raport ten został wyróżniony nagłówkiem o treści: "RAPORT SKRÓCONY OKRESOWY" wraz z zakresem dat którego dotyczy.

4.11.3 Menu HISTORIA KOPII ELEKTRONICZNEJ - adres 03 12 3 lub C L C

4.11.3.1 Raport SUM WG DAT - adres 03 12 3 1 lub C L C A

Funkcja umożliwia wydrukowanie raportu нефiskalnego obejmującego informacje z raportów dobowych fiskalnych, dotyczące podpisów poszczególnych raportów, etykiety karty na której zostały zapisane kopie wydruków należące do tych raportów dobowych oraz łączne kwoty podatku, łączne należności, waluty ewidencyjne i ilości paragonów.

Okres raportu należy podać analogicznie jak w punkcie 4.11.1.2.

4.11.3.2 Raport SUM WG NUMERÓW - adres 03 12 3 2 lub C L C B

Funkcja umożliwia wydrukowanie raportu niefiskalnego obejmującego informacje z raportów dobowych fiskalnych, dotyczące podpisów poszczególnych raportów, etykiety karty na której zostały zapisane kopie wydruków należące do tych raportów dobowych oraz łączne kwoty podatku, łączne należności, waluty ewidencyjne i ilości paragonów. Okres raportu należy podać analogicznie jak w punkcie 4.11.1.3.

4.11.3.3 Raport HISTORII KOPII - adres 03 12 3 3 lub C L C C

Funkcja umożliwia wydruk informacji z pamięci fiskalnej, dotyczących etykiet kart na których były zapisywane kopie wydruków dla tej kasy. Raport podaje etykietę karty oraz zakres numerów i dat raportów fiskalnych dobowych, które były zapisywane na poszczególnych kartach. Można dzięki temu odnaleźć kartę która została już zamknięta (np. z powodu zapełnienia) a z której chcemy wydrukować kopie wydruków.

4.12 Raport KONFIGURACJI - adres 03 13 lub C M

Raport konfiguracji kasy zawiera dane o wprowadzonych do pamięci kasy kasjerach, grupach towarowych, płatnościach, jednostkach miary oraz innych ustawieniach kasy. Może służyć kontroli jak kasa jest zaprogramowana. Można wybrać do wydruku raport o kasjerach i ich rodzajach, o rabatach automatycznych lub pozostałe ustawienia.

4.13 Raport TOWARÓW NIEUŻYWANYCH - adres 03 14 lub C N

Funkcja umożliwia wydruk raportu z informacją na temat tego od ilu dni towary nie były używane. Przez użycie towaru należy rozumieć jego sprzedaż lub zdefiniowanie (z klawiatury kasy lub komputera). Przez dni należy rozumieć ilość wykonanych raportów dobowych.

Po wybraniu funkcji wyświetli się:

WYDRUK TOWARÓW NIEUŻYWANYCH OD ILU DNI: 000

3 6 5

Jeżeli chcemy np. wiedzieć które towary były nieużywane od roku, wpisujemy 3 6 5. Na raporcie zostaną wydrukowane takie towary, zaczynając od towarów o najniższych numerach.

Poniżej przedstawiono przykład takiego wydruku.

2 -	<p style="text-align: center;">ELZAB SA UL. KRUCZKOWSKIEGO 39 41-813 ZABRZE Tel: 0322722021 Fax: 0322722583 WWW.ELZAB.COM.PL NIP 648-000-02-55</p> <p>dn.09r06.03 wydr.1014</p> <p style="text-align: center;">#NIEFISKALNY#</p> <p style="text-align: center;">RAPORT TOWARÓW NIEUŻYWANYCH</p> <p>00001 MCCHICKEN od: 0 dni 00002 WODA MINERAL. 0.5L od: 21 dni 00003 SOK JABŁKOWY od: 2 dni 00004 GRUSZKI od: 0 dni 00005 TRUSKAWKI od: 7 dni</p> <p style="text-align: center;">WYDRUK PRZERWANY PRZEZ UŻYTKOWNIKA</p> <p style="text-align: center;">#NIEFISKALNY#</p> <p>#0130 SZEŃ 12:20 00000000</p>	<p>1- nagłówek (użytkownik kasy)</p> <p>2- data wydruku dokumentu</p> <p>3- numer kolejny wydruku</p> <p>4- nazwa raportu</p> <p>5- informacje o nieużywanych towarach w kasie</p> <p>6- komunikat o przerwaniu wydruku</p> <p>7- numer kasy (2 cyfry), numer kasjera (2 cyfry), nazwa kasjera</p> <p>8- godzina wydruku dokumentu</p> <p>9- cyfry numeru unikatowego</p>
-----	---	---

4.14 Raport TOWARÓW STATYSTYCZNY - adres 03 15 lub C O

Funkcja umożliwia wydruk raportu o ilości towarów zdefiniowanych w kasie z podziałem na towary nieużywane od tygodnia, miesiąca, trzech miesięcy, sześciu miesięcy lub roku. Informacja ta może być pomocna przy porządkowaniu bazy towarowej i usuwaniu zbędnych towarów.

Poniżej przedstawiono przykład takiego wydruku.

	ELZAB SA	
	UL. KRUCZKOWSKIEGO 39	
	41-813 ZABRZE	
	Tel: 0322722021 Fax: 0322722583	
	WWW.ELZAB.COM.PL	
	NIP 648-000-02-55	
2 -	dn.09r06.03	wydr.1013
	#NIEFISKALNY#	
	RAPORT STATYSTYCZNY TOWARÓW	

	Towarów ogółem: 1525	

	W tym nieużywanych od:	
	365 i więcej dni	209 towarów (14 %)
	180 - 364 dni	96 towarów (6 %)
	90 - 179 dni	172 towarów (11 %)
	30 - 89 dni	204 towarów (13 %)
	7 - 29 dni	315 towarów (21 %)
	0 - 6 dni	529 towarów (35 %)
	#NIEFISKALNY#	
7 -	#0130 SZEF	12:15
	00000000	

- 1- nagłówek (użytkownik kasy)
- 2- data wydruku dokumentu
- 3- numer kolejny wydruku
- 4- nazwa raportu
- 5- informacja o ilości zdefiniowanych towarów w kasie
- 6- informacje statystyczne dotyczące nieużywanych towarów
- 7- numer kasy (2 cyfry), numer kasjera (2 cyfry), nazwa kasjera
- 8- godzina wydruku dokumentu
- 9- cyfry numeru unikatowego

4.15 Menu RAPORTY Z KOPII ELEKTRONICZNEJ - adres 03 16 lub C P

Menu zawiera funkcje pozwalające wydrukować na kasie kopie wydruków zapisane w pamięci podręcznej samej kasy oraz na karcie włożonej do kasy. Możliwy jest wydruk z karty która była używana w tej kasie lub z innej kasy tego samego typu, np. w celach kontrolnych. W menu znajduje się także funkcja pozwalająca wydrukować historię zapisów na karcie.

Korzystanie z funkcji drukowania z kopii elektronicznej jest możliwe tylko wtedy jeżeli kasa nie jest w trakcie weryfikacji karty microSD oraz nie jest w trakcie archiwizowania danych na kartę.

4.15.1 Menu WYDRUKI Z KOPII - adres 03 16 1 lub C P A

Po wejściu do menu należy wybrać numer raportu fiskalnego dobowego, w zakresie którego chcemy dokonać wydruku kopii dokumentów zapisanych na karcie lub w pamięci podręcznej. Domyślnie kasa proponuje numer raportu do którego zostanie zaliczona aktualna sprzedaż, co pozwala wydrukować kopię ostatniego paragonu lub innego wydruku. Położenie numeru raportu dobowego pokazane jest w przykładzie raportu, patrz strona 49.

Po wybraniu raportu dobowego dostępne są następujące funkcje:

■ CAŁEJ DOBY

Wydruk kopii wszystkich paragonów i innych wydruków należących do danej doby oraz raportu dobowego.

■ TYLKO RAPORT DOBOWY

Wydruk kopii samego raportu dobowego.

■ POJEDYNCZY PARAGON

Wydruk kopii pojedynczego paragonu fiskalnego z danego raportu dobowego. Kasa zapyta o numer paragonu do wydrukowania. Położenie numeru paragonu i numeru raportu dobowego pokazane są w przykładzie paragonu, patrz strona 109. Numer paragonu jest zerowany po raporcie fiskalnym dobowym – pierwszy paragon po raporcie ma numer jeden.

■ POJEDYNCZY WYDRUK

Wydruk kopii pojedynczego wydruku (wydrukiem tym może być także paragon fiskalny i raport dobowy). Kasa zapyta o numer wydruku do wydrukowania. Każdy wydruk (z wyjątkiem np. raportów fiskalnych okresowych, które nie są zapisywane do kopii) ma numer umieszczony w linii pod numerem NIP, z prawej strony po skrócie: wydr.

4.15.2 Funkcja HISTORIA KOPII - adres 03 16 2 lub C P B

Funkcja umożliwi wydruk informacji z karty (używanej na tej kasie lub innej kasie tego samego typu), dotyczących etykiet kart na których były zapisywane kopie wydruków dla tej karty. Raport podaje etykietę karty oraz zakres numerów i dat raportów fiskalnych dobowych, które były zapisywane na poszczególnych kartach.

Funkcja jest przydatna jeżeli na kasie były zapisywane dane z kopii elektronicznej na więcej niż jednej karcie, np. z powodu braku miejsca na karcie wystąpiła konieczność zamknięcia karty i zainicjowania nowej. Można dzięki temu odnaleźć etykietę karty która została już zamknięta (np. z powodu zapelnienia) a z której chcemy wydrukować kopie wydruków.

5 Funkcja WYŚWIETL SPRZEDAŻ – adres 04 lub D

Funkcja umożliwia przeglądanie ilości i wartości sprzedaży, a dla opakowań zwrotnych dodatkowo ilości i wartości zwrotów dla poszczególnych towarów.

Po wybraniu funkcji wyświetli się:

00001 CUKIER KRYSZT. 1KG NR - NAZWA TOWARU

Wpisujemy numer towaru np. , wyświetli się:

00021 DROŻDŻÓWKA Z SEREM NR - NAZWA TOWARU

Po naciśnięciu wyświetla się:

SPRZEDAŻY:	
ILOŚĆ:	27 szt.

Kolejne naciśnięcie pokazuje:

SPRZEDAŻY:	
WARTOŚĆ:	35,10 PLN

Po następnym naciśnięciu możliwe jest wybranie następnego numeru towaru.

Jeżeli towar jest opakowaniem po następnym naciśnięciu pojawia się informacja o ilości i wartości przyjętych zwrotów opakowań.

Operację kończymy naciskając klawisz .

6 Menu USTAWIENIA - adres 05 lub E

6.1 Funkcja WPROWADZANIE UŻYTKOWNIKA - adres 05 01 lub E A

Funkcja umożliwia wprowadzenie danych użytkownika do pamięci kasy. Dane te będą drukowane w nagłówku każdego wydruku.

Po wybraniu funkcji wyświetla się:

WPROWADZENIE UŻYTKOWNIKA 1 NAZWA UŻYTKOWNIKA

Należy wtedy wybrać którą z pięciu linii nagłówka chcemy wprowadzać. Linię szóstą (z numerem NIP) wprowadza się w funkcjach serwisowych i nie może ona zostać zmieniona po fiskalizacji kasy.

Po naciśnięciu pojawia się:

ILE ZNAKÓW W LINII? 20 ALBO 40 (1/2) <u>2</u>
--

W zależności od tego czy chcemy użyć znaków o podwójnej szerokości (w linii mieści się 20 znaków), czy znaków o normalnej szerokości (w linii mieści się 40 znaków) należy nacisnąć klawisz 1 lub 2. Pojawia się okno edycji nazwy użytkownika. Wpisanie nazwy użytkownika

i naciśnięcie klawisza , powoduje pojawienie się:

CENTROWAĆ TEKST? (T/N) <u>T</u>

Można wtedy zdecydować czy wprowadzony tekst ma zostać automatycznie wyrównany do środka.

Następnie pojawia się pytanie:

WYDRUK O PODWÓJNEJ WYSOKOŚCI ? (T/N) <u>N</u>
--

Można wtedy zdecydować, czy linia ma być drukowana znakami o podwójnej wysokości.

Odpowiedź na powyższe pytanie powoduje zapisanie linii danych użytkownika. Analogicznie należy wprowadzić dane do pozostałych linii.

6.2 Funkcja NUMER KASY - adres 05 02 lub E B

Funkcja służy do zapisu w kasie jej numeru, który jest drukowany w stopce każdego dokumentu umożliwiając identyfikację która kasa go wydrukowała oraz adresowanie przy współpracy z komputerem (z zakresu od 01 do 99).

Jeżeli w systemie kasowym występuje więcej niż 99 kas to do identyfikacji należy użyć funkcji IDENTYFIKATOR KASY (str. 63).

Po wybraniu funkcji pojawia się komunikat, który umożliwia wpisanie numeru kasy:

NUMER KASY
#01

Po wpisaniu liczby następuje zapis do pamięci zasygnalizowany sygnałem dźwiękowym. Fabryczne ustawienie to 01.

6.3 Menu KOMUNIKACJA Z PC - adres 05 03 lub E C

W menu zgrupowane zostały funkcje związane z komunikacją kasy z komputerem. Aby ustawić parametry transmisji należy ustawić RODZAJ TRANSMISJI oraz SZYBKOŚĆ TRANSMISJI (dla sieci LAN/WAN tylko rodzaj transmisji). Dla ustawionej transmisji przez modem należy skonfigurować ustawienia modemu. Dla ustawionej transmisji przez LAN/WAN należy skonfigurować ustawienia sieci LAN/WAN.

6.3.1 Menu SZYBKOŚĆ TRANSMISJI - adres 05 03 1 lub E C A

Funkcja umożliwia ustawienie szybkości transmisji z komputerem. Możliwy jest wybór jednej z czterech szybkości:

- 9600 bitów/s
- 19200 bitów/s
- 28800 bitów/s
- 57600 bitów/s

Ustawienie fabryczne to 9600 bitów/sekundę.

Po wybraniu funkcji wyświetla się napis:

SZYBKOŚĆ TRANSMISJI
1 9600 bitów/s

Zatwierdzamy aktualny wybór naciskając lub używając klawiszy: zmieniamy prędkość. Ogólną zasadą jest stosowanie niższych prędkości transmisji dla dłuższych połączeń.

Prędkość 57600 bitów/s można stosować tylko przy bezpośrednim połączeniu kasy z komputerem.

6.3.2 Menu RODZAJ TRANSMISJI - adres 05 03 2 lub E C B

Kasa może być podłączona do komputera: bezpośrednio, jak również za pomocą modemu lub sieci Ethernet (opcja).

Po wybraniu funkcji możliwy jest wybór rodzaju transmisji:

- | | |
|------------------------|--|
| 1 BEZPOŚREDNIA | Połączenie bezpośrednio (przez złącze PC) |
| 2 PRZEZ MODEM | Połączenie przez zewnętrzny modem (przez złącze PC) |
| 3 PRZEZ LAN/WAN | Połączenie przez sieć Ethernet (przez złącze LAN, dostępne tylko w opcji kasy z interfejsem Ethernet). |

Jeżeli została ustawiona transmisja:

- przez modem, to należy przejść do menu USTAWIENIA MODEMU (str. 64). W menu tym należy ustawić: typ modemu, liczbę dzwonek, a następnie zaprogramować modem,
- przez LAN/WAN, to należy przejść do menu USTAWIENIA LAN/WAN (str. 65). W menu tym należy ustawić parametry sieci LAN/WAN.

6.3.3 Funkcja IDENTYFIKATOR KASY - adres 05 03 3 lub E C C

Funkcja umożliwia identyfikację kasy przy współpracy z komputerem w dużych systemach kasowych (powyżej 99 kas).

Po wybraniu funkcji pojawia się komunikat, który umożliwia wpisanie nowego identyfikatora:

IDENTYFIKATOR KASY:
000000000000000

Możliwe jest wprowadzenie dowolnego ciągu znaków lub cyfr. W celu zatwierdzenia zmiany należy nacisnąć klawisz

6.3.4 Funkcja HASŁO DOSTĘPU DO KASY - adres 05 03 4 lub E C D

Funkcja umożliwia zmianę hasła dostępu do kasy przy transmisji danych przez modem lub sieć LAN/WAN.

Dzięki zabezpieczeniu hasłem osoby nieupoważnione nie mogą ani odczytywać ani modyfikować danych zawartych w kasie. Hasło dostępu może być również zmieniane zdalnie przez program serwisowy.

Po wybraniu funkcji pojawia się komunikat, który umożliwia wpisanie nowego hasła:

HASŁO DOSTĘPU DO KASY:
ELZABMOD

Możliwe jest wprowadzenie dowolnego ciągu znaków lub cyfr. W celu zatwierdzenia zmiany należy nacisnąć klawisz

zatwierdź plu

Ustawienie domyślne: ELZABMOD.

6.3.5 Menu USTAWIENIA MODEMU - adres 05 03 5 lub E C E

W menu zgrupowane zostały funkcje umożliwiające konfigurację i programowanie wstępne modemu. Poniżej przedstawiono jej kolejne kroki.

6.3.5.1 Funkcja LICZBA DZWONKÓW - adres 05 03 5 1 lub E C E A

Funkcja określa po ilu sygnałach dzwonienia modem odbierze połączenie przychodzące.

LICZBA DZWONKÓW:
3

Po wybraniu funkcji pojawia się komunikat:

5

Można wprowadzić cyfry z zakresu od 1 do 9. Np. po naciśnięciu klawisza 5 modem będzie “podnosił słuchawkę” po 5 dzwonekach połączenia przychodzącego.

Ustawienie domyślne: 3.

6.3.5.2 Funkcja TYP MODEMU - adres 05 03 5 2 lub E C E B

Funkcja umożliwia ustawienie typu modemu. Możliwy jest wybór jednej z trzech możliwości:

- **PSTN (ANALOGOWY)** Do kasy podłączony jest modem ASOTEL GVC-R21 (w ofercie ELZAB)
- **GSM** Do kasy podłączony jest modem Siemens TC35 terminal (w ofercie ELZAB)
- **UŻYTKOWNIKA** Inny modem

Parametr ten określa zestaw komend, które będą wysłane do modemu celem przygotowania go do współpracy z kasą. Przy wybraniu opcji RODZAJ TRANSMISJI PRZEZ MODEM (str. 63) kasa po każdym załączeniu zasilania wysyła do modemu ciąg instrukcji programujących. W przypadku modemów PSTN lub GSM komendy zostały na stałe wpisane do kasy. W przypadku modemu UŻYTKOWNIKA sporządzenie odpowiedniego zestawu komend pozostawione jest użytkownikowi lub serwisantowi. Zapis przygotowanego zestawu komend może odbyć się tylko przez interfejs szeregowy/modem/LAN np. programem serwisowym.

Dla modemów GSM i UŻYTKOWNIKA (zdefiniowanego jako modem GSM) w trakcie ustawiania typu modemu,

PIN KARTY GSM:
0000

pojawi się dodatkowe pytanie o kod pin karty GSM:

Ustawienie domyślne: PSTN (analogowy).

6.3.5.3 Funkcja PROGRAMOWANIE MODEMU - adres 05 03 5 3 lub E C E C

Wybranie tej funkcji powoduje programowanie modemu. Dzięki temu zawsze po włączeniu zasilania modem będzie gotowy do odbioru przychodzącego połączenia (będzie w trybie AutoAnswer).

PROGRAMOWANIE MODEMU
CZEKAJ ...

Po wybraniu funkcji pojawia się komunikat:

ZAPROGRAMOWANO MODEM
NACIŚNIJ DOWOLNY KLAWISZ

W przypadku prawidłowego zaprogramowania modemu po kilkunastu sekundach pojawi się komunikat:

W trakcie programowania mogą się pojawić komunikaty o błędzie:

- **WYBIERZ TRANSMISJĘ PRZEZ MODEM** Próba programowania modemu gdy nie wybrano rodzaju transmisji przez modem.
- **ZESTAWIONE POŁĄCZENIE PRZEZ MODEM** Próba programowania modemu w trakcie zestawionego połączenia między modemami.
- **BRAK KONFIGURACJI MODEMU UŻYTKOWNIKA** Ustawiony typ modemu użytkownika, dla którego brakuje zestawu komend (nie przesłano ich z komputera lub zostały skasowane).
Kasa nie może zainicjować modemu. Należy sprawdzić czy wybrano właściwy typ modemu, czy modem jest włączony i połączony przewodem z kasą. Jeżeli wybrano modem użytkownika sprawdzić zestaw komend dla tego modemu.
- **NIE WYKRYTO MODEMU**
- **WYSTĄPIŁ BŁĄD NR: XX** Błąd w trakcie programowania modemu (XX wskazuje nr błędnej komendy). Przyczyną jest nieprawidłowy zestaw komend.

6.3.6 Menu USTAWIENIA LAN/WAN - adres 05 03 6 lub E C F

W menu zgrupowane zostały funkcje umożliwiające konfigurację kasy do pracy przez sieć Ethernet. Poniżej przedstawiono jej kolejne kroki. Menu to jest dostępne tylko w opcji kasy z interfejsem Ethernet.

6.3.6.1 Funkcja ADRES IP KASY - adres 05 03 6 1 lub E C F A

W przypadku użycia kasy w sieci lokalnej (LAN) należy nadać adres IP zgodny z ustawieniami danej sieci.

W przypadku użycia kasy w sieci rozległej (WAN) możliwe są następujące ustawienia:

- Kasa jest podłączona bezpośrednio do sieci WAN - w tym przypadku ADRES IP KASY jest globalny i widoczny w całej sieci WAN.
- Kasa jest podłączona za bramą - w tym przypadku kasa posiada lokalny adres IP, a brama przekierowuje ruch sieciowy.
- Kasa jest podłączona do sieci VPN - w tym przypadku należy nadać adres IP zgodny z ustawieniami sieci VPN.

Po wybraniu funkcji pojawia się komunikat, który umożliwia wpisanie adresu IP kasy:

PODAJ NUMER IP KASY 010.000.000.001
--

Wprowadzenie ciągu klawiszy

1	9	2	1	6	8	1	zatwierdź plu	1	0	0
---	---	---	---	---	---	---	---------------	---	---	---

spowoduje ustawienie adresu IP na: 192.168.1.100.

Ustawienie domyślne: 10.0.0.1

6.3.6.2 Funkcja MASKA PODSIECI - adres 05 03 6 2 lub E C F B

Maskę podsieci należy skonfigurować analogicznie jak ADRES IP kasy.

Ustawienie domyślne: 255.255.255.0

6.3.6.3 Funkcja NUMER PORTU TCP - adres 05 03 6 3 lub E C F C

Domyślną wartością jest 1001, wartości tej zwykle nie ma potrzeby zmieniać. W przypadku zmiany należy zapewnić odpowiednią konfigurację oprogramowania obsługującego sprzedaż lub programu serwisowego.

6.3.6.4 Funkcja ADRES IP BRAMY - adres 05 03 6 4 lub E C F D

W przypadku podłączenia kasy za bramą należy wpisać ADRES IP BRAMY. W przypadku użycia kasy w sieci bez bramy należy wpisać ADRES IP KASY.

Ustawienie domyślne: 10.0.0.1

6.3.6.5 Funkcja OGRANICZ IP DOCELOWY - adres 05 03 6 5 lub E C F E

Funkcja ta umożliwia ograniczenie adresu IP z którego następuje połączenie z kasą. Domyślnie ograniczenie to jest wyłączone (adres IP jest ustawiony na 0.0.0.0). W przypadku wpisania w to miejsce niezerowego adresu IP kasa będzie odrzucać próby połączenia z innych niż wpisany adresów.

Ustawienie domyślne: 0.0.0.0

6.3.6.6 Funkcja PRZYWRÓĆ DOMYŚLNE - adres 05 03 6 6 lub E C F F

Wywołanie funkcji powoduje przywrócenie ustawień domyślnych dla ustawień sieci Ethernet.

6.4 Funkcja UŻYCIE KASJERÓW - adres 05 04 lub E D

Funkcja umożliwia wybór czy po włączeniu kasy ma być automatycznie włączony kasjer SZEF, któremu zostaną przypisane uprawnienia administratora. Możliwość wyłączenia kasjerów jest użyteczna jeżeli kasa jest np. obsługiwana tylko przez jedną osobę.

Po wybraniu pojawia się napis:

CZY KASJERZY SĄ
UŻYWANI ? (T/N) T

Fabryczne ustawienie to Tak.

6.5 Funkcja CZAS WYŁĄCZENIA KASY - adres 05 05 lub E E

Funkcja pozwala ustalić czas po jakim (przy braku aktywności) kasa wyłącza się, jeżeli pracuje na wewnętrznym akumulatorze a klawiatura, waga i czytnik kodów kreskowych nie są używane. Można ustawić czas w zakresie 1 do 120 minut.

Po wybraniu wyświetla się:

PODAJ CZAS WYŁĄCZENIA
KASY (min): 015

Należy wpisać czas za pomocą klawiszy cyfrowych. Fabryczne ustawienie to 15 minut.

6.6 Funkcja ZMIANY TYLKO NA KOPII - adres 05 06 lub E F

Funkcja umożliwia włączenie drukowania raportów zmian w bazie towarowej wyłącznie na kopii elektronicznej w celu zmniejszenia zużycia papieru i przyspieszenia samej operacji.

Po wybraniu wyświetla się:

RAPORTY ZMIAN TOWARÓW
TYLKO NA KOPII ? (T/N) T

Fabryczne ustawienie to raportowanie zmian towarów tylko na kopii.

6.7 Funkcja KLAWISZ PODWÓJNE ZERO - adres 05 07 lub E G

Funkcja pozwala ustalić czy klawisz 00 ma działać jako dwa zera czy pozostać nieaktywnym.

Po wybraniu wyświetla się:

KLAWISZ PODWÓJNEGO ZERA
AKTYWNY ? (T/N) T

Fabryczne ustawienie to klawisz aktywny.

6.8 Funkcja MENU KIEROWNIKA i SERWISOWE - adres 05 08 lub E H

Funkcja pozwala na dostęp do wszystkich funkcji kierownika i funkcji serwisowych niezależnie od tego czy dany kasjer ma uprawnienia dostępu do poszczególnych funkcji. Jedynym ograniczeniem dostępu jest wtedy klucz w stacyjce B, który musi być w położeniu poziomym.

Po wybraniu wyświetla się:

DOSTĘP Z KLUCZEM DO MENU
KIER. I SERWISOW. ? (T/N) T

Fabryczne ustawienie to Tak. Zapewnia to zgodność działania kasy z wcześniejszymi modelami kas ELZAB Delta i Delta Lux. Jeżeli jednak mają zostać w pełni wykorzystane możliwości różnicowania dostępu do funkcji kasy w zależności od uprawnień, opcję należy ustawić na Nie.

6.9 Funkcja WIADOMOŚCI KASJERA - adres 05 09 lub E I

Funkcja pozwala włączyć obsługę wiadomości przychodzących i wychodzących kasjera. Aby korzystać z tej możliwości oprogramowanie działające na podłączonym komputerze, obsługujące sprzedaż musi z tej możliwości korzystać. Wiadomości wychodzące kasjera są wysyłane z funkcji w menu kasjera do zewnętrznego komputera i mogą dotyczyć np. potrzeby dostawy kończących się towarów. Wiadomości przychodzące z komputera mogą się pojawiać po zalogowaniu się kasjera, przed raportem końca zmiany lub przed paragonem.

Po wybraniu wyświetla się:

WIADOMOŚCI KASJERA
WŁĄCZONE ? (T/N) N

Fabryczne ustawienie to Nie.

6.10 Menu USTAWIENIA WALUT - adres 05 10 lub E J

6.10.1 Funkcja NAZWY I KURSY WALUT - adres 05 10 1 lub E J A

Funkcja umożliwia zdefiniowanie ośmiu walutowych form płatności (posiadających kurs wymiany).

Po wybraniu funkcji pojawi się:

01 EUR
WYBIERZ WALUTĘ

Należy wybrać klawiszami   walutę do zdefiniowania i zatwierdzić wybór klawiszem .

Pojawi się pytanie o kurs wymiany w stosunku do zł, np.:

WPROWADŹ KURS WYMIANY:
00046014

Jeżeli chcemy wprowadzić np. kursy wymiany 1 euro = 4,6014 zł należy wprowadzić kurs 00046014, a jako pozycję przecinka podać 4 (miejsce przecinka liczone od prawej strony).

Po naciśnięciu  pojawi się:

WPROWADŹ PRZECINEK:
4

Następnie wprowadzić należy nazwę tej waluty:

NAZWA WALUTY
EUR

Zaleca się wprowadzić dla waluty Euro skrót EUR a dla dolara amerykańskiego skrót USD bo wtedy kasa wyświetlać będzie kwotę sumy do zapłaty w drugiej walucie na wyświetlaczu klienta.

Jeżeli płatność walutowa nie ma być używana, należy wprowadzić kurs wymiany równy 00000000.

6.10.2 Funkcja RESZTA W WALUCIE - adres 05 10 2 lub E J B

Funkcja umożliwia wybranie, czy reszta w paragonie ma być wypłacana w walucie podstawowej (złoty lub euro po zmianie waluty), czy w ostatniej wprowadzonej walucie na paragonie (odpowiednio: podstawowej lub jednej z dodatkowych). Funkcja ma znaczenie tylko jeżeli na paragonie użyto płatności walutowych i wystąpiła reszta.

Po wybraniu wyświetla się:

RESZTA WYDANA W OSTATNIO
WPROWADZ. WALUCIE ? (T/N) N

Fabryczne ustawienie to Nie, czyli wydawanie reszty zawsze w walucie podstawowej.

6.10.3 Funkcja WYDRUK RÓWNOWARTOŚCI - adres 05 10 3 lub E J C

Funkcja włączenia wydruku na paragonie równowartości sumy paragonu w wybranej walucie dodatkowej. Po jej włączeniu po logo fiskalnym będzie drukowana nazwa i kurs waluty oraz kwota równowartości. Funkcja ta może zostać użyta np. w okresie przed przejściem na euro do wydrukowania jaka będzie wartość paragonu w nowej walucie.

Po wybraniu wyświetla się:

DRUKOWAĆ RÓWNOWARTOŚĆ
SUMY PARAGONU ? (T/N) N

Jeżeli zostanie wybrana odpowiedź Tak, to pojawi się możliwość wyboru której z walut użyć w tym celu.

Fabryczne ustawienie to Nie.

6.10.4 Funkcja DEFINICJA WALUTY EWIDENCYJNEJ - adres 05 10 4 lub E J D

Funkcja pozwala zdefiniować, kiedy i na jaką walutę zostanie zmieniona waluta podstawowa w kasie, np. zmiana ze złotych na euro.

Po wybraniu wyświetla się:

DATA ZMIANY WALUTY
2000r00.00 00:00

Fabrycznie ustawiona jest data 2000.00.00 godzina 00:00 co oznacza, że nie ma zdefiniowanej zmiany waluty. Jeżeli data i czas są już znane, to należy je wprowadzić.

Np. 1 stycznia 2014, godzina 00:00 należy wprowadzić tak:

1	4	0	1	0	1	00	00
---	---	---	---	---	---	----	----

Po wprowadzeniu, data i czas zostaną wyświetlone ponownie z celu ich zatwierdzenia. Jeżeli są prawidłowe należy zatwierdzić je klawiszem . Jeżeli są błędne należy nacisnąć . Po zatwierdzeniu pojawi się pytanie o nazwę przyszłej waluty.

Należy ją podać wpisując np. EUR i zatwierdzić:

NAZWA WALUTY *EUR*

Następnie pojawi się pytanie o przeliczenie cen:

PRZELICZYĆ CENY TOWARÓW PODCZAS ZMIANY ? (T/N) <u>N</u>
--

Jeżeli kasa ma samodzielnie przeliczyć ceny towarów wg kursu zdefiniowanego w kasie, należy wybrać Tak. Jeżeli ceny towarów zostaną przeliczone i przesłane przez oprogramowanie działające na podłączonym komputerze albo ręcznie przez użytkownika, należy wybrać Nie.

Jeżeli wybrano przeliczenie, to kasa umożliwi wybór waluty, której kurs zostanie użyty do przeliczenia.

Następnie pojawi się pytanie o zerowanie liczników sprzedaży:

SKASOWAĆ NIEFISK. LICZN. PODCZAS ZMIANY ? (T/N) <u>N</u>

Zaleca się wybranie Tak. Wtedy przed zmianą waluty należy dokonać na kasie rozliczenia sprzedaży i kasjerów w starej walucie przez wydruk odpowiednich raportów lub przez odczyt z komputera. Po przejściu na nową walutę wszystkie liczniki niefiskalne związane ze sprzedażą, zwrotami opakowań, grupami, liczniki sprzedaży dla kasjerów itd. zostaną wyzerowane. Jeżeli jednak liczniki nie mają zostać skasowane, należy wybrać Nie.

6.10.5 Funkcja ZMIANA WALUTY EWIDENCYJNEJ - adres 05 10 5 lub E J E

W dniu i o godzinie przejścia na nową walutę, jeżeli kasa jest po wykonaniu raportu fiskalnego dobowego, przy pierwszej próbie rozpoczęcia paragonu kasa wydrukuje informację o treści: **ZMIANA WALUTY PROSZĘ WYKONAĆ CZYNNOŚCI WG INSTRUKCJI OBSŁUGI**. Do czasu zmiany waluty w kasie dalsza sprzedaż nie będzie możliwa i każda próba wystawiania paragonu będzie powodowała wydruk powyższej informacji. **W przypadku jeżeli użytkownik nie zamierza jeszcze przejść na nową walutę (np. data była wprowadzona błędnie) należy zmienić datę w definicji waluty ewidencyjnej.**

W celu przełączenia kasy na nową walutę należy wykonać następujące czynności:

- Wykonać raport fiskalny dobowy (jeżeli nie został wykonany po ostatniej sprzedaży).
- Jeżeli kasa współpracuje z komputerem i programem magazynowym na nim działającym, należy wykonać odczyt danych o sprzedaży z kasy. Jeżeli program magazynowy dysponuje opcją przeliczania i zmiany cen w kasach (z cen w złotych na ceny w euro), należy jej użyć (patrz opcje przy definiowaniu waluty w poprzednim punkcie).
- Jeżeli przy definiowaniu waluty nie wybrano kasowania niefiskalnych liczników:
 - Wykonać raport szczegółowy sprzedaży i raport zwrotów opakowań z zerowaniem liczników.
 - Wykonać raport sprzedaży wg grup z zerowaniem liczników.
 - Wykonać obydwa raporty sumacyjne z zerowaniem liczników.
 - Wykonać raport sprzedawców z zerowaniem liczników.
 - Wykonać raporty zamknięcia zmian kasjerów w celu ich rozliczenia.
- Jeżeli nie wykonano zmiany cen za pomocą programu magazynowego i nie wybrano opcji przeliczenia cen przez kasę podczas definiowania waluty (patrz poprzedni punkt), należy je przeliczyć i zmienić za pomocą funkcji ZMIANA CEN TOWARÓW w kasie.

Po wykonaniu tych operacji na kasie jest rozliczony okres sprzedaży w bieżącej walucie. Użytkownik teraz powinien przejść do funkcji ZMIANA WALUTY EWIDENCYJNEJ.

Pojawi się teraz pytanie:

CZY ROZLICZONO JUŻ OKRES POPRZEDNIEJ WALUTY ? <u>N</u>

Aby kontynuować należy odpowiedzieć Tak.

Pojawi się następnie pytanie:

CZY PRZERWAĆ OPERACJĘ
ZMIANY WALUTY (T/N) T

Należy odpowiedzieć Nie aby kontynuować zmianę.

Następnie wykona się operacja przeliczenia cen i zerowania (o ile wybrano te opcje przy definiowaniu waluty) oraz operacja zmiany waluty, a następnie wydrukuje raport z tej operacji. **Nie należy w tym czasie kasy wyłączać.**

Uwaga: *Jeżeli kasa ma przyjmować inne waluty (np. złotych), należy w funkcji NAZWY I KURSY WALUT zdefiniować kursy i nazwy tych walut, ponieważ dotychczasowe ustawienia zostaną usunięte.*

6.11 Menu USTAWIENIA WAGI - adres 05 11 lub E K

Ta grupa funkcji pozwala zmienić ustawienia związane z wagami podłączonymi do kasy.



6.11.1 Funkcja TYP WAGI - adres 05 11 1 lub E K A

Funkcja służy do wyboru typu podłączonej do kasy wagi.

Po wybraniu pojawi się:

TYP WAGI
1 ELZAB PRIMA/PRIMA K

Możliwe jest wybranie wagi lub wag podłączonych do kasy, przy czym do obu złącz WAGA1 i WAGA2 muszą być podłączone wagi zgodne pod względem używanego protokołu. Można podać numer typu wagi lub przeglądać je

klawiszami  . Po wybraniu z menu właściwego typu wagi potwierdzamy klawiszem  (wybieramy typ wagi zgodnie z wagą podłączoną do kasy).

W Rozdziale 2 załączono wykaz wag oraz informacje o ich podłączeniu i obsłudze.

Fabryczne ustawienie to waga nr 1.

6.11.2 Funkcja SYSTEM WAG PRIMA - adres 05 11 2 lub E K B

Funkcja służy do określenia czy kasa obsługuje system wag Prima, podłączony do złącz WAGA1 i WAGA2 lub przez ROZDZIELACZ WAG (kod: A13).

Po wybraniu wyświetla się:

PODŁĄCZONY SYSTEM WAG
PRIMA ? (T/N) N

Wpisanie Tak lub Nie spowoduje zapisanie wybranej wartości, potwierdzone sygnałem dźwiękowym.

Adresy wag ustawia się w wagach Prima zgodnie z instrukcją obsługi wagi.

Towary przypisuje się do wag podczas definiowania towarów, przy czym system wag Prima musi być wtedy włączony.

Fabryczne ustawienie to Nie.

6.11.3 Funkcja WPROWADZANIE WAGI - adres 05 11 3 lub E K C

Funkcja umożliwia zablokowanie wprowadzania ilości towaru z klawiatury kasy dla towarów, które mają zdefiniowane 3 miejsca po przecinku. Ich sprzedaż jest możliwa tylko przez odczytanie wyniku ważenia z podłączonej wagi. Zapobiega to np. pomyłce przy ręcznym przepisywaniu wyniku z wagi.

Po wybraniu funkcji wyświetli się:

BLOKADA WPROWADZ. WAGI Z
KAWIATURY KASY ? (T/N) N

Fabryczne ustawienie to Nie, co oznacza że zawsze można wprowadzić ilość dla wszystkich towarów.

6.11.4 Funkcja BLOKADA WPROWADZANIA Z WAGI - adres 05 11 4 lub E K D

Funkcja służy do zablokowania możliwości przesyłania wagi towaru przez naciśnięcie przycisku na wadze. Odczyt wagi jest wtedy możliwy tylko przez naciśnięcie klawisza na kasie. Jest to użyteczne w przypadku gdy jedna waga jest podłączona do kilku kas. W takim przypadku wynik zostanie przyjęty tylko przez tą kasę, która wysłała pytanie.

Po wybraniu wyświetla się:

BLOKADA WPROWADZ. WAGI Z
KLAW. NA WADZE ? (T/N) N

Fabryczne ustawienie to Nie.



6.11.5 Funkcja SPOSÓB DOWAŻANIA - adres 05 11 5 lub E K E



Funkcja wyboru sposobu obsługi wagi za pomocą klawiszy na kasie. Kasa obsługuje dwie funkcje dotyczące wagi: odczyt bieżącej, stabilnej wagi i tzw. doważanie. Podczas doważania kasa wyświetla w sposób ciągły wagę towaru i odpowiadającą mu wartość, co umożliwia np. sprzedaż towaru za określoną kwotę.



Po wybraniu wyświetla się:

SPOSÓB DOWAŻANIA 3 UKŁAD: <- / ->

Można wybrać jedną z możliwości układu klawiszy obsługujących wagę:

UKŁAD: <- / NAZWA klawisz  służy do obsługi odczytu, a klawisz  do obsługi doważania.

UKŁAD: NAZWA / <- klawisz  służy do obsługi odczytu, a klawisz  do obsługi doważania.

UKŁAD: <- / -> klawisz  służy do obsługi odczytu, a klawisz  do obsługi doważania.



Fabryczne ustawienie to UKŁAD: <- / ->. Pozostałe układy zapewniają zgodność z wcześniejszymi modelami ELZAB Delta i Delta Lux.

6.12 Menu USTAWIENIA KODÓW KRESKOWYCH - adres 05 12 lub E L

Ta grupa funkcji pozwala zmienić ustawienia związane z obsługą kodów kreskowych.

6.12.1 Funkcja PRZEDROSTKI KODÓW KRESKOWYCH - adres 05 12 1 lub E L A

Funkcja dotyczy kodów kreskowych zawierających ilość lub cenę (wartość) danego towaru. Po wybraniu funkcji pojawią się (pisane obok siebie) dwucyfrowe przedrostki kodów. Możliwe jest zdefiniowanie do trzech par przedrostków dla każdego rodzaju kodów. Na pierwszym znaku pojawi się migający kursor.



Zmianę położenia kursora uzyskujemy klawiszami  , natomiast klawisz  powoduje przejście kursora do przedrostków dla kodów z ceną.

Dla kodów zawierających ilość zalecane wartości to 27 oraz 29.

Dla kodów zawierających cenę zalecane wartości to 23 oraz 24.

Z ILOŚCIĄ	Z CENĄ
*2729 *	*2324 *

Skasowanie danego przedrostka uzyskujemy przez wpisanie w jego miejsce dwóch spacji.

Klawiszem  potwierdzamy wprowadzone przedrostki. Klawiszem  rezygnujemy ze zmian.

Fabryczne ustawienia to 27 29 i 23 24.

6.12.2 Funkcja CYFRA KONTROLNA - adres 05 12 2 lub E L B

Funkcja umożliwia włączenie kontroli wewnętrznej cyfry kontrolnej dla kodów z ilością i wartością (patrz Rozdział 8, str. 120). Jeżeli wszystkie towary z kodami kreskowymi zawierającymi ilość i wartość, posiadają zgodnie z normą wyliczoną wewnętrzną cyfrę kontrolną, to zaleca się ustawienie na Tak.

Po wybraniu wyświetli się:

KONTROLA SUMY DLA KODÓW WEWNĘTRZNYCH ? (T/N) <u>N</u>
--

Fabryczne ustawienia to Nie.

6.12.3 Funkcja DŁUGOŚĆ KODÓW Z CENĄ/WAGĄ - adres 05 12 3 lub E L C

Funkcja umożliwia wybór czy kasa ma interpretować kody kreskowe zawierające ilość lub wartość jako zawierające sześć albo siedem cyfr numeru identyfikacyjnego towaru. Fabryczne ustawienie to sześć cyfr. Opcję tą należy ustawić zależnie od możliwości wagi etykietującej, z kodami której ma pracować kasa. Do pracy z wagą etykietującą ELZAB Eta-Prima zaleca się ustawienie 6-ciu cyfr.

Uwaga: Sprawdzanie dodatkowej sumy kontrolnej dla kodu kreskowego z ilością lub wartością jest możliwe tylko w przypadku, jeżeli wybrano ustawienie sześć cyfr.

6.12.4 Funkcja KOD KRESKOWY NA PARAGON - adres 05 12 4 lub E L D

Funkcja umożliwia wydrukowanie cyfr kodu kreskowego na paragonie. Są one drukowane nad pozycją sprzedaży której dotyczą (czcionką o zmniejszonej wysokości znaku) w przypadku jeśli towar został sprzedany przy użyciu czytnika kodów kreskowych lub kod kreskowy został wpisany ręcznie. Jeżeli towar został wybrany w inny sposób a opcja jest włączona, drukowany jest numer towaru.

Po wybraniu wyświetla się:
Fabryczne ustawienie to Nie.

DRUKOWAĆ KOD KRESKOWY
NA PARAGONIE ? (T/N) N

6.13 Menu USTAWIENIA PARAGONU - adres 05 13 lub E M

Ta grupa funkcji pozwala zmienić ustawienia związane z paragonem i sprzedażą.

6.13.1 Funkcja TRYB KOMPUTEROWY - adres 05 13 01 lub E M A

Funkcja służy do przełączenia sposobu sprzedaży na kasie (patrz Rozdział 7).

Po wybraniu wyświetla się:
Fabryczne ustawienie to Tak.

TRYB KOMPUTEROWY
SPRZEDAŻY ? (T/N) T

6.13.2 Funkcja KOLEJNOŚĆ WYBORU - adres 05 13 02 lub E M B

Funkcja służy do wyboru, w jaki sposób mają być traktowane cyfry wprowadzane podczas sprzedaży. W zależności od ustawień, mogą zostać potraktowane jako numer towaru albo jako kod kreskowy. Można w ten sposób zdecydować w jaki sposób mają pracować kasjerzy, np. wyłącznie za pomocą kodów kreskowych w celu uniknięcia pomyłek w wyborze towarów.

Po wybraniu wyświetla się:

KOLEJNOŚĆ WYBORU TOWARU
1 NUMER, KOD KRESKOWY

Do wyboru są następujące możliwości:

NUMER, KOD KRESKOWY Wprowadzane cyfry domyślnie będą traktowane jako numer towaru. Jeżeli ma zostać wprowadzony kod kreskowy, należy najpierw nacisnąć klawisz . Ta opcja jest ustawiona fabrycznie.

KOD KRESKOWY, NUMER Wprowadzane cyfry domyślnie będą traktowane jako kod kreskowy. Jeżeli ma zostać wprowadzony numer towaru, należy najpierw nacisnąć klawisz .

TYLKO NUMER TOWARU Wprowadzane cyfry domyślnie będą traktowane jako numer towaru. Nie ma możliwości wyboru towaru wg kodu kreskowego.

TYLKO KOD KRESKOWY Wprowadzane cyfry domyślnie będą traktowane jako kod kreskowy. Nie ma możliwości wyboru towaru wg numeru. Podczas sprzedaży nie można też używać strzałek do wyboru towaru poprzedniego lub następnego.

6.13.3 Funkcja SPRZEDAŻ WG NAZWY - adres 05 13 03 lub E M C

Funkcja umożliwia wyłączenie podczas sprzedaży możliwości wyszukiwania towarów według nazwy. Można w ten sposób w celu uniknięcia pomyłek, wymusić sprzedaż towarów np. tylko wg kodów kreskowych jeżeli nazwy są bardzo podobne.

Po wybraniu funkcji wyświetla się:

SPRZEDAŻ WG NAZWY TOWA-
RU DOZWOLONA ? (T/N) T

Fabryczne ustawienie to Tak.

6.13.4 Funkcja ZMIENNA CENA - 05 13 04 lub E M D

Funkcja umożliwia tymczasową zmianę ceny podczas wystawiania paragonu. Ustawienie dotyczy wszystkich towarów.

Po wybraniu funkcji wyświetla się:

SPRZEDAŻ ZE ZMIENNĄ CENĄ
DOZWOLONA ? (T/N) T

Fabryczne ustawienie to Tak.

6.13.5 Funkcja DRUKOWANIE JEDNOSTEK - adres 05 13 05 lub E M E

Funkcja umożliwia drukowanie jednostek miary po cyfrach ilości w pozycji paragonowej.

Po wybraniu wyświetla się:

JEDNOSTKI NA PARAGONIE
WŁĄCZONE ? (T/N) N

Fabryczne ustawienie to Nie.

6.13.6 Funkcja WPROWADZANIE KWOT - adres 05 13 06 lub E M F

Funkcja pozwala ustalić sposób wprowadzania kwot (dotyczy wszystkich miejsc wprowadzania kwot, cen itp.). Możliwe jest wprowadzanie kwot w złotych tzn. z przecinkiem lub w groszach tzn. bez przecinka.

Np.: 2,5 naciskamy (gdy z przecinkiem) lub 250 (gdy bez przecinka).

Po wybraniu wyświetli się:

WPROWADZANIE KWOT BEZ
PRZECINKA ? (T/N) N

Fabryczne ustawienie to Nie.

6.13.7 Menu RABATY I NARZUTY - adres 05 13 07 lub E M G

Ta grupa funkcji pozwala zmienić ustawienia związane z udzielaniem rabatów i narzutów.

6.13.7.1 Funkcja MAKSYMALNY RABAT - 05 13 07 1 lub E M G A

Funkcja umożliwia ustalenie maksymalnego poziomu rabatu, który jest możliwy do wprowadzenia przez kasjera podczas wystawiania paragonu. Funkcja nie dotyczy rabatu udzielanego za pomocą zdefiniowanych klawiszy z określonym procentem rabatu ani rabatów automatycznych. Rabaty udzielane kwotowo w celu sprawdzenia maksymalnego poziomu są przeliczane na procent rabatu.

Po wybraniu funkcji wyświetli się napis:

PODAJ MAKSYMALNY
RABAT: 010%

Fabryczne ustawienie to 10%.

6.13.7.2 Funkcja MAKSYMALNY NARZUT - adres 05 13 07 2 lub E M G B

Funkcja umożliwia ustalenie maksymalnego poziomu narzutu, który jest możliwy do wprowadzenia przez kasjera podczas wystawiania paragonu. Funkcja nie dotyczy narzutu udzielanego za pomocą zdefiniowanych klawiszy z określonym procentem narzutu ani narzutów automatycznych. Narzuty udzielane kwotowo w celu sprawdzenia maksymalnego poziomu są przeliczane na procent narzutu.

Po wybraniu funkcji pojawia się napis:

PODAJ MAKSYMALNY
NARZUT: 010%

Fabryczne ustawienie to 10%.

6.13.7.3 Funkcja RABAT/NARZUT SPECJALNY - adres 05 13 07 3 lub E M G C

Funkcja dotyczy udzielania rabatów i narzutów na towary z grup towarowych 15 oraz 90 do 99. Ustawienie opcji na Tak powoduje, że towary które zdefiniowano jako należące do grup numer 15 oraz 90 do 99 nie będą objęte rabatem/narzutem na pozycję i na cały paragon. Może to mieć zastosowanie np. dla towarów z akcyzą, lub takich na które nie chcemy udzielać rabatów i narzutów.

Po wybraniu funkcji pojawi się pytanie:

TOWARY GR. SPEC. NIE PODL.
RABAT. I NARZUT. ? (T/N) N

Fabryczne ustawienie to Nie.

6.13.7.4 Funkcja KWOTOWY NA POZYCJĘ - adres 05 13 07 4 lub E M G D

Funkcja dotyczy udzielania rabatów/narzutów kwotowych na pozycję sprzedaży. Ustawienie opcji na Tak powoduje, że możliwe jest udzielanie rabatów/narzutów kwotowych na pojedynczą pozycję sprzedaży.

Po wybraniu funkcji pojawi się pytanie:

KWOTOWY NA POZYCJĘ
DOZWOLONY ? (T/N) T

Fabryczne ustawienie to Tak.

6.13.7.5 Funkcja KWOTOWY I AUTOMATYCZNY NA PARAGON - adres 05 13 07 5 lub E M G E

Funkcja dotyczy udzielania rabatów/narzutów kwotowych na cały paragon oraz rabatów i narzutów automatycznych. Ustawienie opcji na Tak powoduje, że możliwe jest udzielanie rabatów/narzutów kwotowych na cały paragon.

Po wybraniu funkcji pojawi się pytanie:

KWOT. I AUT. NA PARAGON
DOZWOLONY ? (T/N) T

Fabryczne ustawienie to Tak.

6.13.7.6 Funkcja OGRANICZENIE RABATU - adres 05 13 07 6 lub E M G F

Funkcja służy do globalnego ograniczenia wysokości udzielanych rabatów. Opis działania podano w Rozdziale 8.

Po wybraniu funkcji wyświetli się:

PODAJ OGRANICZENIE
SUMY RABATU: 100%

Fabryczne ustawienie: 100%, oznacza że ograniczenie jest nieaktywne.

6.13.7.7 Funkcja OGRANICZENIE NARZUTU - adres 05 13 07 7 lub E M G G

Funkcja służy do globalnego ograniczenia wysokości udzielanych narzutów. Opis działania podano w Rozdziale 8.

Po wybraniu funkcji wyświetli się:

PODAJ OGRANICZENIE
SUMY NARZUTU: 100%



Fabryczne ustawienie: 100%, oznacza że ograniczenie jest nieaktywne.

6.13.7.8 Funkcja RABAT NA GRUPĘ - adres 05 13 07 8 lub E M G H

Funkcja służy do ograniczenia wysokości udzielanych rabatów dla towarów z danej grupy towarowej. Przez ustawienie 0% jest możliwe całkowite wyłączenie grupy z rabatu.

Po wybraniu funkcji wyświetli się np.:

01 PIECZYWO
NR - NAZWA GRUPY

Za pomocą klawiszy   należy wybrać numer grupy, dla której chcemy ograniczyć rabat.

Po wybraniu grupy wyświetli się:

PODAJ MAKSYMALNY
RABAT: 100%



Fabryczne ustawienie: 100%, oznacza że ograniczenie jest nieaktywne.

6.13.7.9 Funkcja NARZUT NA GRUPĘ - adres 05 13 07 9 lub E M G I

Funkcja służy do ograniczenia wysokości udzielanych narzutów dla towarów z danej grupy towarowej. Przez ustawienie 0% jest możliwe całkowite wyłączenie grupy z narzutu.

Po wybraniu funkcji wyświetli się np.:

01 PIECZYWO
NR - NAZWA GRUPY

Za pomocą klawiszy   należy wybrać numer grupy, dla której chcemy ograniczyć narzut.

Po wybraniu grupy wyświetli się:

PODAJ MAKSYMALNY
NARZUT: 100%

Fabryczne ustawienie: 100%, oznacza że ograniczenie jest nieaktywne.

6.13.8 Funkcja MAKSYMALNA SUMA PARAGONU - adres 05 13 08 lub E M H

Funkcja służy do określania kwoty sumy paragonu, której przekroczenie sygnalizowane będzie wyświetleniem komunikatu z możliwością dalszej sprzedaży.

Po wybraniu funkcji wyświetla się:

MAKS. SUMA NA PARAGON
0,00

Należy wpisać sumę i nacisnąć klawisz . Wartość 0,00 oznacza brak ograniczenia.

Jeżeli suma paragonu w czasie realizacji paragonu przekracza wprowadzoną kwotę, na wyświetlaczu kasjera pojawi się napis:

ZA DUŻĄ KWOTĄ PARAGONU
WYKONAĆ ? <ZATW/WYJ>

Naciśnięcie klawisza spowoduje wystawienie pozycji, a naciśnięcie klawisza wycofanie z wystawienia pozycji. Fabryczne ustawienie to 0,00.

6.13.9 Funkcja OBOWIĄZEK WPISANIA ZAPŁATY - adres 05 13 09 lub E M I

Funkcja umożliwia wprowadzenie obowiązku wpisania kwoty zapłaconej podczas zakończenia paragonu. Wpisanie Tak oznacza obowiązek wprowadzenia kwoty zapłaty przy zakończeniu paragonu.

Po wybraniu funkcji wyświetli się:

CZY OBOWIĄZEK WPISANIA
KWOTY ZAPŁACONEJ ? (T/N) N

Fabryczne ustawienie to Nie.

6.13.10 Funkcja PŁATNOŚĆ BONEM - adres 05 13 10 lub E M J

Funkcja dotyczy bonów towarowych (lub innej płatności), które nie mogą podlegać wymianie na gotówkę podczas sprzedaży (nie można wydawać reszty gotówką).

Po wybraniu funkcji pojawi się pytanie:

PŁATNOŚĆ NR 4 JEST BONEM
TOWAROWYM ? (T/N) N

Jeśli funkcja ustawiona jest na Tak, wówczas płatność zdefiniowana jako czwarta (patrz DEFINIOWANIE PŁATNOŚCI str. 44) traktowana jest przez kasę jako bon towarowy (bez względu na nazwę przypisaną tej płatności). Przy zakończeniu paragonu z użyciem czwartej płatności (czyli bonu towarowego), wartość sprzedaży musi być równa lub większa od wartości bonu (patrz Rozdział 7). Nie można wydać reszty z bonu towarowego.

Jeśli funkcja ustawiona jest na Nie, wówczas płatność czwarta traktowana jest jak pozostałe.

Fabryczne ustawienie to Nie.

6.13.11 Funkcja PŁATNOŚĆ KOŃCZY PARAGON - adres 05 13 11 lub E M K

Funkcja decyduje czy jednokrotne naciśnięcie klawisza płatności powoduje zakończenie paragonu i jego wydruk, czy też powoduje tylko przejście do podsumowania paragonu i oczekiwanie na wprowadzenie kwoty w tej płatności.

Po wybraniu funkcji pojawi się pytanie:

KLAWISZ PŁATNOŚCI KOŃCZY
PARAGON OD RAZU ? (T/N) N

Fabryczne ustawienie to Nie.

6.13.12 Funkcja POTWIERDZANIE PŁATNOŚCI - adres 05 13 12 lub E M L

Funkcja decyduje o wprowadzaniu kwot poszczególnych płatności w podsumowaniu paragonu. Jeżeli opcja jest ustawiona na Tak, należy najpierw wprowadzić klawisz płatności, a następnie wprowadzić kwotę i nacisnąć . Jeżeli opcja jest ustawiona na Nie, to należy najpierw wprowadzić kwotę a następnie zatwierdzić ją bezpośrednio klawiszem płatności.

Po wybraniu funkcji pojawi się pytanie:

POTWIERDZANIE PŁATNOŚCI
KLAW. <ZATW> ? (T/N) T

Fabryczne ustawienie to Tak.

6.13.13 Funkcja WŁĄCZENIE DODATKÓW - adres 05 13 13 lub E M M

Funkcja służy do włączenia linii z treścią dodatku drukowanej na końcu paragonu i wybieranej w funkcji WYBÓR DODATKÓW.

Po wybraniu wyświetla się:

Fabryczne ustawienie to Nie.

DODATKI NA PARAGONIE
WŁĄCZONE ? (T/N) N

6.13.14 Funkcja WYBÓR DODATKÓW - adres 05 13 14 lub E M N

Funkcja umożliwia wybranie tekstu dodatku drukowanego na końcu paragonu.

Po wybraniu wyświetli się:

01 ZAPRASZAMY PONOWNIE

Dodatki można wybierać z listy klawiszami



Po naciśnięciu

zatwierdź plu

dodatek zostanie wybrany, co

potwierdza sygnał dźwiękowy. Możliwe są następujące komunikaty:

01	ZAPRASZAMY PONOWNIE	06	DZIĘKUJEMY ZA ZAKUPY W NASZYM SKLEPIE
02	ZAPRASZAMY	07	DZIĘKUJEMY I ŻYCZYMY WESOŁYCH ŚWIĄT
03	DZIĘKUJEMY	08	ZAPRASZAMY NA PROMOCYJNE ZAKUPY
04	DZIĘKUJEMY I ZAPRASZAMY	09	U NAS Z KARTĄ STAŁEGO KLIENTA TANIEJ
05	DZIĘKUJEMY I ZAPRASZAMY PONOWNIE	10	ZACHOWAJ PARAGON DO REKLAMACJI

Fabryczne ustawienie to tekst nr 01.

6.13.15 Funkcja KARTY RABATOWE KRESKOWE - adres 05 13 15 lub E M O

Funkcja dotyczy obsługi karty rabatowej z kodem kreskowym, wydawanej klientowi.

Po wybraniu funkcji na wyświetlaczu kasjera pojawi się pytanie:

CZY KARTY RABAT. Z KODEM
KRESK. WŁĄCZ. ? (T/N) N

Wprowadzenie Tak oznacza, że kasa będzie obsługiwała karty rabatowe z wydrukowanym kodem kreskowym. Rabat określony na karcie udzielany jest na cały paragon (na podstawie karty rabatowej nie można udzielić rabatu na pojedynczą pozycję sprzedaży).

Następnie pojawi się pytanie:

CZY OBSŁUGIWAĆ PODCZAS
SPRZEDAŻY ? (T/N) N

Wprowadzenie Tak oznacza, że dane karty rabatowej można wprowadzić (za pomocą czytnika kodów kreskowych lub z klawiatury) także podczas sprzedaży, po sprzedaniu pierwszego towaru. Wybranie Nie oznacza, że dane karty można wprowadzić tylko za pomocą czytnika kodów kreskowych podczas podsumowania paragonu.

Fabryczne ustawienie to Nie. Struktura kodu kreskowego (kolejność danych) może być zmieniana przy użyciu programu komputerowego lub też funkcją DEFINICJA KART RABATOWYCH (patrz poniżej).

6.13.16 Funkcja DEFINICJA KART RABATOWYCH - adres 05 13 16 lub E M P

Funkcja dotyczy karty rabatowej z kodem kreskowym i umożliwia zmianę ustawień kasy związanych ze sposobem odczytywania (interpretowania) danych z karty.

W kodzie kreskowym zawarte są następujące dane:

- identyfikator karty, który służy do rozpoznawania czy dany kod kreskowy pochodzi z karty rabatowej,
- data ważności karty,
- indeks rabatu który służy do określenia wysokości procentowego rabatu na cały paragon,
- wysokość rabatu procentowego.

W kodzie kreskowym można umieścić inne dane (cyfrowe) które nie będą interpretowane przez kasę np. numer kolejny karty lub klienta. Cyfry całego kodu z kart zapisywane są do bufora pozycji paragonowych co umożliwia przekazywanie do komputera szczegółowych danych o zakupach na daną kartę rabatową.

Fabrycznie ustawiona struktura nr 01 przedstawiona jest poniżej:

209 RRMM XXXX Y K gdzie:

- 209 – Identyfikator karty.
- RRMM – Data ważności w kolejności: rok (dziesiątki lat), miesiąc (włącznie).
- XXXX – Identyfikator klienta.
- Y – Indeks rabatowy; przy ustawieniach fabrycznych indeks rabatowy zwiększony o 1 daje wielkość rabatu w procentach (czyli od 1 do 10% rabatu).
- K – Cyfra kontrolna dla kodu kreskowego EAN-13.

W przypadku projektowania innego formatu kodu kreskowego karty rabatowej w celu wyeliminowania pomyłek zaleca się by kod rozpoczynał się od cyfr 20.

Po wybraniu funkcji wyświetli się:

PODAJ NUMER DEFINICJI
KARTY (1-11): 01

Kasa może obsługiwać jednocześnie do 11 formatów kart rabatowych.

Po wybraniu numeru definicji pojawi się menu:

DEF. KARTY RABATOWEJ
1 DEF.IDENTYFIKAT.KARTY

Identyfikator jest ciągiem o długości do 6 cyfr. Na podstawie tego identyfikatora kasa określa czy dany kod kreskowy został odczytany z karty rabatowej. Miejsce gdzie znajduje się identyfikator w barkodzie może być zmienione przez podanie numeru (licząc od lewej) pierwszej cyfry identyfikatora (0 oznacza pierwszy znak kodu kreskowego).

Naciśnięcie klawisza wyświetli:

PODAJ NUMER PIERWSZEGO
ZNAKU IDENTYFIKATORA: 00

Należy wprowadzić liczbę (podając zawsze dwie cyfry) z zakresu od 00 do 12.

Po wprowadzeniu pojawi się:

LICZBA ZNAKÓW
IDENTYFIKATORA: 3

Należy podać liczbę znaków identyfikatora. Zakres liczb od 0 do 6.

Po wprowadzeniu pojawi się:

WPROWADŹ IDENTYFIKATOR:
209□□□□□□□□□□□□□□□□□□□□

Druga linia przedstawia aktualny identyfikator oraz jego miejsce położenia w kodzie kreskowym. W części którą można edytować należy wprowadzić identyfikator.

Następnie definiuje się datę ważności karty rabatowej, wchodząc do funkcji:

DEF.KARTY RABATOWEJ
2 DEF.DATY WAŻNOŚCI

Pojawia się komunikat:

PODAJ NUMER PIERWSZEGO
ZNAKU DATY: 03

Należy wprowadzić (zawsze dwucyfrowo) wartość z zakresu od 00 do 12 (0 to pierwszy znak kodu kreskowego).

Następnie pojawia się komunikat z pytaniem o liczbę znaków daty:

LICZBA ZNAKÓW
DATY: 4

Zakres liczby znaków daty od 0 do 6. Liczba ta określa ile cyfr zawiera data ważności w formacie: rok (dwie cyfry), miesiąc, dzień (RRMMDD).

Po wpisaniu liczby znaków zostanie wyświetlony kod kreskowy z miejscem występowania daty i jej formatem:

□□RRMM□□□□□□□□□□□□□□□□
NACIŚNIJ DOWOLNY KLAWISZ

Następnie definiuje się miejsca występowania indeksu rabatu wchodząc do funkcji:

DEF. KARTY RABATOWEJ
3 DEF. INDEKSU RABATU

Indeks rabatu jest jednocyfrowy (może przyjąć wartość od 0 do 9).

Wyświetla się:

PODAJ NUMER ZNAKU
INDEKSU RABATU: 11

Należy wprowadzić (zawsze dwucyfrowo) numer znaku indeksu rabatu. Możliwy zakres do wprowadzenia wynosi od 00 do 17 (0 oznacza pierwszy znak kodu kreskowego).

Po wprowadzeniu pojawi się linia z miejscem występowania indeksu rabatu:

□□□□□□□□□□ I □□□□□□□□□□
NACIŚNIJ DOWOLNY KLAWISZ

Następnie definiuje się rabaty wchodząc do funkcji:

DEF.KARTY RABATOWEJ
4 DEFINICJA RABATÓW

Po wybraniu funkcji pojawia się:

PODAJ RABAT
DLA CYFRY: 0 01%

Funkcja umożliwi ustalenie procentów rabatów dla dziesięciu wartości indeksu rabatu. Należy wprowadzać liczby (podając zawsze dwie cyfry) z zakresu od 00 do 99 procent.

zatwierdź plu

Klawiszem możemy zatwierdzić nie zmieniane wartości.

Następnie definiuje się, czy dla kart mają być sprawdzane sumy kontrolne:

DEF. KARTY RABATOWEJ
5 DEF. SUM KONTROLNYCH

Kasa może sprawdzać sumę kontrolną według metody dla kodów EAN13 lub metody stosowanej przez niektóre spółdzielnie PSS Spółem.

Za pomocą funkcji kasowania można usunąć bieżącą definicję karty rabatowej, np. w przypadku jeżeli kasa ma już nie obsługiwać tego typu kart.

DEF. KARTY RABATOWEJ
6 KASOWANIE DEFINICJI

6.13.17 Funkcja CZYTNIK KART BONUS - adres 05 13 17 lub E M Q

Funkcja służy do określenia czy do kasy podłączony jest zewnętrzny czytnik kart rabatowych Bonus. Czytnik włącza się do gniazda EXT.

Po wybraniu wyświetla się:

CZYTNIK KART RAB. BONUS
WŁĄCZONY ? (T/N) N

Fabryczne ustawienie to Nie.

6.13.18 Funkcja TERMINAL KART PŁATNICZYCH - adres 05 13 18 lub E M R

Funkcja dotyczy kas z opcjonalnym interfejsem do terminala kart płatniczych i umożliwia ustawienie typu terminala podłączonego do kasy.

Po wybraniu pojawia się:

TERMINAL KART PŁATNICZ.
1 TERMINAL NIEPODŁĄCZ.

Klawiszami   należy wybrać odpowiedni typ terminala i nacisnąć klawisz .

Po wybraniu typu terminala pojawi się komunikat:

WYPŁATA PRZEZ CASHBACK
DOZWOLONA ? (T/N) N

Ustawienie funkcji na Tak umożliwi wypłatę gotówki (usługa CASHBACK) przy płatności realizowanej kartą płatniczą. Fabryczne ustawienie to TERMINAL NIEPODŁĄCZONY i WYPŁATA PRZEZ CASHBACK DOZWOLONA ustawiona na Nie.

Poniżej w tabeli przedstawiono jakie terminale można podłączyć do kasy:



Nazwa	Typ terminala
PROTOKÓŁ ELTERM	
TERMINAL CARTADIS TCP	CARTADIS TCP2 /protokół v.2.2
TERMINAL FIRSTDATA	Verifone Vx510 /protokół v.2.6
TERMINAL ESERVICE	Verifone Vx510 /protokół v.2.1
TERMINAL ELAVON	Hyperom Optimum T4200
TERMINAL NOVITUS	Engenico 5100 / protokół v.1.2.2a
TERMINAL PEP	Verifone Vx510 /protokół v.1.2.0.9

6.13.19 Funkcja PŁATNOŚCI TERMINALA - adres 05 13 19 lub E M S

Funkcja dotyczy kas z opcjonalnym interfejsem terminala kart płatniczych. Służy do wybrania płatności która (lub które) ma być realizowana za pomocą terminala kart płatniczych.

Po wybraniu wyświetla się:

01 GOTÓWKA
NR PŁATNOŚCI TERMINALA

Klawiszami   należy wybrać formę płatności i nacisnąć klawisz .

Wyświetla się:

WYBRANA PŁATNOŚĆ JEST
KARTĄ PŁATNICZĄ (T/N) N

Wpisanie Tak lub Nie spowoduje zapisanie wybranej płatności, potwierdzone sygnałem dźwiękowym. Wpisanie Tak powoduje, że obsługa danej płatności będzie wymagała połączenia kasy z terminalem.

Fabryczne ustawienie to Nie dla wszystkich płatności.

6.13.20 Funkcja SYGNAŁ CO N-TY PARAGON - adres 05 13 20 lub E M T

Funkcja umożliwi ustawienie kasy w tryb sygnalizowania dźwiękowego co n-tego paragonu. Funkcja ma zastosowanie np. przy promocjach prowadzonych przez sklep.

Po wybraniu funkcji pojawi się:

PODAJ LICZBĘ PARAGONÓW
00000

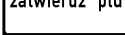
Należy wpisać co który paragon ma wystąpić sygnalizacja, np. 50 i nacisnąć klawisz .

Zerowa liczba paragonów oznacza wyłączoną opcję. Fabryczne ustawienie to 0.

6.13.21 Funkcja KONTROLA SZUFLADY - adres 05 13 21 lub E M U

Jeśli funkcja ustawiona jest na Tak, wówczas kasa uniemożliwia rozpoczęcie paragonu z otwartą szufladą. Przy próbie rozpoczęcia paragonu wyświetlony zostanie komunikat ZAMKNIJ SZUFLADĘ NACIŚNIJ DOWOLNY KLAWISZ. Jeśli funkcja ustawiona jest na Nie, położenie szuflady nie będzie kontrolowane. Jeżeli szuflada jest niepodłączona traktowana jest jak zamknięta.

Po wybraniu wyświetli się:

KONTROLOWAĆ POŁOŻENIE
SZUFLADY ? (T/N) N

Fabryczne ustawienie to Nie.

6.13.22 Funkcja KASOWANIE POZYCJI Z KLUCZEM - adres 05 13 22 lub E M V

Funkcja dotyczy możliwości kasowania pozycji sprzedaży. Jeżeli opcja jest ustawiona na Nie, to anulowanie pozycji zależy tylko od przyznanego kasjerowi uprawnienia. Ustawienie opcji na Tak powoduje że jeżeli kasjer nie ma uprawnień, to zostanie sprawdzone położenie klucza w stacyjce B (kierownika). Jeżeli klucz jest w położeniu poziomym, to kasjer zostanie dopuszczony do kasowania pozycji. Pozwala to na nadzór nad kasowaniem pozycji przez osobę posiadającą klucz B.

Po wybraniu wyświetli się:

KASOWANIE POZYCJI Z KLU-
CZEM KIEROWNIKA ? (T/N) N

Fabryczne ustawienie to Nie.

6.13.23 Funkcja ANULOWANIE Z KLUCZEM - adres 05 13 23 lub E M W

Funkcja dotyczy możliwości anulowania całego paragonu. Jeżeli opcja jest ustawiona na Nie, to anulowanie paragonu zależy tylko od przyznanego kasjerowi uprawnienia. Ustawienie opcji na Tak powoduje że jeżeli kasjer nie ma uprawnień, to zostanie sprawdzone położenie klucza w stacyjce B (kierownika). Jeżeli klucz jest w położeniu poziomym, to kasjer zostanie dopuszczony do anulowania paragonu. Pozwala to na nadzór nad anulowaniami paragonów przez osobę posiadającą klucz B.

Po wybraniu wyświetli się:

ANULOWANIE PARAG. Z KLU-
CZEM KIEROWNIKA ? (T/N) N

Fabryczne ustawienie to Nie.

6.13.24 Funkcja SPRZEDAŻ Z KLUCZEM - adres 05 13 24 lub E M X

Funkcja umożliwia zablokowanie możliwości sprzedaży, gdy kluczyk kierownika jest w położeniu poziomym. Gdy funkcja ustawiona jest na Tak to oznacza, że nie można prowadzić sprzedaży jeśli klucz kierownika jest w położeniu poziomym. W celu prowadzenia sprzedaży, należy klucz kierownika wyjąć lub pozostawić w pozycji pionowej.

Po wybraniu wyświetli się:

BLOKADA SPRZEDAŻY Z KLUCZEM KIEROWNIKA ? (T/N) N

Fabryczne ustawienie to Nie.

6.13.25 Funkcja WYŁĄCZENIE KASJERA PO PARAGONIE - adres 05 13 25 lub E M Y

Funkcja umożliwia automatyczne wylogowanie kasjera po wykonanym paragonie. Gdy funkcja ustawiona jest na Tak to oznacza, że po zakończonym paragonie kasjer zostanie wylogowany (nie będzie można prowadzić dalszej sprzedaży bez wcześniejszego zalogowania kasjera do kasy). Wylogowanie następuje po wydrukowaniu paragonu, a potwierdzane jest tylko sygnałem dźwiękowym (brak informacji na wyświetlaczu o wylogowaniu kasjera).

Po wybraniu wyświetli się:

WYŁĄCZYĆ KASJERA PO PARAGONIE ? (T/N) N

Fabryczne ustawienie to Nie.

6.13.26 Funkcja WYŁĄCZENIE KASJERA PO CZASIE - adres 05 13 26 lub E M Z

Funkcja umożliwia wylogowanie kasjera po określonym czasie nieaktywności kasjera. Jeżeli kasjer nie naciska klawiszy, to po upływie podanej liczby sekund kasa automatycznie go wyloguje. Funkcja ta jest **nieaktywna w trakcie otwartego paragonu**.

Po wybraniu wyświetli się:

WYŁĄCZYĆ KASJERA PO CZASIE (sekund): 000

Edycja liczby sekund polega na wpisaniu wartości w dziesiątkach sekund (np. wpisanie 12 oznacza 120 sekund, czyli dwie minuty). Fabryczne ustawienie to 0 sekund czyli brak wyłączenia po czasie.

6.13.27 Funkcja DRUKARKA ZAMÓWIEŃ - adres 05 13 27

Funkcja umożliwia wysyłanie informacji na drukarkę zamówień, podłączoną do gniazda EXT. Po wydruku paragonu na drukarce kasy, na drukarkę zamówień wysłane zostaną nazwy i ilości sprzedanych towarów z grup 1-8 i 51-99. Dodatkowo drukowany jest numer tego zamówienia oraz dane identyfikujące kasę i paragon (m. in. numer kasy i kasjera, data i czas). Numer zamówienia jest również drukowany na paragonie w części po logo fiskalnym. Umożliwia to łatwą identyfikację do którego paragonu wydrukowano dane zamówienie.

Po wybraniu wyświetli się:

DRUKARKA ZAMÓWIEŃ WŁĄCZONA ? (T/N) N

Fabryczne ustawienie to Nie.

6.14 Funkcja BLOKADA OTWARCIA SZUFLADY - adres 05 14 lub E N

Funkcja umożliwia zablokowanie funkcji dodatkowego (innego niż zakończenie paragonu, wpłata, wypłata i zakończenie zmiany kasjera) otwierania szuflady.

Po wybraniu wyświetla się:

BLOKADA DODATKOWEGO OTW. SZUFLADY ? (T/N) N

Fabryczne ustawienie to Nie.

6.15 Funkcja OTWARCIE SZUFLADY PO WYPŁACIE - adres 05 15 lub E O

Funkcja umożliwia sterowanie momentem otwarcia szuflady w funkcji wypłata z kasy. Jeśli funkcja ustawiona jest na Tak, to szuflada zostanie otwarta po zatwierdzeniu danych do wydruku pokwitowania wypłaty. Jeśli jest ustawiona na Nie, wówczas otwarcie szuflady następuje przy wejściu do wprowadzania kwoty do wypłaty.

Po wybraniu wyświetli się:

OTWARCIE SZUFLADY PO WYPŁACIE ? (T/N) N

Fabryczne ustawienie to Nie.

6.16 Funkcja MAKSYMALNA GOTÓWKA W SZUFLADZIE - adres 05 16 lub E P

Funkcja służy do ustalania kwoty gotówki (w walucie podstawowej) w szufladzie, po przekroczeniu której wystąpi sygnalizacja na wyświetlaczu kasjera.

Po wybraniu funkcji wyświetli się:

MAKS. GOTÓWKA W SZUFLAD.
0,00

Należy wpisać kwotę i nacisnąć klawisz zatwierdź plu. Wartość 0,00 oznacza brak ograniczenia. W przypadku gdy kwota gotówki zostanie przekroczona podczas sprzedaży, na wyświetlaczu kasjera pojawią się dodatkowe symbole "\$" po prawej i lewej stronie napisów. Fabryczne ustawienie to 0,00.

6.17 Funkcja KONTROLA LICZNIKÓW - adres 05 17 lub E Q

Funkcję należy ustawić na podstawie instrukcji programu magazynowego. Jeśli kasa nie współpracuje z programem magazynowym, wówczas zalecane jest ustawienie na Tak.

Po wybraniu funkcji pojawi się na wyświetlaczu:

CZY KONTROLOWAĆ STANY
LICZNIKÓW ? (T/N) T

Ustawienie na Nie pozwala na zmianę lub kasowanie towarów z niezerową sprzedażą, za pomocą komputera. Fabryczne ustawienie to Tak.

6.18 Funkcja NADPISYWANIE LICZNIKÓW - adres 05 18 lub E R

Funkcja umożliwi włączenie zerowania liczników sprzedaży i zwrotów dla danego PLU podczas wpisywania nowych danych o towarze z komputera. Należy ustawić ją zgodnie z instrukcją obsługi programu magazynowego.

Po wybraniu wyświetla się:

ZEROWANIE LICZ. TOWARU
PRZY WPISIE Z PC ? (T/N) N

Fabryczne ustawienie to Nie.

6.19 Funkcja KONTROLA BUFORA POZYCJI - adres 05 19 lub E S

Funkcję należy ustawić na podstawie instrukcji programu magazynowego. Jeżeli kasa współpracuje z programem magazynowym wykorzystującym bufor pozycji paragonowych, należy ustawić Tak. Jeżeli kasa współpracuje z programem wykorzystującym liczniki ilościowo-wartościowe lub kasa działa samodzielnie, należy ustawić Nie.

Po wybraniu funkcji pojawi się na wyświetlaczu:

CZY KONTROLOWAĆ BUFOR
POZYCJI ? (T/N) N

Fabryczne ustawienie to Nie.

6.20 Funkcja PROGRAM MAGAZYNOWY - adres 05 20 lub E T

Funkcja może być wykorzystana w przypadku współpracy kasy z komputerem. Umożliwia zablokowanie funkcji definiowania i kasowania towarów oraz kasowania nefiskalnych liczników sprzedaży w celu wyeliminowania ewentualnych błędów operatora kasy.

Po wybraniu funkcji wyświetla się komunikat:

CZY PRACA Z MAGAZYNEM NA
KOMPUTERZE ? (T/N) N

Zaleca się ustawiać funkcję zgodnie z instrukcją oprogramowania magazynowego.

Fabryczne ustawienie to Nie.

6.21 Funkcja UPROSZCZONE WPLĄTY/WYPŁĄTY - adres 05 21 lub E U

Funkcja umożliwi uproszczenie funkcji WPLĄTA i WYPŁĄTA. Ustawienie na Tak powoduje, że podczas wpłat i wypłat nie są zadawane pytania o wpłacającego względnie otrzymującego.

Po wybraniu pojawia się:

UPROSZCZONE WPLĄTY I
WYPŁĄTY ? (T/N) N

Fabryczne ustawienie to Nie.

6.22 Funkcja PODPISY WPLĄT/WYPŁAT - adres 05 22 lub E V

Funkcja umożliwia drukowanie miejsca na podpis na wydrukach pokwitowania wpłaty do kasy i wypłaty z kasy.

Po wybraniu pojawia się:

CZY PODPISY NA WPLĄTACH
I WYPŁATACH ? (T/N) N

Fabryczne ustawienie to Nie.

6.23 Funkcja WYDRUK WSZYSTKICH SPRZEDAŻY - adres 05 23 lub E W

Funkcja dotyczy RAPORTU SZCZEGÓŁOWEGO SPRZEDAŻY. Jeśli funkcja ustawiona jest na Nie, wówczas na raporcie szczegółowym sprzedaży wydrukowane będą tylko te towary, których ilość sprzedaży zmieniła się od ostatniego raportu szczegółowego sprzedaży. Jeśli ustawione jest na Tak, wtedy na raporcie szczegółowym sprzedaży wydrukowany zostanie każdy towar, który ma niezerowy licznik sprzedaży (czyli przynajmniej raz został sprzedany na danej kasie).

Po wybraniu pojawi się:

CZY DRUKOWAĆ WSZYSTKIE
SPRZEDAŻE ? (T/N) N

Fabryczne ustawienie to Tak.

6.24 Funkcja POMIŃ WYDRUK DANYCH - adres 05 24 lub E X

Funkcja umożliwia drukowanie raportów SZCZEGÓŁOWEGO SPRZEDAŻY i ZWROTÓW OPAKOWAŃ z pominięciem wydruku danych o sprzedaży towarów i przyjętych opakowaniach. Umożliwia to wyzerowanie liczników sprzedaży, bez konieczności drukowania zbędnego wydruku. Wpisanie Nie pozostawia wydruk raportów w pełnej wersji.

Po wybraniu pojawia się:

CZY POMINAĆ WYDRUK TOW.
I OPAK. NA RAP. ? (T/N) N

Fabryczne ustawienie to Nie.

6.25 Funkcja OBOWIĄZKOWY ODCZYT PRZEZ PC - adres 05 25 lub E Y

Funkcja ta związana jest ze współpracą kasy z komputerem i umożliwia włączenie kontroli codziennego odczytu danych przez komputer. Funkcję należy ustawić zgodnie z instrukcją programu magazynowego.

Po wybraniu funkcji wyświetla się:

CZY OBOWIĄZKOWY ODCZYT
DANYCH PRZEZ PC ? (T/N) N

Fabryczne ustawienie to Nie.

6.26 Funkcja OPCJA SPRZEDAWCÓW - adres 05 26 lub E Z

Funkcja umożliwia włączenie funkcjonalności sprzedawców, tzn. umożliwi dodawanie wartości sprzedaży dla sprzedawcy i drukowanie w stopce paragonu jego numeru i nazwy. Definiowanie nazw sprzedawców odbywa się w funkcji SPRZEDAWCY (str. 45).

Po wybraniu wyświetli się:

OPCJA SPRZEDAWCÓW
WŁĄCZONA ? (T/N) N

Po ustawieniu funkcji na Tak pojawi się następane pytanie:

KLAW. <GOTÓWKA> WYBIERA
SPRZEDAWCĘ ? (T/N) I

Wprowadzenie Tak spowoduje przypisanie klawisza jako klawisz wyboru sprzedawcy.

Fabryczne ustawienie to: opcja sprzedawców włączona – Nie, klawisz wybiera sprzedawcę – Tak.

6.27 Menu DŹWIĘK I WYŚWIETLACZE - adres 05 27

Ta grupa funkcji pozwala zmienić ustawienia związane z regulacją dźwięku oraz konfiguracją wyświetlacza klienta.

6.27.1 Funkcja GŁOŚNOŚĆ - adres 05 27 1

Funkcja pozwala zmieniać głośność dźwięków którymi kasa potwierdza poszczególne operacje. Głośność można regulować w zakresie 00 ÷ 08. Fabryczne ustawienie wynosi 04. Przy ustawieniu 00 dźwięk jest wyłączony.

Po wybraniu funkcji wyświetli się:

GŁOŚNOŚĆ: 04
<- ZMNIJSZ -> ZWIĘKSZ



Klawiszami należy zmienić poziom głośności dźwięku i zatwierdzić ustawienie naciskając

zatwierdź plu

6.27.2 Funkcja RODZAJ WYGASZACZA - adres 05 27 2

Funkcja pozwala wybrać co wyświetla się na wyświetlaczu klienta w sytuacji gdy na kasie nie prowadzi się sprzedaży. Wygaszacz włącza się automatycznie po czasie ok. 1 minuty od ostatniego zakończenia paragonu. Do wyboru są następujące możliwości:

BRAK WYGASZACZA Wyświetlacz klienta zostanie skasowany.

WYŚWIETLENIE ZEGARA Na wyświetlaczu pojawi się wyświetlenie zegara.

WYGASZACZ TEKSTOWY Opcja dostępna tylko w kasie z graficznym wyświetlaczem klienta – wybrać teksty które będą wyświetlane w trzech liniach na wyświetlaczu klienta.

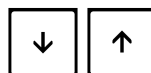

Klawiszami należy wybrać rodzaj wygaszacza i zatwierdzić wybór klawiszem

zatwierdź plu

Ustawienie fabryczne to brak wygaszacza.

6.27.3 Funkcja KONTRAST WYŚWIETLACZA KLIENTA - adres 05 27 3

Funkcja dostępna tylko w kasie z graficznym wyświetlaczem klienta. Pozwala regulować kontrast na wyświetlaczu klienta. Wartość kontrastu można zmieniać w zakresie 00 ÷ 16. Fabryczne ustawienie to 08. Kontrast zależy od ustawienia wyświetlacza i kąta patrzenia na wyświetlacz.

Po wybraniu funkcji wyświetli się:

KONTR. WYŚW. KLIENTA: 08
<- ZMNIJSZ -> ZWIĘKSZ



Klawiszami należy zmienić wartość kontrastu i zatwierdzić ustawienie naciskając

zatwierdź plu

6.27.4 Funkcja JASNOŚĆ WYŚWIETLACZA KLIENTA - adres 05 27 4

Funkcja dostępna tylko w kasie z graficznym wyświetlaczem klienta. Pozwala regulować jasność podświetlenia wyświetlacza klienta. Jasność można zmieniać w zakresie 00 ÷ 16. Fabryczne ustawienie to 12. Jasność podświetlenia należy dobrać do warunków w których pracuje kasa.

Po wybraniu funkcji wyświetli się:

JASN. WYŚW. KLIENTA: 12
<- ZMNIJSZ -> ZWIĘKSZ



Klawiszami należy zmienić jasność wyświetlacza i zatwierdzić ustawienie naciskając

zatwierdź plu

6.27.5 Funkcja SPOSÓB WYŚWIETLENIA - adres 05 27 5

Funkcja dostępna tylko w kasie z graficznym wyświetlaczem klienta. Pozwala na wybór jednego z dwóch sposobów wyświetlania na wyświetlaczu klienta: pozytywowym (ciemne litery na jasnym tle) lub negatywowym (jasne litery na ciemnym tle). Fabrycznie ustawiony jest pozytywowy sposób wyświetlania.

Po wybraniu funkcji wyświetli się:

WYŚW.KLIENTA: POZYTYW(T)
LUB NEGATYW (N) ? T

Wpisanie Tak lub Nie spowoduje wybranie odpowiedniego sposobu wyświetlania.

6.28 Funkcja USTAWIENIE ZGODNOŚCI - adres 05 28

Wywołanie funkcji powoduje przywrócenie ustawień kasy do ustawień zgodnych z wcześniejszymi modelami kas ELZAB Delta i Delta Lux. Dzięki temu w sklepach w których zainstalowano zarówno kasy ELZAB Max jak i wcześniejsze Delta i Delta Lux na wszystkich stanowiskach sprzedaży operacje sprzedaży, wpłat i wypłat będą przebiegały tak samo jeżeli chodzi np. o kolejność naciskanych klawiszy. Usprawni to pracę kasjerów pracujących na różnych stanowiskach sprzedaży.

Po wybraniu funkcji wyświetli się:

USTAWIENIE ZGODNOŚCI Z
KASĄ DELTA LUX SPOWODUJE

Po naciśnięciu klawisza  wyświetli się:

ZMIANY W PARAMETRACH
KASY. KONTYNUOWAĆ ? N

Naciśnięcie klawisza  spowoduje ustawienie następujących funkcji na wartości:

Nazwa funkcji	Ustawienie fabryczne	Opis na stronie
UŻYCIE KASJERÓW	Tak	66
KLAWISZ PODWÓJNE ZERO	Tak	66
MENU KIEROWNIKA I SERWISOWE	Tak	66
TRYB KOMPUTEROWY	Tak	71
KOLEJNOŚĆ WYBORU	Numer, kod kreskowy	71
SPRZEDAŻ WG NAZWY	Tak	71
PŁATNOŚĆ KOŃCZY PARAGON	Nie	74
POTWIERDZANIE PŁATNOŚCI	Tak	74
ANULOWANIE Z KLUCZEM	Nie	78
WYŁĄCZENIE KASJERA PO PARAGONIE	Nie	79
OTWARCIE SZUFLADY PO WYPŁACIE	Nie	79
W funkcji OPCJA SPRZEDAWCÓW ustawienie KLAWISZ <GOTÓWKA> WYBIERA SPRZEDAWCĘ	Tak	81



7 Menu KASJERZY - adres 06 lub F

7.1 Funkcja EDYCJA KASJERÓW - adres 06 1 lub F A

Funkcja umożliwi zdefiniowanie nazwy kasjera, jego hasła oraz przypisanie go do jednego z rodzajów kasjera (o rodzajach patrz niżej). Z rodzaju do jakiego jest przypisany kasjer wynikają uprawnienia tego kasjera, skład zestawu raportów oraz maksymalny rabat i narzut jakiego kasjer może udzielić. Można zdefiniować do 30 kasjerów. Fabrycznie jest zdefiniowany kasjer nr 30 o nazwie SZEFL, posiadający pełne uprawnienia dostępu do funkcji kasy.

Po wybraniu funkcji wyświetli się:

01 EWELINA
NR - NAZWA KASJERA

Można wpisać numer kasjera np.:  i nacisnąć . Jeżeli nie znamy wolnego numeru, możemy

klawiszami   wyszukać wolne miejsce.

04
NR - NAZWA KASJERA

Naciśnięcie  umożliwi wpisanie nazwy. Należy wpisać nazwę (o długości do 19 znaków) np.:

imię lub nazwisko. Po wpisaniu wyświetli się np.:

04 JANINA
NR - NAZWA KASJERA

Po naciśnięciu wyświetli się:

04 _
NR - HASŁO KASJERA

Należy wpisać hasło składające się z liter lub cyfr, o długości do 13 znaków. Możliwe jest również wprowadzenie hasła za pomocą czytnika kodów kreskowych.

Po naciśnięciu wyświetli się:

01 KASJER
NR - NAZWA RODZAJU

Należy wybrać do jakiego rodzaju ma zostać przypisany definiowany kasjer. Można wybrać jeden z ośmiu rodzajów, przy czym fabrycznie są zdefiniowane pierwsze cztery. Naciśnięcie kończy definiowanie kasjera.

7.2 Funkcja KASOWANIE KASJERÓW - adres 06 2 lub F B

Funkcja umożliwia wykasowanie kasjera z pamięci kasy. Kasjer ten musi mieć zamkniętą zmianę.

Po wybraniu funkcji wyświetli się:

01 EWELINA
NR - NAZWA KASJERA

Wybieramy kasjera przez wpisanie numeru kasjera lub za pomocą klawiszy . Naciśnięcie klawisza spowoduje usunięcie wyświetlonego kasjera z pamięci kasy, co potwierdza sygnał dźwiękowy.

7.3 Funkcja OTWARTE ZMIANY - adres 06 3 lub F C

Funkcja umożliwia wyświetlenie listy kasjerów posiadających otwarte zmiany. Aktualnie włączony kasjer sygnalizowany jest gwiazdką obok jego numeru i nazwy. Naciśnięcie dowolnego klawisza powoduje wyświetlenie

kolejnego kasjera. Wyświetli się np.:
co oznacza – kasjer aktualnie włączony.

04 * JANINA NOWAK
OTWARTE ZMIANY

co oznacza – kasjer z otwartą zmianą.

30 SZEŃ
OTWARTE ZMIANY

8 Menu RODZAJE KASJERÓW - adres 07 lub G

8.1 Funkcja NAZWY RODZAJÓW - adres 07 1 lub G A

Funkcja umożliwia zdefiniowanie nazw ośmiu rodzajów kasjera. Rodzaje te są używane podczas definiowania kasjerów, z rodzaju wynikają uprawnienia kasjera, skład zestawu raportów oraz maksymalny rabat i narzut jakiego kasjer może udzielić. Fabrycznie w kasie zdefiniowane są pierwsze cztery rodzaje (możliwa jest również ich edycja).

Po wybraniu funkcji wyświetli się:

01 KASJER
NR - NAZWA RODZAJU

można wybrać numer rodzaju i nacisnąć . Po wpisaniu nazwy o długości maksymalnie 19 znaków należy nacisnąć ponownie .

8.2 Funkcja UPRAWNIENIA RODZAJÓW - adres 07 2 lub G B

Funkcja umożliwia zdefiniowanie uprawnień, jakie będą mieli wszyscy kasjerzy przypisani do danego rodzaju.

Po wybraniu funkcji należy wybrać rodzaj, dla którego będą zmieniane uprawnienia:

01 KASJER
NR - NAZWA RODZAJU

Po wybraniu rodzaju kasa przejdzie do edycji uprawnień:

SPRZEDAŻ
RODZAJ: 1 UPR.: 01 (T/N) T

W pierwszej linii znajduje się nazwa uprawnienia, a w drugiej kolejno: numer rodzaju, numer kolejny tego uprawnienia i stan uprawnienia. Jeżeli uprawnienie jest przyznane, wyświetlona jest litera T, jeżeli nieprzyznane wyświetla się litera N.

Do kolejnych uprawnień przechodzimy klawiszami   lub wpisując dwucyfrowo numer uprawnienia. Aby

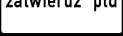
zmienić uprawnienie, należy nacisnąć  a następnie odpowiednio Tak lub Nie. Poniżej przedstawiono uprawnienia fabrycznie zdefiniowane dla pierwszych czterech rodzajów.

Nr	Uprawnienie do funkcji	Rodzaj kasjera			
		KASJER	STARSZY KASJER	ADMINISTRATOR	KIEROWNIK / SERWISANT
1	SPRZEDAŻ	Tak	Tak	Nie	Tak
2	KONIEC ZMIANY KASJERA	Tak	Tak	Tak	Tak
3	STAN KASY	Nie	Nie	Tak	Tak
4	WPLATA DO KASY	Tak	Tak	Nie	Tak
5	WYPŁATA Z KASY	Tak	Tak	Nie	Tak
6	ZESTAW RAPORTÓW	Tak	Tak	Nie	Tak
7	ANULOWANIE POZYCJI	Tak	Tak	Nie	Tak
8	ANULOWANIE PARAGONÓW	Tak	Tak	Nie	Tak
9	RABATY DOWOLNE	Tak	Tak	Nie	Tak
10	RABATY ZDEFINIOWANE	Tak	Tak	Nie	Tak
11	NARZUTY DOWOLNE	Tak	Tak	Nie	Tak
12	NARZUTY ZDEFINIOWANE	Tak	Tak	Nie	Tak
13	WPROWADZENIE KARTY RABATOWEJ	Tak	Tak	Nie	Tak
14	EDYCJA KARTY RABATOWEJ	Tak	Tak	Nie	Tak
15	OTWARCIE SZUFLADY	Tak	Tak	Tak	Tak
16	DOPUSZCZENIE DO FUNKCJI	Nie	Nie	Nie	Tak
17	MENU KIEROWNIKA	Nie	Nie	Tak	Tak
18	MENU SERWISOWE	Nie	Nie	Nie	Tak
19	DOBOWY FISKALNY	Nie	Tak	Nie	Tak
20	FINANSOWY PODATKOWY	Nie	Nie	Tak	Tak
21	SZCZEGÓLOWY SPRZEDAŻY ZERUJĄCY	Nie	Nie	Nie	Tak
22	SZCZEGÓLOWY SPRZEDAŻY NIEZERUJĄCY	Nie	Nie	Tak	Tak
23	ZWROTÓW OPAKOWAŃ ZERUJĄCY	Nie	Nie	Nie	Tak
24	ZWROTÓW OPAKOWAŃ NIEZERUJĄCY	Nie	Nie	Tak	Tak
25	SPRZEDAŻY WG GRUP ZERUJĄCY	Nie	Nie	Nie	Tak
26	SPRZEDAŻY WG GRUP NIEZERUJĄCY	Nie	Nie	Tak	Tak
27	KONIEC ZMIANY DOWOLNY	Nie	Nie	Nie	Tak
28	STAN KASY DOWOLNY	Nie	Nie	Tak	Tak
29	SUMACYJNY I ZERUJĄCY	Nie	Nie	Nie	Tak
30	SUMACYJNY I NIEZERUJĄCY	Nie	Nie	Tak	Tak
31	SUMACYJNY II ZERUJĄCY	Nie	Nie	Nie	Tak
32	SUMACYJNY II NIEZERUJĄCY	Nie	Nie	Tak	Tak
33	SPRZEDAWCÓW ZERUJĄCY	Nie	Nie	Nie	Tak
34	SPRZEDAWCÓW NIEZERUJĄCY	Nie	Nie	Tak	Tak
35	RAPORT GODZINOWY	Nie	Nie	Tak	Tak
36	RAPORT GODZINOWY POPRZEDNI	Nie	Nie	Tak	Tak
37	TOWARÓW NIEUŻYWANYCH	Nie	Nie	Tak	Tak
38	TOWARÓW STATYSTYCZNY	Nie	Nie	Tak	Tak
39	RAPORTY OKRESOWE	Nie	Nie	Tak	Tak
40	RAPORT MIESIĘCZNY ZA POPRZEDNI	Nie	Nie	Tak	Tak
41	RAPORT OKRESOWY ZA MIESIĄC BIEŻĄCY	Nie	Nie	Tak	Tak
42	RAPORT DANYCH O TOWARACH	Nie	Nie	Tak	Tak
43	RAPORT KONFIGURACJI	Nie	Nie	Tak	Tak
44	DEFINIOWANIE TOWARÓW	Nie	Nie	Tak	Tak
45	ZMIANA CEN	Nie	Nie	Tak	Tak
46	WYBÓR SPRZEDAWCY	Tak	Tak	Nie	Tak

Nr	Uprawnienie do funkcji	Rodzaj kasjera			
		KASJER	STARSZY KASJER	ADMINISTRATOR	KIEROWNIK / SERWISANT
47	NAZWY I KURSY WALUT	Nie	Nie	Tak	Tak
48	ZMIANA WALUTY EWIDENCYJNEJ	Nie	Nie	Tak	Tak
49	KONFIGURACJA	Nie	Nie	Tak	Tak
50	WYŚWIETL SPRZEDAŻ	Nie	Nie	Tak	Tak
51	USTAWIENIA	Nie	Nie	Tak	Tak
52	KASJERZY	Nie	Nie	Tak	Tak
53	RODZAJE KASJERÓW	Nie	Nie	Tak	Tak
54	PRZESTAWIENIE ZEGARA	Nie	Nie	Tak	Tak
55	STAWKI PODATKU	Nie	Nie	Tak	Tak
56	USTAWIENIA SPRZĘTOWE	Nie	Nie	Nie	Tak
57	RAPORTY Z KOPII ELEKTRONICZNEJ	Nie	Nie	Tak	Tak
58	USTAWIENIA KOPII ELEKTRONICZNEJ	Nie	Nie	Nie	Tak

8.3 Funkcja ZESTAW RAPORTÓW RODZAJÓW- adres 07 3 lub G C

Funkcja umożliwi zdefiniowanie zawartości zestawu raportów, jaki będą mieli wszyscy kasjerzy przypisani do danego rodzaju. Zestaw ten jest drukowany za pomocą funkcji ZESTAW RAPORTÓW z menu FUNKCJE KASJERA lub z zdefiniowanego klawisza. W skład zestawu raportów mogą wchodzić raporty:

- raport końca zmiany kasjera (jako zerujący) albo raport stanu kasy (jako niezerujący),
- raport sprzedaży wg grup,
- raport szczegółowy sprzedaży,
- raport zwrotów opakowań,
- raport godzinowy,
- raport dobowy fiskalny (jako zerujący) albo raport finansowy podatkowy (jako niezerujący),
- raport sumacyjny okresowy I,
- raport sprzedawców.

Drukowanie każdego z wymienionych raportów może zostać włączone lub wyłączone. Ponadto każdy z nich (z wyjątkiem raportu godzinowego) może być wykonywany jako raport zerujący lub niezerujący. Raport godzinowy jest zawsze raportem niezerującym. Kasa kolejno dla każdego z raportów zadaje pytanie czy raport drukować i czy ma być to raport zerujący.

Po wybraniu funkcji pojawi się:

01 KASJER NR - NAZWA RODZAJU

zatwierdź plu

Należy wybrać rodzaj kasjera, którego zestaw raportów ma być definiowany i zatwierdzić klawiszem

Np. dla raportu końca zmiany kasjera/stanu kasy pojawi się pytanie:

RAPORT KASJERA WYKONAĆ ? (T/N) <u>N</u>
--

Jeżeli raport ma być wydrukowany w zestawie, nacisnąć Tak, w przeciwnym przypadku Nie. Jeżeli raport nie ma być drukowany, kasa przejdzie do pytania o kolejny raport.

WYKONAĆ JAKO RAPORT NIEZERUJĄCY ? (T/N) <u>N</u>

Jeżeli raport ma być drukowany, kasa zapyta:

Jeżeli ma być raportem niezerującym należy nacisnąć Tak, jeżeli zerującym – nacisnąć Nie.

Dla pozostałych raportów definiowanie przebiega analogicznie.

8.4 Funkcja MAKSYMALNY RABAT RODZAJU- adres 07 4 lub G D

Funkcja służy do ograniczenia wysokości rabatów udzielanych przez kasjerów danego rodzaju.

Po wybraniu funkcji należy wybrać rodzaj, dla którego będzie zmieniane ustawienie:

01 KASJER NR - NAZWA RODZAJU

Po wybraniu rodzaju kasa przejdzie do edycji maksymalnego rabatu dla wybranego rodzaju:

PODAJ MAKSYMALNY
RABAT: 100%

Fabryczne ustawienie: 100%, oznacza że ograniczenie jest nieaktywne.

8.5 Funkcja MAKSYMALNY NARZUT RODZAJU- adres 07 5 lub G E

Funkcja służy do ograniczenia wysokości narzutów udzielanych przez kasjerów danego rodzaju.

Po wybraniu funkcji należy wybrać rodzaj, dla którego będzie zmieniane ustawienie:

01 KASJER
NR - NAZWA RODZAJU

Po wybraniu rodzaju kasa przejdzie do edycji maksymalnego narzutu dla wybranego rodzaju:

PODAJ MAKSYMALNY
NARZUT: 100%

Fabryczne ustawienie: 100%, oznacza że ograniczenie jest nieaktywne.

8.6 Funkcja KASOWANIE RODZAJÓW- adres 07 6 lub G F

Funkcja służy do usuwania definicji rodzaju kasjera. Zostanie usunięta jego nazwa, wszystkie uprawnienia i skład zestawu raportów. W kasowanym rodzaju nie mogą być zdefiniowani kasjerzy.

Po wybraniu funkcji należy wybrać rodzaj, który ma zostać skasowany:

01 KASJER
NR - NAZWA RODZAJU

Po wybraniu rodzaju kasa zapyta o potwierdzenie kasowania rodzaju:

02 STARSZY KASJER
SKASOWAĆ RODZAJ ? T/N N

8.7 Funkcja KOPIOWANIE RODZAJÓW- adres 07 7 lub G G

Funkcja służy do kopiowania definicji jednego rodzaju kasjera do innego rodzaju. Zostanie skopiowana jego nazwa, wszystkie uprawnienia i skład zestawu raportów. Skopiowany rodzaj może służyć jako punkt wyjścia dla rodzaju podobnego, np. o nieco innych uprawnieniach.

Po wybraniu funkcji należy wybrać rodzaj, który ma zostać skopiowany, np rodzaj 1:

01 KASJER
NR - RODZAJ ŹRÓDŁOWY

Następnie kasa zapyta o rodzaj do którego ma nastąpić kopiowanie:

05
NR - RODZAJ DOCELOWY

8.8 Funkcja PRZYWRÓCENIE RODZAJÓW- adres 07 8 lub G H

Funkcja służy do przywrócenia fabrycznej definicji rodzaju kasjera. Zostanie przywrócona jego nazwa, wszystkie uprawnienia i skład zestawu raportów. Możliwe jest przywrócenie fabrycznie zdefiniowanych rodzajów o numerach od 1 do 4.

Po wybraniu funkcji należy wybrać rodzaj, który ma zostać przywrócony:

01 KASJER
NR - NAZWA RODZAJU

Po wybraniu rodzaju kasa zapyta o potwierdzenie przywrócenia rodzaju:

02 STARSZY KASJER
PRZYWRÓCIĆ RODZAJ ? T/N N

9 Funkcja PRZESTAWIENIE ZEGARA - adres 08 lub H

Funkcja umożliwia przestawienie wskazań zegara bieżącego czasu. Ma zastosowanie przy koniecznej niewielkiej korekcie wskazań zegara. Przestawienia można dokonać raz na dobę, tylko po wykonanym raporcie fiskalnym dobowym.

Po wybraniu funkcji wyświetli się:

2009r01.10 09:34
W PRZÓD/TYŁ (1/2) ? _

Przestawienie czasu wymaga określenia kierunku zmiany. Wpisanie znaku "1" oznacza przestawienie czasu wpród a wpisanie znaku "2" oznacza przestawienie czasu wstecz.

Następnie należy wpisać o ile minut ma być czas przestawiony.

Przy wpisywaniu minut, należy wpisywać zawsze dwie cyfry.

Przestawienie zegara jest możliwe do max 60 minut w ramach jednej doby.

2009r01.10	09:34
O ILE MINUT ?	+ --

10 Funkcja STAWKI PODATKU - adres 09 lub I

Wybranie tej funkcji umożliwia wpisanie do pamięci kasy stawek podatkowych (PTU) jakie będą obowiązywały przy sprzedaży towarów. Jeżeli była na kasie wykonana sprzedaż, dostęp do funkcji jest możliwy po wykonaniu raportu fiskalnego dobowego. Definiuje się siedem stawek podatkowych, przy czym jako stawkę należy rozumieć także stawkę zdefiniowaną jako rezerwową (za pomocą klawisza R) oraz jako zwolnioną (za pomocą klawisza Z).

Zaleca się zdefiniowanie stawki zwolnionej jako G ze względu na zgodność bazy towarowej z poprzednimi wersjami kas i możliwość zdefiniowania nowych stawek przed stawką zwolnioną.

Definiowanie poszczególnych stawek odbywa się następująco:

Na wyświetlaczu pojawi się:

PODAJ STAWKĘ PODATKU X	
Z/R/CYFRA	100,00

Gdzie X jest literą od A do G. Można wtedy podać jedną z możliwych danych:

- wpisać wartość podatku w zakresie od 0,00 do 99,99 procent i zatwierdzić klawiszem

zatwierdź plu

,
- nacisnąć klawisz R aby zdefiniować stawkę jako rezerwową (nie można będzie sprzedawać towarów w tej stawce),
- nacisnąć klawisz Z aby zdefiniować stawkę jako zwolnioną.

Uwaga: Jeżeli w kasie została ustawiona opcja **WPROWADZANIE KWOT na tryb "bez przecinka"**, należy wartość podatku wpisywać także bez przecinka, np.: 700, 2200, itd.

Po wpisaniu wszystkich stawek drukarka wydrukuje raport wprowadzenia stawek podatku. Stawki które zostały zdefiniowane jako rezerwowe nie są drukowane.

11 Menu USTAWIENIA KOPII ELEKTRONICZNEJ - adres 10 lub J

Menu pozwala sprawdzić stan karty na której dokonuje się zapis kopii wydruków lub dokonać operacji związanych ze zmianą karty. W menu znajdują się następujące funkcje:

11.1 Funkcja STAN KOPII ELEKTRONICZNEJ - adres 10 1 lub J A

Funkcja pozwala sprawdzić stan karty, np. ilość miejsca na karcie i zajętość tego miejsca przez zapisane wydruki.

11.2 Funkcja INICJOWANIE KARTY - adres 10 2 lub J B

Funkcja pozwala zainicjować nową kartę, np. w przypadku gdy brak już miejsca na zapis wydruków. Karta inicjowana powinna być skasowana i nie może zawierać wydruków z kasy (także z innej kasy z kopią elektroniczną).

11.3 Funkcja ZAMKNIĘCIE KARTY - adres 10 3 lub J C

Funkcja pozwala zakończyć zapis kopii wydruków na karcie, np. z powodu małej ilości miejsca pozostałego na karcie. Z zamkniętej karty można natomiast drukować kopie zapisanych na niej wydruków. Po zamknięciu należy zainicjować nową kartę.

Rozdział 6 - Menu główne FUNKCJE SERWISOWE

1 Opis ogólny

Dostęp do menu FUNKCJE SERWISOWE opisany jest w Rozdziale 3 **Zasady obsługi funkcji kasy**.

Na wyświetlaczu pojawi się napis:

FUNKCJE SERWISOWE 01 PRZESTAWIENIE ZEGARA
--

Schemat menu wraz z podanymi adresami funkcji pokazano poniżej.

FUNKCJE SERWISOWE

01	PRZESTAWIENIE ZEGARA
02	STAWKI PODATKU
03	SPRAWDZ. STANU MODUŁU
04	USTAWIANIE ZEGARA
05	RAPORT STANU MODUŁU
06	WPROWADZENIE NIP
07	FISKALIZACJA KASY
08	TESTY PODZESPOŁÓW
01	TEST WYŚWIETLACZA KL.
02	TEST DRUKARKI
03	TEST SZUFLADY
04	TEST KLAWIATURY
05	TEST STACYJEK
06	TEST GŁOŚNIKA
07	TEST WAGI
08	TEST CZYTNIKA KODÓW
09	TEST DŁUGOTRWAŁY
10	TEST PAMIĘCI PROM
09	PROGRAM SERWISU Z PC
10	KASOW. LICZN. SPRZED.
11	RAPORT ROZLICZENIOWY
1	RAPORT WEDŁUG DAT
2	RAPORT WEDŁUG NUMERÓW
3	RAPORT CAŁOŚCI
12	WYDR.TEKSTÓW STAŁYCH
13	NASTĘPNY PRZEGLĄD
14	KASOWANIE BAZY TOW.
15	HASŁO SPECJALNE

W menu FUNKCJE SERWISOWE dla użytkownika kasy przeznaczona jest funkcja NASTĘPNY PRZEGLĄD, umożliwiająca podgląd terminu tego przeglądu. Pozostałe funkcje przeznaczone są wyłącznie dla autoryzowanego serwisanta.

Opis pozostałych funkcji tego menu, przeznaczonych dla serwisanta znajduje się w odrębnym dokumencie pt. "Instrukcja Serwisowa ELZAB Delta Max E".

2 Funkcja NASTĘPNY PRZEGLĄD - adres 13 lub M

Funkcja ta umożliwi użytkownikowi sprawdzenie, a serwisantowi ustawienie daty następnego przeglądu kasy. Data 00r00.00 oznacza, że kasa nie będzie sygnalizowała konieczności wykonania przeglądu. Jeżeli data jest ustawiona, to przed raportem dobowym kasa będzie przypominała o konieczności przeglądu na miesiąc przed tą datą, np. jeżeli ustawiono datę 11r07.20 to kasa zacznie przypominać o przeglądzie od 21 czerwca 2011r.

Po wejściu do funkcji pojawi się informacja:

Oznacza to datę przeglądu 20 lipiec 2011r.

NASTĘPNY PRZEGLĄD PRZED: 11r07.20

zatwierdź plu

Po naciśnięciu może się pojawić:

INFORMACJA DODATKOWA:
ZADZWOŃ TEL. 32 2722021

Powyższą informację dodatkową może wprowadzić serwisant podczas definiowania przeglądu, może ona zawierać np. numer kontaktowy.

NASTĘPNY PRZEGLĄD PRZED:
11r07.20

Jeżeli kasa przed raportem fiskalnym dobowym wyświetli napis:

zatwierdź plu

to w celu wykonania raportu należy nacisnąć klawisz

Dodatkowo przed raportem fiskalnym dobowym, kasa wydrukuje informację o zbliżającym się terminie przeglądu.

Wydruk pojawi się trzykrotnie, poczynając od chwili gdy przypomnienie pojawi się po raz pierwszy. Każda edycja daty przeglądu przez serwisanta powoduje, że licznik powtórzeń tego wydruku zacznie liczyć od nowa.

Rozdział 7 - Sprzedaż

1 Opis ogólny

Sprzedaż na kasie można podzielić na następujące etapy:

- sprzedaż towarów,
- przeglądanie z możliwością kasowania pozycji,
- podsuma,
- zakończenie paragonu.

Sprzedaż na kasie można rozpocząć po włączeniu kasjera w menu FUNKCJE KASJERA.

W przypadku, gdy wykonywane były inne funkcje na kasie, należy użyć klawisza  do momentu wyświetlenia napisu: TRYB SPRZEDAŻY.

W zależności od ustawienia, kasa może prowadzić sprzedaż w trybie komputerowym lub w trybie ECR. Wybór zależy od preferencji osób używających kasy.

Przełączanie pomiędzy trybami sprzedaży dokonuje się w funkcji TRYB KOMPUTEROWY (str. 71).

2 Sprzedaż towarów

2.1 Sprzedaż towarów w trybie komputerowym

Sprzedażą towaru nazywamy wybranie towaru, określenie jego ilości i wydrukowanie na paragonie. Obowiązuje następująca kolejność:

- wybieramy towar, który ma być sprzedany,
- wybieramy jego ilość.

Możliwe metody wytworzenia pozycji sprzedaży:



- przez wpisanie numeru towaru,
- za pomocą kodu kreskowego,
- przez wpisanie nazwy towaru,
- za pomocą zdefiniowanych klawiszy,
- za pomocą wagi (dotyczy wybranych typów wag).

Poszczególne metody opisane są poniżej.

2.1.1 Sprzedaż towaru za pomocą numeru towaru

2.1.1.1 Sprzedaż towaru z ilością jednostkową

Należy wpisać numer towaru bez początkowych zer (tylko cyfry znaczące).

Procedura	Wyświetlacz kasjera	Uwagi
 	00021 MIOD PSZCZELI	wprowadź numer towaru

W bliskiej okolicy podanego numeru, to możemy klawiszami   wyszukać właściwy towar. Naciskamy:

Procedura	Wyświetlacz kasjera	Uwagi
	00021 MIOD PSZCZELI 1 szt. 6,00	zatwierdź wybór towaru i przejdź do wprowadzenia ilości

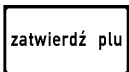

W drugiej linii wyświetliła się ilość jednostkowa towaru oraz cena jednostkowa.

Następnym krokiem jest wpisanie ilości. W przypadku gdy sprzedaż dotyczy ilości jednostkowej należy nacisnąć:

Procedura	Wyświetlacz kasjera	Uwagi
	1. MIOD PSZCZELI 1 szt. 6,00	po zatwierdzeniu ilości następuje wydruk pozycji sprzedaży

Na wyświetlaczu w pierwszej linii pojawi się numer pozycji sprzedaży i drukuje się wprowadzona pozycja.

2.1.1.2 Sprzedaż towaru z ilością inną niż jednostkowa

Procedura	Wyświetlacz kasjera	Uwagi
2 3 4	00234 KIEŁBASA	wprowadź numer towaru
zatwierdź plu	00234 KIEŁBASA 1,000 kg 8,00	zatwierdź wybór towaru
1 . 5	00234 KIEŁBASA 1,500 kg 12,00	Ilość z wagi można wprowadzić naciskając przycisk  na wadze lub naciskając klawisz  na kasie.

W przypadku poprawiania błędnej ilości należy użyć klawisza  i ponownie wprowadzić właściwą ilość. Kończymy:

Procedura	Wyświetlacz kasjera	Uwagi
zatwierdź plu	1. KIEŁBASA 1,500 kg 12,00	po zatwierdzeniu ilości następuje wydruk pozycji sprzedaży

2.1.2 Sprzedaż towaru za pomocą kodu kreskowego

2.1.2.1 Sprzedaż towaru z ilością jednostkową

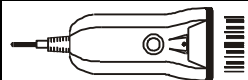
Procedura	Wyświetlacz kasjera	Uwagi
	1. CIASTO OWOCOWE 1 szt. 4,60	po odczycie kodu kreskowego następuje wydruk pozycji sprzedaży

2.1.2.2 Sprzedaż towaru z ilością inną niż jednostkowa

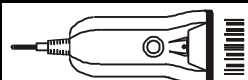
Procedura	Wyświetlacz kasjera	Uwagi
ILOŚĆ	UŻYJ CZYTNIKA LUB PODAJ ILOŚĆ:	
2	UŻYJ CZYTNIKA LUB PODAJ ILOŚĆ: 2	wprowadzenie ilości
	1. CIASTO OWOCOWE 2 szt. 9,20	po odczycie kodu kreskowego następuje wydruk pozycji sprzedaży



2.1.2.3 Sprzedaż towaru z ręcznie wprowadzonym kodu kreskowego

Procedura	Wyświetlacz kasjera	Uwagi
KOD KRESK.	WPROWADŹ KOD KRESKOWY >	
5960032005471 zatwierdź plu	00070 CIASTO OWOCOWE 1 szt. 4,60	wprowadzenie kodu kreskowego z klawiatury
zatwierdź plu	CIASTO OWOCOWE 1 szt. 4,60	wydruk pozycji sprzedaży

Uwaga: Dla kodów kreskowych z ilością lub wartością, wydruk pozycji sprzedaży następuje po wprowadzeniu cyfr i pierwszym naciśnięciu klawisza

2.1.3 Sprzedaż towaru za pomocą zdefiniowanych klawiszy

Metoda ta zalecana jest przy częstej sprzedaży tych samych towarów. Wcześniej w DEFINIOWANIE KLAWISZY (str. 40) należy przypisać poszczególnym klawiszom towary.

Procedura	Wyświetlacz kasjera	Uwagi
	00348 BUŁKA ZWYKŁA 1 szt. 2,00	 BUŁKA ZWYKŁA
zatwierdź plu	1. BUŁKA ZWYKŁA 1 szt. 2,00	zatwierdź ilość jednostkową

Procedura	Wyświetlacz kasjera	Uwagi
	00348 BUŁKA ZWYKŁA 1 szt. 2,00	BUŁKA ZWYKŁA
	1. BUŁKA ZWYKŁA 10 szt. 20,00	zatwierdź wybrany towar i wprowadzoną ilość

W zależności od tego jak zdefiniowany jest klawisz, możliwe jest różne działanie:

jeżeli opcja SPRZEDAĆ JEDNĄ SZTUKĘ jest włączona, to w trybie komputerowym sprzedaży kasa nie będzie czekać na wprowadzenie ilości ale od razu sprzeda jedną sztukę towaru,

jeżeli opcja WPROWADZIĆ CENĘ jest włączona, to w trybie komputerowym sprzedaży kasa zawsze będzie pytać o cenę z jaką ten towar ma zostać sprzedany,

jeżeli opcja ZAKOŃCZYĆ PARAGON jest włączona, to po sprzedaniu tego towaru paragon zostanie zakończony z płatnością gotówką.

2.1.4 Sprzedaż towaru ze zdefiniowaną zerową ceną

Jeżeli towar ma zdefiniowaną cenę zerową, kasa zawsze w trakcie tworzenia pozycji sprzedaży poprosi o wprowadzenie ceny:

Procedura	Wyświetlacz kasjera	Uwagi
	00021 GWOŹDZIE	wprowadź numer towaru
	00021 GWOŹDZIE PODAJ CENĘ: 0,00	wprowadź cenę towaru
 	00021 GWOŹDZIE 1,000 kg 2,25	przed zatwierdzeniem możliwe jest wprowadzenie ilości
	1. GWOŹDZIE 1,000 kg 2,25	zatwierdź wybrany towar

2.1.5 Sprzedaż towarów z użyciem wagi

Uwaga: towar taki powinien mieć zdefiniowane trzy miejsca po przecinku dla ilości.

W celu sprzedaży towarów z użyciem wagi należy najpierw wybrać towar dowolną z metod.

Procedura	Wyświetlacz kasjera	Uwagi
lub	00215 SER EDAMSKI 1,000 kg 15,00	naciśnięcie przycisk na wadze lub klawisz na kasie
	1. SER EDAMSKI 0,100 kg 1,50	przesłanie z wagi powoduje wydruk pozycji sprzedaży

Procedura	Wyświetlacz kasjera	Uwagi
	00215 SER EDAMSKI 1,000 kg 15,00	naciśnięcie klawisza na kasie przechodzi do wyświetlania aktualnej masy z wagi i odpowiadającej jej wartości
	1. SER EDAMSKI 0,250 kg 3,75	Zatwierdzenie ilości powoduje wydruk pozycji sprzedaży

Uwaga: Klawisze , , działają w zależności od ustawienia SPOSÓB DOWAŻANIA (str. 70).

2.1.6 Sprzedaż towaru przez wpisanie nazwy towaru

Sprzedaż należy rozpocząć od wyszukania towaru do sprzedaży według nazwy towaru. Szczegółowy opis wyszukiwania znajduje się w tym rozdziale, w punkcie "Wyszukiwanie towarów". Po wyszukaniu towaru i zatwierdzeniu klawiszem

zatwierdź plu

należy dokończyć pozycję sprzedaży, wprowadzając ewentualnie ilość i cenę według powyższego opisu. Funkcja sprzedaży według nazwy może zostać zablokowana przez ustawienie SPRZEDAŻ WG NAZWY (str. 71) na Nie.

2.2 Sprzedaż towarów w trybie ECR

2.2.1 Zasada działania klawiatury w trybie ECR

W trybie tym dla każdego towaru można łatwo podawać ilość, cenę i numer towaru. Zasadniczo kolejność wprowadzania ilości, ceny i numeru towaru jest dowolna.

2.2.1.1 Wprowadzanie ilości towaru

W celu wprowadzenia ilości np.: 2,5 naciskamy klawisze:

2 . 5 ILOŚĆ

Na wyświetlaczu pojawi się ona tak:

2,5x

Można również użyć klawisza ilości na początku wprowadzania zamiast na końcu:

ILOŚĆ 2 . 5

Wyświetlenie przyjmie wtedy postać:

x:2,5

Ilość z wagi można wprowadzić naciskając przycisk  na wadze lub naciskając klawisz  na kasie.

Jeżeli chcemy sprzedać jednostkową ilość danego towaru (1 sztukę, 1 kg itd.) to nie ma potrzeby wpisywania ilości. Ilość jeden zostanie przyjęta automatycznie.

2.2.1.2 Wprowadzanie ceny towaru

Cenę towaru można wprowadzić dla towarów które mają zdefiniowaną zerową cenę lub jeżeli włączona jest funkcja ZMIENNA CENA (str. 71).

W przeciwnym razie pojawi się komunikat:

NIE MOŻNA WPROW. CENY
NACIŚNIJ KLAWISZ <WYJDŹ>

W zależności od ustawienia funkcji WPROWADZANIE KWOT (str. 72) cena wpisywana jest w groszach (bez użycia przecinka) lub w złotych. Na przykład przy wprowadzaniu w złotych, cena 3,95 może być wprowadzona jako:

3 . 9 5  , na wyświetlaczu pokazana jako:

3,95c

lub też:

 3 . 9 5 , na wyświetlaczu pokazana jako:

c:3,95

Jeżeli cena dla danego towaru jest już zdefiniowana w bazie towarowej, to nie ma potrzeby wprowadzania jej podczas sprzedaży. Automatycznie zostanie użyta cena wpisana przy definiowaniu towaru.

2.2.1.3 Wprowadzanie numeru towaru

Numer towaru wprowadza się na końcu.

Jeżeli chcemy sprzedać towar numer 21, to wpisujemy go tak:

2 1 zatwierdź plu

Możliwe jest też wprowadzenie go w postaci:

zatwierdź plu 2 1 zatwierdź plu

Pojawi się wtedy wyświetlenie towaru o tym numerze:

00021 BRZOSKWINIA	1,000 kg	1,99
-------------------	----------	------

zatwierdź plu

Można wtedy wpisać ilość lub zmienić cenę towaru. Sprzedaż tej pozycji zatwierdzamy klawiszem

Zamiast wpisywać numer towaru można użyć zdefiniowanego klawisza – wtedy numer towaru zostanie pobrany z definicji klawisza.

2.2.2 Sprzedaż towaru za pomocą numeru towaru



2.2.2.1 Sprzedaż towaru z ilością jednostkową

Procedura	Wyświetlacz kasjera	Uwagi
5	5	wybór numeru towaru
zatwierdź plu	1. HAMBURGER 1 szt. 1,19	wydruk pozycji sprzedanej
Procedura	Wyświetlacz kasjera	Uwagi
5 CENA NARZUT 4 0	5,00c 40	opcja zmiennej ceny włączona lub cena towaru równa zero
zatwierdź plu	2. PIWO 0.33L 1 but. 5,00	wydruk pozycji sprzedanej

2.2.2.2 Sprzedaż towaru z ilością inną niż jednostkowa

Procedura	Wyświetlacz kasjera	Uwagi
2 ILOŚĆ 1 5	2x 15	
zatwierdź plu	3. SOK POMARAŃCZOWY 2 but. 2,78	wydruk pozycji sprzedanej
Procedura	Wyświetlacz kasjera	Uwagi
2 ILOŚĆ 1 . 2 CENA NARZUT 1 5	2x 1,20c 15	opcja zmiennej ceny włączona lub cena towaru równa zero
zatwierdź plu	4. SOK POMARAŃCZOWY 2 but. 2,40	wydruk pozycji sprzedanej
Procedura	Wyświetlacz kasjera	Uwagi
2 . 3 ILOŚĆ 2 1	2,3x 21	
zatwierdź plu	5. BRZOSKWINIA 2,300 kg 4,58	wydruk pozycji sprzedanej
Procedura	Wyświetlacz kasjera	Uwagi
4 . 5 ILOŚĆ 3 . 2 CENA NARZUT 2 2	4,5x 3,20c 22	opcja zmiennej ceny włączona lub cena towaru równa zero
zatwierdź plu	6. JABŁKA 4,500 kg 14,40	wydruk pozycji sprzedanej

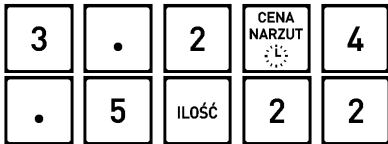
Uwaga: Kolejność wprowadzania ceny i ilości jest dowolna.

Procedura	Wyświetlacz kasjera	Uwagi
	3,20c 4,5x 22	opcja zmiennej ceny włączona lub cena towaru równa zero
	7. JABŁKA 4,500 kg 14,40	wydruk pozycji sprzedanej

2.2.3 Sprzedaż towaru za pomocą kodu kreskowego

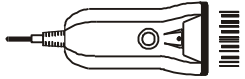

2.2.3.1 Sprzedaż towaru z ilością jednostkową

Procedura	Wyświetlacz kasjera	Uwagi
	1. CIASTO OWOCOWE 1 szt. 4,60	po odczycie kodu kreskowego następuje wydruk pozycji sprzedaży

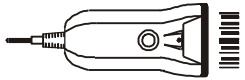
2.2.3.2 Sprzedaż towaru z ilością inną niż jednostkowa

Procedura	Wyświetlacz kasjera	Uwagi
	2	wprowadzenie ilości
	1. CIASTO OWOCOWE 2 szt. 9,20	po odczycie kodu kreskowego następuje wydruk pozycji sprzedaży









2.2.3.3 Sprzedaż towaru z ręcznie wprowadzonego kodu kreskowego

Procedura	Wyświetlacz kasjera	Uwagi
	k:	
	00070 CIASTO OWOCOWE 1 szt. 4,60	wprowadzenie kodu kreskowego z klawiatury
	1. CIASTO OWOCOWE 1 szt. 4,60	wydruk pozycji sprzedaży

Uwaga: Dla kodów kreskowych z ilością lub wartością, wydruk pozycji sprzedaży następuje po wprowadzeniu cyfr i pierwszym naciśnięciu klawisza.

2.2.4 Sprzedaż towaru za pomocą zdefiniowanych klawiszy

2.2.4.1 Sprzedaż towaru z ilością jednostkową

Procedura	Wyświetlacz kasjera	Uwagi
	8. KANAPKA 1 szt. 0,36	 klawisz skrótu do towaru KANAPKA
	2	towar ESPRESSO ma zdefiniowaną cenę równą zero
	9. ESPRESSO 1 szt. 2,00	 klawisz skrótu do towaru ESPRESSO
	4,30c	opcja zmiennej ceny włączona
	10. MCCHICKEN 1 szt. 4,30	 klawisz skrótu do towaru MCCHICKEN

2.2.4.2 Sprzedaż towaru z ilością inną niż jednostkowa

Procedura	Wyświetlacz kasjera	Uwagi
	3	towar ma zdefiniowaną cenę różną od zera
	11. KANAPKA 3 szt. 1,08	klawisz skrótu do towaru KANAPKA

Procedura	Wyświetlacz kasjera	Uwagi
	5,00c 3	opcja zmiennej ceny włączona lub cena towaru równa zero
	12. PIWO 0.33L 3 but. 15,00	klawisz skrótu do towaru PIWO 0,33L

Procedura	Wyświetlacz kasjera	Uwagi
	2x 5	opcja zmiennej ceny włączona lub cena towaru równa zero
	13. PIWO 0.33L 2 but. 10,00	klawisz skrótu do towaru PIWO 0,33L

2.2.5 Sprzedaż towaru z użyciem wagi Prima K

2.2.5.1 Przykład sprzedaży pozycji towaru ważonego

Waga wyświetla:

WPROWADŹ PLU		
0,000	0,00	0,00
- kg -	- zł/kg -	- zł -

Wybrać towar naciskając na wadze klawisz: (po naciśnięciu pierwszego klawisza pojawia się nazwa i cena jednostkowa towaru nr 2)

002*CHLEB GRAHAM		
0,000	3,20	0,00
- kg -	- zł/kg -	- zł -

oraz , wyświetla się nazwa i cena jednostkowa towaru nr 22:

022 JABŁKA GOLDEN		
0,000	2,99	0,00
- kg -	- zł/kg -	- zł -

Towar, który ma być sprzedany z ilością z wagi musi mieć przypisaną liczbę miejsc po przecinku równą 3. Dla takiego towaru przed nazwą towaru nie może być wyświetlana gwiazdka (oznaczająca towar nieważony) lub krzyżyk

(oznaczający towar niemożliwy do sprzedania np. zablokowany).

Po położeniu towaru na szalce waga wyświetla:

022 JABŁKA GOLDEN		
3,986	2,99	11,92
- kg -	- zł/kg -	- zł -

Nacisnąć klawisz . Po ustabilizowaniu wagi, nastąpi przesłanie pozycji do kasy i jej wydrukowanie.

Na wyświetlaczu wagi pojawi się na czas 1 sekundy:

SPRZEDANO		
3,986	2,99	11,92
- kg -	- zł/kg -	- zł -

2.2.5.2 Przykład sprzedaży pozycji towaru nieważonego

Nacisnąć klawisz: , na wyświetlaczu pojawia się:

002*CHLEB GRAHAM		
0,000	3,20	0,00
- kg -	- zł/kg -	- zł -

Gwiazdką przed nazwą towaru oznaczane są towary dla których zdefiniowano liczbę miejsc po przecinku mniejszą od 3 (0,1 lub 2). Takie towary można sprzedawać z ilością podawaną za pomocą klawiatury.

Nacisnąć na wadze klawisz , pole masy uzyska tyle miejsc po przecinku ile zdefiniowano dla tego towaru (od 0 do 2).

*CHLEB GRAHAM		
0	3,20	0,00
- kg -	- zł/kg -	- zł -

Wprowadzić ilość towaru za pomocą klawisza, np. .

*CHLEB GRAHAM		
2	3,20	6,40
- kg -	- zł/kg -	- zł -

Nacisnąć klawisz . Nastąpi przesłanie pozycji do kasy i jej wydrukowanie.

2.2.5.3 Przykład sprzedaży pozycji ze zmienną ceną



Nacisnąć klawisze:   i położyć towar na szalce:

025 JABŁKA		
3,986	2,50	9,97
- kg -	- zł/kg -	- zł -

Prześć do wprowadzania ceny naciskając klawisz .

JABŁKA		
3,986	2,50	9,97
- kg -	- zł/kg -	- zł -















Wprowadzić cenę,

naciskając odpowiednio klawisze   .

JABŁKA		
3,986	2,20	8,77
- kg -	- zł/kg -	- zł -

Nacisnąć klawisz . Po ustabilizowaniu wagi nastąpi przesłanie pozycji do kasy i jej wydrukowanie.

2.2.6 Sprzedaż towaru z użyciem wagi

Procedura	Wyświetlacz kasjera	Uwagi
 lub 	2,300x	nacisnąć przycisk  na wadze lub klawisz  na kasie
  	2,300x 2,1	opcja zmiennej ceny włączona lub cena towaru równa zero
	1. OWOCE 2,300 kg 4,83	 klawisz skrótu do towaru OWOCE posiadający ilość miejsc po przecinku równą 3
Procedura	Wyświetlacz kasjera	Uwagi
	2,300x	 klawisz zdefiniowany jako funkcja odczytu wagi
  	2. BRZOSKWINIA 2,300 kg 4,58	towar nr 21 posiada ilość miejsc po przecinku równą 3

Procedura	Wyświetlacz kasjera	Uwagi
<div style="display: flex; align-items: center; gap: 5px;"> <div style="border: 1px solid black; padding: 2px;">zatwierdź plu</div> <div style="border: 1px solid black; padding: 2px; width: 20px; text-align: center;">2</div> <div style="border: 1px solid black; padding: 2px; width: 20px; text-align: center;">1</div> <div style="border: 1px solid black; padding: 2px; width: 20px; text-align: center;">5</div> </div> <div style="margin-top: 5px;"> <div style="border: 1px solid black; padding: 2px; display: inline-block;">↵ →</div> </div>	00215 SER EDAMSKI 0,250 kg 3,75	naciśnięcie klawisza <div style="border: 1px solid black; padding: 2px; display: inline-block;">↵ →</div> na kasie przechodzi do wyświetlania aktualnej masy z wagi i odpowiadającej jej wartości
<div style="border: 1px solid black; padding: 2px;">zatwierdź plu</div>	3. SER EDAMSKI 0,250 kg 3,75	zatwierdzenie ilości powoduje wydruk pozycji sprzedaży

Uwaga: Klawisze

← ↵

,

↵ →

,

NAZWA

 działają w zależności od ustawienia **SPOSÓB DOWAŻANIA** (str. 70).

2.3 Sprzedaż towarów ze zmienną ceną

Kasa posiada możliwość prowadzenia sprzedaży wszystkich towarów ze zmienną ceną. Parametr zezwolenia na zmienną cenę ustawia się w funkcji ZMIENNA CENA (str. 71).

Tryb ten wykorzystuje się w przypadku, kiedy nie chcemy wprowadzać do pamięci kasy dokładnych cen każdego towaru. Sprzedaż odbywa się w ten sposób, że po wybraniu towaru możliwe jest podanie jego ceny. Przy sprzedaży towarów ze zmienną ceną, szczególnie zalecana jest metoda wyboru towaru za pomocą zdefiniowanych klawiszy.

W takim przypadku klawiszom, do których przypisane są towary, należy nadać nazwy ogólne jak np. MIĘSO, NABIAŁ, PIECZYWO, SŁODYCZE, itp.

Sprzedaż w trybie komputerowym:

Procedura	Wyświetlacz kasjera	Uwagi
	00160 PIECZYWO 1 kg 1,00	po wybraniu towaru dowolną metodą
<div style="border: 1px solid black; padding: 2px; display: inline-block;">CENA NARZUT</div>	00160 PIECZYWO PODAJ CENĘ: 0,00	możliwość wprowadzenia ceny
<div style="display: flex; align-items: center; gap: 5px;"> <div style="border: 1px solid black; padding: 2px; width: 20px; text-align: center;">2</div> <div style="border: 1px solid black; padding: 2px; width: 20px; text-align: center;">.</div> <div style="border: 1px solid black; padding: 2px; width: 20px; text-align: center;">5</div> </div>	00160 PIECZYWO PODAJ CENĘ: 2,50	
<div style="border: 1px solid black; padding: 2px;">zatwierdź plu</div>	00160 PIECZYWO 1 kg 2,50	zatwierdzenie ceny
<div style="border: 1px solid black; padding: 2px;">zatwierdź plu</div>	1. PIECZYWO 1 kg 2,50	wydruk pozycji sprzedaży

2.4 Sprzedaż wiązana

Kasa umożliwia prowadzenie sprzedaży wiązanej, tj. sprzedaży towaru pierwszego zawsze ze zdefiniowanym towarem drugim. Wiązania towarów definiuje się funkcją DEFINIOWANIE WIĄZAŃ (str. 43). Metoda ta przyspiesza sprzedaż tych towarów, których sprzedaż prowadzona jest zawsze razem. Po powiązaniu towarów sprzedaż towaru pierwszego wymusza automatyczną sprzedaż towaru drugiego w takiej samej ilości jak towaru pierwszego. Postępowanie podczas sprzedaży towarów wiązanych jest analogiczne jak dla normalnej sprzedaży.

3 Zakończenie paragonu

3.1 Zakończenie paragonu z użyciem płatności gotówką

W celu zakończenia paragonu należy nacisnąć klawisz

razem

, co spowoduje wyświetlenie informacji o liczbie pozycji oraz kwocie do zapłaty. W przypadku gdy nastąpiła zapłata gotówką w kwocie zgodnej z podaną należy nacisnąć

klawisz

zatwierdź plu

, co spowoduje wydruk zakończenia paragonu (gdy opcja OBOWIĄZEK WPISANIA ZAPŁATY (str. 74) jest ustawiona na Nie).

Procedura	Wyświetlacz kasjera	Uwagi
	16. MLEKO 3.2 1 litr 2,40	wytworzono kilka pozycji paragonowych

razem	16 P. SUMA PLN 89,41 GOTÓWKA PLN 89,41	
zatwierdź plu	16 P. SUMA PLN 89,41 GOTÓWKA PLN 89,41	paragon zakończony

W przypadku gdy zapłata następuje kwotą wyższą od sumy do zapłaty:

Procedura	Wyświetlacz kasjera	Uwagi
	16. MLEKO 3.2 1 litr 2,40	wytworzono kilka pozycji paragonowych
razem	16 P. SUMA PLN 89,41 GOTÓWKA PLN 89,41	
1 00	16 P. SUMA PLN 89,41 GOTÓWKA PLN 100,00	opcja WPROWADZANIE KWOT jest ustawiona na Nie
zatwierdź plu	16 P. SUMA PLN 89,41 RESZTA PLN 10,59	paragon zakończony, reszta 10,59 zł

Jeżeli opcja PŁATNOŚĆ KOŃCZY PARAGON (str. 74) jest ustawiona na Tak, możliwe jest także szybkie zakończenie

paragonu bez ręcznego podawania kwoty wpłaconej przez klienta. Wtedy zamiast klawisza **razem** naciska się od razu klawisz **GOT.** W ten sam sposób można zakończyć paragon innymi płatnościami naciskając odpowiadający im klawisz. Dotyczy to także klawiszy zdefiniowanych jako płatności w walutach dodatkowych.

3.2 Zakończenie paragonu z użyciem innej płatności niż gotówka

Procedura	Wyświetlacz kasjera	Uwagi
	16. MLEKO 3.2 1 litr 2,40	wytworzono kilka pozycji paragonowych
razem	16 P. SUMA PLN 89,41 GOTÓWKA PLN 89,41	
PŁAT.2	16 P. SUMA PLN 89,41 CZEK PLN 89,41	Płatność nr 2 jest zdefiniowana jako CZEK
5 0	16 P. SUMA PLN 89,41 CZEK PLN 50,00	Opcja WPROWADZANIE KWOT jest ustawiona na Nie
zatwierdź plu	DO ZAPŁATY PLN 39,41 GOTÓWKA PLN 39,41	
zatwierdź plu	16 P. SUMA PLN 89,41 GOTÓWKA PLN 39,41	Paragon zakończony, 50 zł zapłacono czekiem, pozostałe 39,41 gotówką

Możliwe jest także szybkie zakończenie paragonu bez ręcznego podawania kwoty wpłaconej przez klienta, opisane w poprzednim punkcie.

Uwaga: W przypadku zapłaty płatnością inną niż gotówka w kwocie większej od sumy do zapłaty, wypłata reszty traktowana jest przez kasę jako wypłata gotówką.

3.3 Zakończenie paragonu z użyciem karty płatniczej

Procedura	Wyświetlacz kasjera	Uwagi
	16. MLEKO 3.2 1 litr 2,40	Wytworzono kilka pozycji paragonowych
razem	16 P. SUMA PLN 89,41 GOTÓWKA PLN 89,41	
PŁAT.2	16 P. SUMA PLN 89,41 KARTA PŁAT. PLN 89,41	Płatność nr 2 jest zdefiniowana jako KARTA PŁAT.

zatwierdź plu	WYKONAJ AUTORYZACJĘ KARTY NA TERMINALU	Rozpoczęcie procesu autoryzacji na terminalu kart płatniczych
---------------	---	---

Następnie należy wykonać czynności na terminalu płatniczym zgodnie z instrukcją obsługi terminala.

Jeżeli w funkcji TERMINAL KART PŁATNICZYCH (str. 77) ustawimy WYPŁATA PRZEZ CASHBACK DOZWOLONA na Tak to może się pojawić dodatkowy komunikat:

	WPROWADŹ KWOTĘ CASHBACK 0,00	
5	0	WPROWADŹ KWOTĘ CASHBACK 50,00
zatwierdź plu	CZEKAJ ... TRWA AUTORYZACJA	Dalsza część realizowana na terminalu kart płatniczych
	16 P. SUMA PLN 89,41 RESZTA PLN 50,00	Paragon zakończony: 89,41 zł zapłacono kartą, wypłata gotówki z karty 50 zł

W trakcie realizacji płatności kartą płatniczą mogą wystąpić następujące zdarzenia:

1. Brak gotowości terminala

Kasa zanim wyśle do terminala zlecenie obciążenia karty sprawdza czy terminal jest podłączony.

W razie stwierdzenia niemożliwości przesłania zapytania do terminala na kasie wyświetli się komunikat:

TERMINAL NIE JEST GOTOWY
POWTORZYĆ (T/N) T

Wówczas operacja może zostać przez kasjera ponowiona, anulowana lub zakończona inną formą płatności.

2. Brak autoryzacji

Oznacza brak zgody z terminala lub centrum autoryzacyjnego na dokonanie płatności kartą.

Na kasie pojawi się komunikat:

BRAK AUTORYZACJI
NACIŚNIJ DOWOLNY KLAWISZ

Przyczyną braku autoryzacji może być wprowadzenie niezerowej kwoty CASHBACK w przypadku gdy kartą nie można dokonać wypłaty CASHBACK. Jeśli ponowna próba autoryzacji z zerową kwotą CASHBACK skutkuje tym samym komunikatem, w takim przypadku należy dokończyć transakcję przez zapłacenie inną kartą lub inną formą płatności.

3. Minął ustalony czas na odpowiedź z terminala

Na kasie pojawił się komunikat:

BRAK ODPOWIEDZI
Z TERMINALA PLATNICZEGO

Jeśli kasa po upływie ustalonego czasu nie otrzymała odpowiedzi z terminala operacja zostaje przerwana, a kasa wraca do miejsca zakończenia paragonu. Może to mieć miejsce, gdy:

- nastąpiło zerwanie połączenia z terminalem (np. uszkodzenie przewodu łączącego kasę z terminalem) lub wystąpiło zresetowanie terminala;
- na terminalu pojawił się komunikat “Dzwon do centrum autoryzacyjnego” (czyli tzw. odpowiedź kierująca) terminal nie połączył się z centrum autoryzacyjnym lub z jakichś innych powodów operator został poproszony o dokonanie autoryzacji głosowej lub czas autoryzacji przekroczył ustalony czas na odpowiedź – kasa zakończyła oczekiwanie na odpowiedź, a terminal nie zakończył autoryzacji ze względu na brak wszystkich danych. Na kasie istnieje możliwość zarejestrowania transakcji, która została przyjęta przez terminal, ale ta informacja o tej rejestracji nie dotarła do kasy. Należy wówczas zdefiniować dodatkową płatność, która obejmowałaby takie przypadki.

Uwaga: Operację oczekiwania kasy na odpowiedź z terminala można anulować naciskając jednocześnie klawisze:

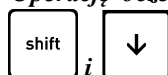

– dotyczy to tylko kasy! Przerwanie procesu autoryzacji może odbyć się wyłącznie z klawiatury terminala (warunki w jakich ta operacja może się odbyć określa aplikacja uruchomiona na terminalu).

3.4 Płatności walutami dodatkowymi

Kasa umożliwia płatności w ośmiu dodatkowych walutach. Aby można było płać daną walutą, należy najpierw zdefiniować dla niej nazwę i kurs wymiany w funkcji NAZWY I KURSY WALUT (str. 67). Jeżeli kasa ma wydawać resztę w jednej z walut dodatkowych, należy ustawić opcję RESZTA W WALUCIE (str. 67) na Tak. Wtedy kasa będzie wydawać resztę w tej walucie (podstawowej lub dodatkowej), która została wprowadzona jako ostatnia.

Po naciśnięciu klawisza razem na wyświetlaczu pojawi się:

1 P. SUMA PLN	21,00
GOTÓWKA PLN	21,00

Można wtedy naciskając klawisz OPAK. WALUTA wybrać walutę dodatkową, w której ma nastąpić zapłata. Jeżeli zdefiniowano więcej niż jedną walutę dodatkową, kasa zapyta o numer wpłacanej waluty. Jeżeli zdefiniowano tylko jedną walutę,

kasa od razu przeliczy kwotę pozostałą do zapłaty i wyświetli np. tak:

DO ZAPŁATY EUR	5,25
GOTÓWKA EUR	5,25

Następnie należy postępować identycznie jak dla płatności gotówką: wprowadzić wpłaconą przez klienta kwotę i zatwierdzić klawiszem zatwierdź plu. W dowolnym momencie można przerwać operację przyjmowania płatności za paragon klawiszem WYJDŹ i rozpocząć od nowa.

Kwota wypłaconej reszty jest odliczana na raportach kasjerskich odpowiednio od wpływów w gotówce waluty podstawowej (jeżeli RESZTA W WALUCIE (str. 67) jest ustawiona na Nie) albo od wpływów w odpowiedniej walucie dodatkowej (jeżeli RESZTA W WALUCIE jest ustawiona na Tak).

Na jednym paragonie można użyć zarówno wielu płatności w walucie podstawowej, jak i wielu walut dodatkowych.

Procedura	Wyświetlacz kasjera	Uwagi
	1. MIOD KORZENNY 1 but. 21,00	wytworzono pozycję paragonową
razem	1 P. SUMA PLN 21,00 GOTÓWKA PLN 21,00	
OPAK. WALUTA	DO ZAPŁATY EUR 5,25 GOTÓWKA EUR 5,25	klawisz OPAK. WALUTA służy do przejścia do płatności w walucie dodatkowej, kurs 4 zł/euro
6 zatwierdź plu	1 P. SUMA PLN 21,00 RESZTA PLN 3,00	paragon zakończony, klient wpłacił 6 euro, otrzymał 3 zł reszty

3.5 Zakończenie paragonu z użyciem klawisza płatności w trybie ECR

Jeżeli opcja PŁATNOŚĆ KOŃCZY PARAGON (str.74) jest ustawiona na Tak, naciśnięcie klawisza płatności w walucie podstawowej lub klawisza zdefiniowanego jako waluta dodatkowa zakończy paragon bez przejścia do podsumowania paragonu:

Procedura	Wyświetlacz kasjera	Uwagi
1 00	100	Wytworzono kilka pozycji paragonowych
PŁAT.2	16 P. SUMA PLN 89,41 RESZTA PLN 10,59	klawisz PŁAT.2 jest zdefiniowany jako forma płatności CZEK







Uwaga: W trybie ECR brak wpisanej kwoty przed naciśnięciem klawisza płatności spowoduje zamknięcie paragonu na dwa różne sposoby. Jeżeli kwota przypisana do klawisza płatności jest:

- niezerowa to kasa przyjmie, że klient wpłacił kwotę taką jak zdefiniowana (wystąpi reszta)
- zerowa to kasa przyjmie, że klient wpłacił kwotę zgodną z sumą paragonu (brak reszty)





3.6 Zakończenie paragonu z rabatem lub narzutem na cały paragon

Kasa posiada możliwość udzielenia rabatu lub narzutu (procentowego lub kwotowego) na cały paragon za wyjątkiem pozycji opakowań zwrotnych. Z rabatu i narzutu można wyłączyć towary podczas ich definiowania (str. 38) lub przez umieszczenie ich w grupach specjalnych i włączenie ustawienia RABAT/NARZUT SPECJALNY (str. 72). Maksymalny rabat i maksymalny narzut których można udzielić definiuje się odpowiednio w funkcjach MAKSYMALNY RABAT (str. 72) i MAKSYMALNY NARZUT (str. 72), ograniczenia te odnoszą się zarówno do rabatów i narzutów udzielanych procentowo, jak i kwotowo. Zablokowanie możliwości udzielenia rabatu lub narzutu następuje przez ustawienie maksymalnych wartości na 0. Rabaty i narzuty są ograniczane przez limity dla rodzaju kasjera lub grupy towarowej.

Rabatu (narzutu) na cały paragon udziela się w podsumowaniu paragonu (po naciśnięciu klawisza ) następującymi klawiszami:

-  - rabat procentowy
-   - rabat kwotowy
-  - narzut procentowy
-   - narzut kwotowy



Poniżej przedstawiono przykład udzielania rabatu procentowego:

Procedura	Wyświetlacz kasjera	Uwagi
	1 P. SUMA PLN 210,80 GOTÓWKA PLN 210,80	suma paragonu bez rabatu
	RAZ.DO RABATU 210,80 PODAJ RABAT 0%	kwota do rabatu uwzględniająca ograniczenia
 	1 P. SUMA PLN 193,94 GOTÓWKA PLN 193,94	suma paragonu po rabacie

Dalej postępujemy jak w wyżej opisanych przypadkach zakończenia paragonu.

Uwaga: W zależności od ustawień RABATY AUTOMATYCZNE (str. 46), kasa może automatycznie udzielić rabat lub narzut na cały paragon.

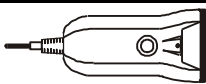
3.7 Zakończenie paragonu z rabatem na podstawie karty rabatowej z kodem kreskowym

Procedura	Wyświetlacz kasjera	Uwagi
	1 P. SUMA PLN 210,80 GOTÓWKA PLN 210,80	suma paragonu bez rabatu
	RAZ.DO RABATU 210,80 RABAT Z KARTY: 8%	kwota do rabatu uwzględniająca ograniczenia
	1 P. SUMA PLN 193,94 GOTÓWKA PLN 193,94	suma paragonu po rabacie

Dalej postępujemy jak w wyżej opisanych przypadkach zakończenia paragonu.

3.8 Zakończenie paragonu z rabatem na podstawie karty rabatowej z czytnika BONUS

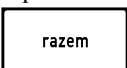
Procedura	Wyświetlacz kasjera	Uwagi
	16. MLEKO 3.2 1 litr 2,40	po wytworzeniu pozycji sprzedaży przed naciśnięciem klawisza  należy włożyć kartę rabatową do czytnika Bonus

razem	RAZ.DO RABATU 210,80 RABAT Z CZYT. BONUS: 8%	kwota do rabatu uwzględniająca ograniczenia
zatwierdź plu	1 P. SUMA PLN 193,94 GOTÓWKA PLN 193,94	suma paragonu po rabacie

Dalej postępujemy jak w wyżej opisanych przypadkach zakończenia paragonu.

4 Funkcje dodatkowe

4.1 Lista podręczna

	00022*JABŁKA GOLDEN LISTA PODRĘCZNA	klawisz skrótu do funkcji lista podręczna
	00025*JABŁKA LISTA PODRĘCZNA	Naciśnięcie klawisza powoduje przejście do następnego towaru na liście podręcznej
zatwierdź plu	00025*JABŁKA 1,000 kg 2,20	w dalszej kolejności postępujemy jak przy sprzedaży .

W funkcji listy podręcznej oprócz użycia klawiszy strzałek można wyszukiwać towary za pomocą numerów lub nazwy towaru.

Uwaga: Znak “*” po numerze PLU informuje nas, że poruszamy się po zakresie towarów ograniczonym do listy podręcznej.

W celu dodania towaru na listę podręczną należy w trakcie definiowania towaru (str. 38) opcję TOWAR JEST NA LIŚCIE PODRĘCZNEJ ustawić na Tak.

4.2 Rabat lub narzut na pozycję sprzedaży

Kasa posiada możliwość udzielenia rabatu albo narzutu (procentowego lub kwotowego) na pozycję za wyjątkiem pozycji opakowań zwrotnych. Z rabatu i narzutu można wyłączyć towary podczas ich definiowania (str. 38) lub przez umieszczenie ich w grupach specjalnych i włączenie ustawienia RABAT/NARZUT SPECJALNY (str. 72). Maksymalny rabat i maksymalny narzut których można udzielić definiuje się odpowiednio w funkcjach MAKSYMALNY RABAT (str. 72) i MAKSYMALNY NARZUT (str. 72), ograniczenia te odnoszą się zarówno do rabatów i narzutów udzielanych procentowo, jak i kwotowo. Zablockowanie możliwości udzielania rabatu lub narzutu następuje przez ustawienie maksymalnych wartości na 0. Rabaty i narzuty są ograniczane przez limity dla rodzaju kasjera lub grupy towarowej.

Rabatu (narzutu) na pozycję sprzedaży udziela się następującymi klawiszami:

	- rabat procentowy
	- rabat kwotowy
	- narzut procentowy
	- narzut kwotowy

Procedura	Wyświetlacz kasjera	Uwagi
	3. PIWO 12 but. 28,20	rabat można wytworzyć po wykonaniu pozycji sprzedaży
	PIWO PODAJ RABAT 0%	

5	zatwierdź plu	PIWO RABAT 1,41	wartość rabatu na pozycję
	zatwierdź plu	PIWO RABAT 1,41	wydruk rabatu 5%
Procedura		Wyświetlacz kasjera	Uwagi
		3. PIWO 12 but. 28,20	narzut można wytworzyć po wykonaniu pozycji sprzedaży
shift	CENA NARZUT	PIWO KWOTA NARZUTU: 0,00	
2	zatwierdź plu	PIWO NARZUT 2,00	wydruk narzutu

Uwaga: W zależności od ustawień RABATY AUTOMATYCZNE (str. 46), kasa może automatycznie udzielić rabat lub narzut na pozycje sprzedaży.

4.3 Podsuma paragonu

Pomiędzy poszczególnymi pozycjami sprzedaży możliwe jest wyświetlenie ilości zrealizowanych pozycji i ich sumarycznej kwoty do zapłaty.

Procedura		Wyświetlacz kasjera	Uwagi
	razem	16 P. SUMA PLN 89,41 GOTÓWKA PLN 89,41	
	NAZWA	TRYB SPRZEDAŻY PARAGON OTWARTY	

4.4 Edycja paragonu i kasowanie pozycji sprzedaży

Procedura		Wyświetlacz kasjera	Uwagi
		3. HAMBURGER 1 szt. 2,29	wytworzono kilka pozycji paragonowych
	czyść	-HAMBURGER 1 szt. 2,29	wybrany do skasowania ostatnio sprzedany towar
	↑	-SOK POMARAŃCZOWY 5 but. 6,95	strzałkami wybrać żądany towar do skasowania
	zatwierdź plu	skas.SOK POMARAŃCZOWY 5 but. 6,95	pozycja usunięta z paragonu

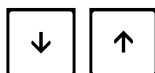

Za pomocą klawiszy strzałek możliwe jest przesuwanie się po wszystkich pozycjach na paragonie w celu sprawdzenia ich poprawności.

Uwaga: Dostęp do kasowania pozycji zależy od tego czy kasjerowi przyznano uprawnienia do tej funkcji i od ustawienia KASOWANIE POZYCJI Z KLUCZEM (str. 78).

4.5 Anulowanie całego paragonu

Procedura		Wyświetlacz kasjera	Uwagi
		3. HAMBURGER 1 szt. 2,29	wytworzono kilka pozycji paragonowych
	czyść	-HAMBURGER 1 szt. 2,29	
	razem	TRYB SPRZEDAŻY	paragon anulowany, wydruk zakończony słowem ANULOWANY

Uwaga: Dostęp do anulowania całego paragonu zależy od tego czy kasjerowi przyznano uprawnienia do tej funkcji i od ustawienia ANULOWANIE Z KLUCZEM (str. 78).

Ponadto jeżeli ustawienie UŻYCIE KASJERÓW (str. 66) jest włączone, to jeżeli kasa została wyłączona w otwartym paragonie, a kasjer ma uprawnienie do anulowania paragonu, wtedy przy włączeniu paragon zostanie anulowany, a jeżeli kasjer nie ma uprawnienia do anulowania paragonu – paragon ten zostanie przywrócony.





4.6 Sprzedaż i przyjmowanie opakowań zwrotnych

Kasa umożliwia sprzedaż i przyjęcie opakowań zwrotnych. Sprzedaż i zwrot opakowań sygnalizowana jest sygnałem dźwiękowym, a ich wydruk następuje po linii ze znakiem logo fiskalnego.

Sprzedaż opakowań zwrotnych odbywa się w taki sam sposób jak przy sprzedaży normalnego towaru.





W trybie komputerowym przyjęcie opakowania wygląda podobnie do sprzedaży: najpierw należy wybrać opakowanie,





a następnie wprowadzić ilość i nacisnąć klawisz 

Procedura	Wyświetlacz kasjera	Uwagi
 	00500 BUTELKA	wprowadź numer towaru
	00500 BUTELKA 1 szt. 0,19	zatwierdź wybór towaru
	00500 BUTELKA 2 szt. 0,38	ilość opakowań
	zwrt.BUTELKA 2 szt. 0,38	

W trybie ECR w przypadku przyjęcia opakowania zwrotnego postępujemy tak samo, z tym że zamiast zatwierdzenia

ilości towaru naciskamy klawisz .

Procedura	Wyświetlacz kasjera	Uwagi
 	5zw	po wprowadzeniu ilości naciskamy klawisz zwrotu
	zwrt.BUTELKA 0.5 5 szt. 0,95	 klawisz skrótu do opakowania BUTELKA 0,5



Procedura	Wyświetlacz kasjera	Uwagi
   	2zw 500	po wprowadzeniu ilości naciskamy klawisz zwrotu
	zwrt.BUTELKA 2 szt. 0,38	opakowanie ma numer 500

4.7 Zwrot ostatnio sprzedanych opakowań

Procedura	Wyświetlacz kasjera	Uwagi
	sprz.BUTELKA 3 szt. 0,57	sprzedano 3 opakowania
	zwrt.BUTELKA 3 szt. 0,57	zwrot tej samej liczby opakowań, która poprzednio została sprzedana

4.8 Wyszukiwanie towarów

4.8.1 Wyszukiwanie towaru wg numeru towaru w trybie komputerowym

Procedura	Wyświetlacz kasjera	Uwagi
 	00012 WODA MINERAL. 0.5L	

zatwierdź plu	00012 WODA MINERAL. 0.5L 1 but. 0,79	
↓	00013 WODA MINERAL. 1.5L 1 but. 1,29	towar następny
2	00013 WODA MINERAL. 1.5L 2 but. 2,58	dla sprzedaży jednostkowej towaru pomiąć wprowadzanie ilości
zatwierdź plu	1. WODA MINERAL. 1.5L 2 but. 2,58	wydruk pozycji sprzedaży

4.8.2 Wyszukiwanie towaru wg numeru towaru w trybie ECR

Procedura	Wyświetlacz kasjera	Uwagi
zatwierdź plu 1 2	PLU:12	
zatwierdź plu	00012 WODA MINERAL. 0.5L 1 but. 0,79	dalsze postępowanie jak w trybie komputerowym

4.8.3 Wyszukiwanie towaru według nazwy

Procedura	Wyświetlacz kasjera	Uwagi
NAZWA	PODAJ NAZWĘ TOWARU	
	00002 KĄPUSTA 1,000 kg 2,20	wprowadzenie litery K
	00035 KORNISZONY 1,000 kg 2,70	wprowadzenie litery O
zatwierdź plu	00035 KORNISZONY 1,000 kg 2,70	
zatwierdź plu	1. KORNISZONY 1,000 kg 2,70	wydruk pozycji sprzedaży

Uwaga: Działanie funkcji może zostać zablokowane przez ustawienie funkcji SPRZEDAŻ WG NAZWY (str. 71) na Nie.

4.8.4 Wyszukiwanie towarów o tym samym początku nazwy

Procedura	Wyświetlacz kasjera	Uwagi
NAZWA	PODAJ NAZWĘ TOWARU	
	00002 KIW I 1,000 kg 2,20	wprowadzenie litery K
	00039 KARME LKI 1 pacz 3,40	wprowadzenie litery A
	00081 KA LAREPA 1,000 kg 2,50	kolejny towar o początku nazwy KA
	00039 KARME LKI 1 pacz 3,40	powrót do pierwszego towaru na KA
zatwierdź plu	00039 KARME LKI 1 pacz 3,40	
wyjdź	TRYB SPRZEDAŻY	wyjście bez sprzedaży

4.8.5 Sprawdzenie ceny towaru z kodem kreskowym bez możliwości sprzedaży

Procedura	Wyświetlacz kasjera	Uwagi
	WPROWADŹ KOD KRESKOWY >	klawisz skrótu do funkcji sprawdzania cen towaru
 lub 5960032005471	00070 CIASTO OWOCOWE 1 szt. 4,60	odczyt kodu kreskowego lub ręczne wprowadzenie
	TRYB SPRZEDAŻY	wyjście bez sprzedaży

4.9 Podgląd paragonu

Funkcja umożliwia podgląd otwartego paragonu przez wysunięcie papieru drukarki do miejsca wydrukowanej ostatniej pozycji sprzedaży. W celu użycia funkcji należy zdefiniować klawisz skrótu np. do funkcji PODGLĄD PARAGONU (str. 41). Naciśnięcie klawisza w trakcie otwartego paragonu spowoduje wysunięcie papieru drukarki. Kolejne naciśnięcie klawisza lub kontynuacja dalszej sprzedaży spowoduje zaciągnięcie papieru do miejsca wydrukowanej ostatniej pozycji sprzedaży.

4.10 Wydruk numeru bez sprzedaży

Kasa umożliwia wydruk dodatkowej linii na końcu paragonu (po logu fiskalnym) oznaczonej tekstem "BEZ SPRZEDAŻY:". W linii tej można umieścić wyłącznie cyfry, np. numer seryjny sprzedanego w paragonie urządzenia.

Procedura	Wyświetlacz kasjera	Uwagi
		po wprowadzeniu pozycji sprzedaży
	NUMER NA PARAGON:	klawisz skrótu do funkcji "NUMER BEZ SPRZEDAŻY"
0057266015804	NUMER NA PARAGON: 0057266015804	wprowadź informację do wydrukowania po paragonie (maksymalnie 24 znaki)
	TRYB SPRZEDAŻY PARAGON OTWARTY	został zatwierdzony numer do wydruku po paragonie

W celu skasowania danych do wydrukowania należy w trakcie edycji numeru nacisnąć klawisz a następnie klawisz .

4.11 Wydruk numeru NIP nabywcy

Kasa umożliwia wydruk dodatkowej linii na końcu paragonu (przed logiem fiskalnym) oznaczonej tekstem "NIP NABYWCY:".

Procedura	Wyświetlacz kasjera	Uwagi
		po wprowadzeniu pozycji sprzedaży
	NIP NABYWCY:	klawisz skrótu do funkcji "NIP NABYWCY"

NIP 123-456-78-90	NIP NABYWCY: NIP 123-456-78-90	wprowadź informację do wydrukowania po paragonie (maksymalnie 18 znaków)
zatwierdź plu	TRYB SPRZEDAŻY PARAGON OTWARTY	został zatwierdzony numer do wydruku po paragonie

W celu skasowania danych do wydrukowania należy w trakcie edycji numeru nacisnąć klawisz **czyść** a następnie klawisz **zatwierdź plu**.

4.12 Obsługa przychodzących wiadomości kasjera

Jeżeli opcja WIADOMOŚCI KASJERA (str. 66) jest ustawiona na Tak, a oprogramowanie obsługujące sprzedaż korzysta z takiej wiadomości, to możliwe jest przysyłanie z tego oprogramowania wiadomości dla kasjerów np. poleceń dotyczących wykonania raportów, remanentu itp. Wiadomość taka może mieć maksymalnie 240 znaków i w zależności od jej ustawień może być wyświetlona kasjerowi przed paragonem, po zalogowaniu kasjera lub przed raportem zamknięcia zmiany.

Jeżeli jest w kasie wiadomość dla danego kasjera, pojawi się napis:

WIADOMOŚĆ DO ODCZYTANIA
NACIŚNIJ <ZATWIERDŹ>

Należy nacisnąć **zatwierdź plu** aby przejść do odczytu wiadomości. Wiadomość można przeglądać przesuwaną się klawiszami **↓** **↑**. Po jej przeczytaniu należy nacisnąć klawisz **WYJDŹ** w celu jej skasowania. Kasowanie należy potwierdzić klawiszem **✓**.

UWAGA: Aby przejść dalej konieczne jest potwierdzenie odczytu i skasowanie wiadomości.

5 Przykładowe wydruki paragonów

Poniżej przedstawiono przykład paragonu zawierającego towar i opakowania zwrotne.

	ELZAB SA		
	UL. KRUCZKOWSKIEGO 39		
	41-813 ZABRZE		
	Tel: 0322722021 Fax: 0322722583		
	WWW.ELZAB.COM.PL		
	NIP 648-000-02-55		
2 -	dn.09r08.10	wydr.0545	- 3
	PARAGON FISKALNY		
	JABŁKA`RED CHIEF 2,305 * 2,99 = 6,89 B		- 4
	Sp.op.B 6,89 PTU B= 7,00%	0,45	- 5
	Razem PTU	0,45	- 6
	SUMA PLN	6,89	- 7
8 -	0014/0041 #0105 SZEFL 12:28		- 9
	NIP NABYWCY: NIP 123-456-78-90		- 10
	B167A568C4F92964FE2CD5A075654430		- 11
	PL XXX 00000000		- 11
	OPAK. ZW. #00501 2 * 0,39 = 0,78		- 12
	OPAK. ZW. #00501 -1 * 0,39 = -0,39		- 13
	SUMA PLN	7,28	- 14
	ZAPŁACONO GOTÓWKĄ PLN 10,00		- 14
	RESZTA PLN 2,72		- 14
	BEZ SPRZEDAŻY: 1234567890		- 15

Uwaga: Jeżeli sprzedaż zakończyła się w innym dniu niż data rozpoczęcia paragonu jest to sygnalizowane znakiem plus (+) przed godziną wydrukowania paragonu.

Poniżej pokazano przykładowy paragon z płatnością w dodatkowej walucie.

	ELZAB SA		
	UL. KRUCZKOWSKIEGO 39		
	41-813 ZABRZE		
	Teł: 0322722021	Fax: 0322722583	
	WWW.ELZAB.COM.PL		
	NIP 648-000-02-55		
2 -	dn.09r08.10	wydr.0546	- 3
	PARAGON FISKALNY		
	PIZZA	1 * 24,00 = 24,00 A	- 4
	Sp.op.A	24,00 PTU A=22,00%	- 5
		Razem PTU	- 6
	SUMA PLN	24,00	- 7
8 -	0015/0041 #0130 SZEŃ	12:30	- 9
	BCA8AE01981AAF815192B11331734198		- 10
	PL XXX 00000000		
	SUMA PLN	24,00	- 11
	ZAPŁACONO GOTÓWKĄ EUR	10,00	- 12
	KURS WYMIANY: 1 EUR = 4,00 PLN		- 13
	RÓWNOWARTOŚĆ PLN	40,00	- 14
	RESZTA PLN	16,00	- 15

- 1- nagłówek paragonu (nazwa, adres i numer NIP)
- 2- data rozpoczęcia paragonu
- 3- numer wydruku
- 4- nazwa sprzedanego towaru, ilość, cena, wartość i stawka podatku
- 5- kwota brutto, kwota podatku w danej stawce podatkowej
- 6- sumaryczna kwota podatku
- 7- sumaryczna kwota sprzedaży (bez obrotu opakowaniami)
- 8- numer paragonu dla danego raportu dobowego / numer raportu dobowego do którego zostanie zaliczona sprzedaż, numer kasy, numer i nazwa kasjera
- 9- czas zakończenia paragonu
- 10- numer kontrolny, logo fiskalne i przykładowy numer unikatowy
- 11- sumaryczna kwota do zapłaty
- 12- wpłacona gotówka w dodatkowej walucie
- 13- kurs wymiany waluty dodatkowej na podstawową
- 14- równowartość wpłaconej waluty dodatkowej w walucie podstawowej
- 15- wyłacona reszta

Rozdział 8 - Dodatki

1 Status kopii elektronicznej (karta microSD)

Stan wskaźnika	Przyczyna, sposób postępowania
zielony, ciągle świecenie	Normalny stan pracy, kasa może wystawiać paragony i wykonać raport fiskalny dobowy. W kasie znajduje się prawidłowa i zweryfikowana karta.
zielony, migający	Normalny stan pracy, karta jest w trakcie weryfikacji. Kasa rozpoczyna weryfikację po zapisie danych na kartę, po każdym jej włączeniu, lub po włożeniu karty.
pomarańczowy, świecenie ciągle	Brak karty. Należy włożyć kartę właściwą dla tej kasy.
czerwony, migający	Normalny stan pracy, trwa zapis danych na kartę. Nie wyłączać kasy oraz nie wyjmować karty do czasu zakończenia zapisu.
czerwony, świecenie ciągle	W pamięci podręcznej oczekują dane do archiwizacji. Należy sprawdzić czy jest podłączona karta właściwa dla tej kasy. Po wykryciu właściwej karty kasa zweryfikuje ją i dokona na niej zapisu danych.
czerwono-pomarańczowy, migający na przemian	Została podłączona karta z innej kasy lub karta zamknięta. Z takiej karty można drukować kopie wydruków ale nie można na niej archiwizować nowych danych. Aby zarchiwizować dane, należy podłączyć nie zamkniętą kartę właściwą dla tej kasy.
pomarańczowy, migający	Została podłączona niezainicjowana lub uszkodzona karta.
zielono-czerwony, migający na przemian	Zapełnienie <u>pamięci podręcznej</u> przekroczyło 75 % pojemności. Zaleca się wykonanie raportu fiskalnego dobowego w celu zrzucenia danych na kartę.
zielono-pomarańczowy, migający na przemian	Zapełnienie <u>pamięci na karcie</u> przekroczyło 75% pojemności.

2 Specyfikacja techniczna kasy

- **Zasilanie sieciowe**
 - napięcie znamionowe 220 ÷ 230 V
 - częstotliwość 47 ÷ 63 Hz
 - pobór mocy średnio 15W (max 60W)
- **z akumulatora wewnętrznego**
 - napięcie znamionowe/pojemność 12V / 2,3 Ah
 - czas pracy bez doładowania 5 godz. pracy (warunki testu: 1 paragon zawierający 3 pozycje na minutę, akumulator o pojemności znamionowej)
- **Bezpieczeństwo**
 - kasa wykonana jest w I klasie zabezpieczenia przeciwporażeniowego wg PN-EN 60950-1:2007
- **Graniczne warunki pracy**
 - temperatura 5° ÷ 35°C
 - wilgotność 40 ÷ 80% (bez kondensacji)
- **Gabaryty, masa**
 - głębokość 407 mm
 - szerokość 385 mm
 - wysokość z wyświetlaczem cyfrowym 137 mm
 - wysokość z wyświetlaczem graficznym 244 mm
 - masa 6,10 kg
- **Drukarka**
 - typ mechanizmu CITIZEN LT-1220
 - zasada działania liniowy termiczny
 - format 40 lub 20
 - atributy podwójna szerokość i podwójna wysokość
 - szybkość drukowania około 19 wierszy/sekundę
- **Materiały eksploatacyjne**
 - papier do drukarki termicznej
 - zalecany papier marki ELZAB – kod: 2000114, 2000115 lub 2000117
 - szerokość 57⁺¹/₋₀ mm
 - rolka długości 80 m opakowanie x48 szt. – kod: 2000117
 - lub rolka długości 30 m opak. x30 szt. – kod: 2000114, opak. x120 szt. – kod: 2000115
 - średnica zewnętrzna maksymalnie 80 mm
- **Ilość grup towarowych** 99
- **Dane o towarze:**
 - nazwa o długości 18 znaków,
 - stawka VAT,
 - grupa towarowa,
 - jednostka miary towaru,
 - liczba określająca dokładność podawania ilości towaru,
 - kod kreskowy towaru,
 - cena jednostkowa towaru,
 - atributy: blokada, opakowanie, wyłączenie z rabatu i narzutu,
 - zmienna cena, przynależność do listy.
- **Ilość towarów** opcjonalnie: 20479 lub 40959 lub 61439
- **Ilość dodatkowych kodów kreskowych** 11700
- **Ilość stawek VAT** 7
- **Liczba kasjerów** 30
- **Ilość opakowań zwrotnych** 64
- **Ilość towarów związanych** 256
- **Ilość definiowalnych klawiszy lub kombinacji klawiszy** 47 + 47 (z klawiszem „shift”)
- **Definiowalne płatności** 6 (plus gotówka)
- **Definiowalne waluty** 8

- **Bufor pozycji paragonowych**
 - dla opcji 20479 towarów 15104
 - dla opcji 40959 towarów 32000
 - dla opcji 61439 towarów 48896
- **Wyświetlacz kasjera** 2*24 znaki alfanumeryczny LCD podświetlany
- **Wyświetlacz dla klienta** opcjonalnie: 7 segmentowy, 9 pozycji znakowych i 2 komunikaty; graficzny, 64 x 192 piksele
- **Klawiatura** 80 klawiszy, w tym: 30 klawiszy – klawiatura funkcyjna, 50 klawiszy – klawiatura znakowa z możliwością definiowania klawiszy
- **Interfejsy**
 - typu RS-232: komunikacja z komputerem/modemem
 - czytnik kodów kreskowych z wyjściem szeregowym
 - waga nr 1
 - waga nr 2
 - rozszerzenia (czytnik Bonus, drukarka zamówień)
 - komunikacja z terminalem kart płatniczych
 - pozostałe: gniazdo PS/2 dla czytnika kodów kreskowych z wyjściem klawiaturowym
 - gniazdo szuflady na pieniądze typu RJ
 - interfejs sieci Ethernet (opcja)
- **Urządzenia dodatkowe do kasy:**
 - Waga ELZAB Prima – kod: WG0
 - Waga ELZAB Prima K – kod: WK1 lub WK2
 - ROZDZIELACZ WAG Prima – kod: A13
 - PRZYSTAWKA WAGOWA – kod: PW1
 - KABEL WAGI DO KASY Delta – kod: A14
 - KABEL WAGI RJ45/RJ12 – kod: A35
 - KABEL WAGI DSUB9-M/RJ12 – kod: A64
 - KABEL CZYTNIKA RS232/RJ12 – kod: A39
 - KABEL SZUFLADY RJ12 – kod: SK01
 - PRZEJŚCIÓWKI:
 - KASA DELTA – MODEM – kod: A58
 - KASA DELTA – TERMINAL VERIFONE – kod: A59
 - KASA DELTA – TERMINAL HYPERCOM – kod: A61
 - KASA DELTA – TERMINAL ENGENICO – kod: A66
 - PRZEJŚCIÓWKA PC RS/UTP – kod: A34
 - NAKLADKA OCHRONNA
 - NA KLAWIATURĘ – kod: 2000152
 - Szuflada na pieniądze - zalecany typ: ELZAB Gamma B22 – kod: B22
- **Podstawowe parametry szuflady B22:**
 - Ilość rzędów na monety 2
 - Przedziały na monety 8
 - Pojemniki na banknoty 8
 - Głębokość 431 mm
 - Szerokość 407 mm
 - Wysokość 124 mm

Ostrzeżenie: Urządzenie to jest urządzeniem klasy A. W środowisku mieszkalnym może ono powodować zakłócenia radioelektryczne. W takich przypadkach można żądać od jego użytkownika zastosowania odpowiednich środków zaradczych.

3 Specyfikacja złącz interfejsów kasy

SZUFLADA:

Numer styku	Nazwa sygnału	Uwagi
1	GND	masa
2	CD	sygnał otwarcia
3	SW	
4	+24 V	zasilanie
5	GND	masa
6	GND	masa

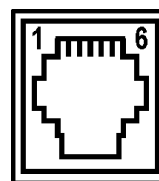

Rys. 8-1 Złącze szuflady (RJ12)

WAGA 1 i 2:

Numer styku	Nazwa sygnału	Uwagi
1	VCC	zasilanie +5 V
2	VCC	zasilanie +5 V
3	RXD	dane odbierane
4	TXD	dane nadawane
5	GND	masa
6	GND	masa

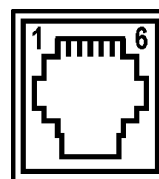

Rys. 8-2 Złącza wagi 1 i 2 (RJ12)

CZYTNIK KODÓW KRESKOWYCH (RS-232):

Numer styku	Nazwa sygnału	Uwagi
2	SIN	dane odbierane
5	GND	masa
9	VCC	zasilanie +5 V
1, 3, 4, 6, 7, 8	niepodłączone	

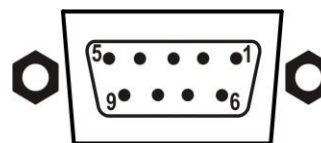

Rys. 8-3 Czytnik kodów kreskowych (DSUB9 wtyk)

EXT (złącze rozszerzeń):

Numer styku	Nazwa sygnału	Uwagi
1	VCC	zasilanie +5 V
2	RTS	sygnał wyjściowy
3	RXD	dane odbierane
4	TXD	dane nadawane
5	GND	masa
6	niepodłączone	

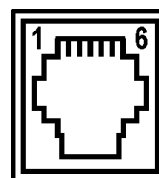

Rys. 8-4 Złącze EXT (RJ12)

CZYTNIK KODÓW KRESKOWYCH (PS-2):

Numer styku	Nazwa sygnału	Uwagi
1	DANE	dane odbierane
3	GND	masa
4	VCC	zasilanie +5 V
5	ZEGAR	dane odbierane
2, 6	niepodłączone	

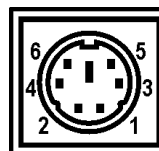

Rys. 8-5 Czytnik kodów kreskowych (MiniDin6)

PC:

Numer styku	Nazwa sygnału	Uwagi
1, 3, 5	GND	masa
2	TXD	dane nadawane
4	RXD	dane odbierane
6	RTS	sygnał wyjściowy
7	CTS	sygnał wejściowy
8	DCD	sygnał wejściowy

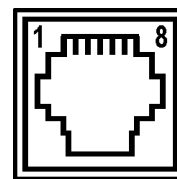

Rys. 8-6 PC (RJ45)

LAN (opcjonalnie):

Numer styku	Nazwa sygnału	Uwagi
1	TX+	dane wyjściowe
2	TX-	dane wyjściowe
3	RX+	dane wejściowe
6	RX-	dane wejściowe
4, 5, 7, 8	niepodłączone	

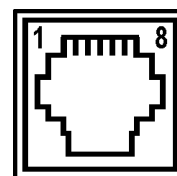

Rys. 8-7 LAN (RJ45)

TERMINAL PŁATNICZY (opcjonalnie):

Numer styku	Nazwa sygnału	Uwagi
2	RXD	dane odbierane
3	TXD	dane nadawane
5	GND	masa
7	RTS	sygnał wyjściowy
8	CTS	sygnał wejściowy
1, 4, 6, 9	niepodłączone	

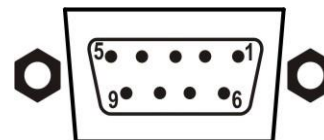

Rys. 8-8 Terminal Płatniczy (DSUB9 wtyk)

KABEL DO KOMPUTERA:

Do połączenia kasy na dłuższe odległości należy zastosować PRZEJŚCIÓWKĘ PC RS/UTP – (kod: A34), z obu stronnie zakończonym wtykami RJ45, standardowym kablem UTP 5E. Kabel taki stosowany jest w komputerowych sieciach LAN, jest dobrej jakości przy relatywnie niskiej cenie za metr. Wtyki RJ45 powinny być zaciśnięte na kablu UTP zgodnie z opisem przedstawionym w tabeli poniżej.

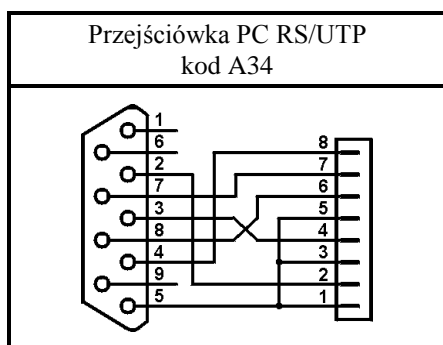
Schemat połączeń kabla do komputera:

Rys. 8-9 Schemat połączeń wewnętrznych przejściówki oraz opis połączeń kabla łączącego (UTP)

Kabel UTP zakończony wtykami RJ45		
nr styku	kolor żyły w kablu	nr styku
1	pomarańczowo-biały	1
2	pomarańczowy	2
3	zielono-biały	3
4	niebieski	4
5	niebiesko-biały	5
6	zielony	6
7	brązowo-biały	7
8	brązowy	8

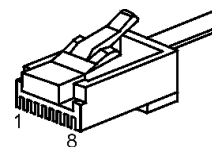

Rys. 8-10 Wtyk RJ45

KABEL DO LAN:

Do połączenia kasy do sieci Ethernet należy użyć standardowego kabla UTP 5E, obu stronnie zakończonym wtykami RJ45. Wtyki RJ45 powinny być zaciśnięte identycznie jak dla kabla do komputera (patrz poprzednia strona).

KABEL DO POŁĄCZENIA KASY Z MODEMEM

Do podłączenia modemu do kasy należy zastosować PRZEJŚCIÓWKĘ KASA DELTA – MODEM – (kod: A58) i przewód UTP 5E. Przejściówka posiada z jednej strony wtyk DSUB9M a z drugiej RJ45. Wtyk DSUB9M przejściówki należy wpiąć do modemu, a przewodem UTP połączyć kasę z przejściówką. Jeśli modem posiada złącze portu szeregowego inne niż wtyk DSUB9M wówczas wyposażony jest dodatkowo w przewód zakończony gniazdem DSUB9F, w które to należy wpiąć PRZEJŚCIÓWKĘ KASA DELTA – MODEM.

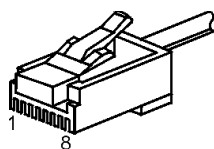

Rys. 8-11 Wtyk RJ45

Nr styku złącze RJ45	Nr styku wtyk DSUB9M
2	3
3	5
4	2
6	7
7	8
8	1

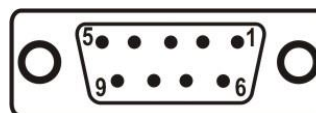

Rys. 8-12 Wtyk DSUB9M

KABEL DO POŁĄCZENIA KASY Z TERMINAŁEM VERIFONE VX510

Do podłączenia terminala Verifone Vx510 do kasy należy zastosować PRZEJŚCIÓWKĘ KASA DELTA – TERMINAL VERIFONE – (kod: A59) i przewód UTP 5E. Przejściówka posiada z jednej strony gniazdo DSUB9F a z drugiej RJ45. Przejściówkę (zakończoną gniazdem DSUB9F) należy wpiąć do kasy, do niej wpiąć przewód UTP a drugi jego koniec podłączyć do terminala.

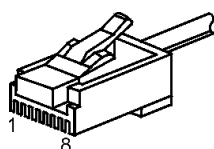

Rys. 8-13 Wtyk RJ45

Nr styku złącze RJ45	Nr styku gniazdo DSUB9F
4	5
5	3
6	2
7	7
8	8

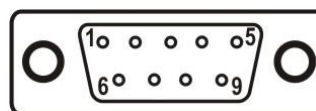

Rys. 8-14 Gniazdo DSUB9F

KABEL DO POŁĄCZENIA KASY Z TERMINAŁEM HYPERCOM Optimum T4200

Do podłączenia terminala HYPERCOM Optimum T4220 do kasy, należy zastosować PRZEJŚCIÓWKĘ KASA DELTA - TERMINAL HYPERCOM – (kod: A61) i KABEL SZUFLADY RJ12 – (kod: SK01). Przejściówka posiada z jednej strony gniazdo DSUB9F a z drugiej RJ12. Przejściówkę (zakończoną gniazdem DSUB9F) należy wpiąć do kasy, do niej wpiąć KABEL SZUFLADY RJ12 a drugi jego koniec podłączyć do terminala.

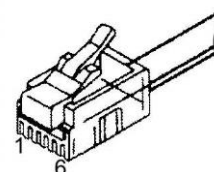

Rys. 8-15 Wtyk RJ12

Nr styku złącze RJ12	Nr styku gniazdo DSUB9F
2	7
3	8
4	5
5	2
6	3

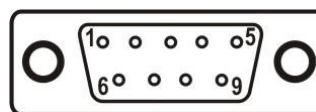

Rys. 8-16 Gniazdo DSUB9F

KABEL DO POŁĄCZENIA KASY Z TERMINAŁEM Engenico 5100

Do podłączenia terminala NOVITUS Engenico 5100 do kasy, należy zastosować PRZEJŚCIÓWKĘ KASA DELTA - TERMINAL ENGENICO – (kod: A66) i KABEL SZUFLADY RJ12 – (kod: SK01). Przejściówka posiada z jednej strony gniazdo DSUB9F a z drugiej RJ12. Przejściówkę (zakończoną gniazdem DSUB9F) należy wpiąć do kasy, do niej wpiąć KABEL SZUFLADY RJ12 a drugi jego koniec podłączyć do terminala.

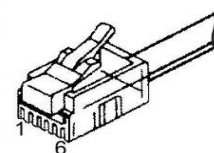

Rys. 8-17 Wtyk RJ12

Nr styku złącze RJ12	Nr styku gniazdo DSUB9F
1	5
4	3
5	2

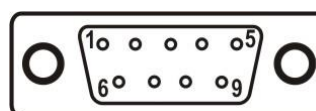

Rys. 8-18 Gniazdo DSUB9F

4 Alfabetyczny spis komunikatów wyświetlacza kasjera i tryb postępowania

Komunikat na wyświetlaczu kasjera	Przyczyna / sposób postępowania
AUTORYZACJA ANULOWANA	Autoryzacja płatności kartą została anulowana przez kasjera z klawiatury kasy.
AWARIA DRUKARKI	Wyłączyć i włączyć kasę. Jeżeli pojawi się ponownie wezwać serwis.
BŁĄD INICJOWANIA MODEMU LUB MODEM NIEPODŁĄCZONY	Kasa nie może zainicjować modemu telefonicznego. Sprawdzić czy modem jest włączony i podłączony prawidłowo do kasy.
BŁĄD KOMUNIKACJI Z CZYTNIKIEM KART RAB. BONUS	Kasa nie może wysłać danych do czytnika BONUS. Sprawdzić czy czytnik jest podłączony do kasy.
BŁĄD KOMUNIKACJI Z KOPIĄ ELEKTRONICZNĄ	Wyłączyć i włączyć kasę. Jeżeli komunikat wystąpi ponownie wezwij serwis.
BŁĄD SUMY KONTR. KODU	Błąd wewnętrznej sumy kontrolnej dla kodu kreskowego z ilością lub wartością.
BŁĄD W CENIE	Błędnie wprowadzono cenę towaru.
BŁĄD W ILOŚCI	Błędnie wprowadzono ilość towaru.
BŁĄD W KWOCIE	Błędnie wprowadzono kwotę.
BŁĄD W NUMERZE NIP	Błędnie wprowadzono numer NIP (występuje przy wpisie NIP i fiskalizacji).
BŁĄD W STAWCE	Błąd podczas wprowadzania procentu stawki podatku.
BŁĘDNA SUMA KONTROLNA W ODPOWIEDZI Z TERMINAŁA	Błędna konfiguracja terminala płatniczego lub kasy.
BŁĘDNE DATY RAPORTU	Błędnie wprowadzono datę początkową i końcową raportu okresowego.
BŁĘDNE NUMERY RAPORTU	Błędnie wprowadzono numery początkowy i końcowy raportu okresowego.
BŁĘDNE UŻYCIE PŁATNOŚCI	Użyto więcej niż jednej płatności związanej z terminalem kart płatniczych przy zamknięciu paragonu.
BŁĘDNY KOD KRESKOWY	Kod kreskowy zawiera litery. Do sprzedaży towarów można użyć tylko kodów zawierających same cyfry.
BRAK AUTORYZACJI	Terminal nie zezwala na wykonanie autoryzacji płatności kartą. Ponowić próbę autoryzacji karty lub zakończyć paragon za pomocą innej płatności.
BRAK DANYCH UŻYTKOWNIKA	Nie zostały wprowadzone dane nagłówka wydruków.
BRAK KOMUNIKACJI Z KOPIĄ ELEKTRONICZNĄ	Wezwij serwis.
BRAK KOMUNIKACJI Z DRUK.	Wyłączyć i włączyć kasę. Jeżeli pojawi się ponownie wezwać serwis.
BRAK KOMUNIKACJI Z WAGĄ	Brak połączenia pomiędzy kasą i wagą, błędna konfiguracja kasy lub wagi.
BRAK MIEJSCA NA DALSZE KWOTY	Można zdefiniować do 16 klawiszy płatności i do 16 klawiszy z rabatem lub narzutem. Brak miejsca na wpisanie dalszych.
BRAK MIEJSCA NA OPAKOW.	Można zdefiniować do 64 opakowań. Brak miejsca na wpisanie dalszych.
BRAK MIEJSCA NA WIĄZANIA	Można zdefiniować do 256 towarów wiązanych. Brak miejsca na wpisanie dalszych.
BRAK NAPIĘCIA PRG	Wezwij serwis.
BRAK ODPOW.Z KONTR.TERM.	Brak połączenia z kontrolerem terminala kart płatniczych. Jeżeli pojawi się ponownie wezwać serwis.
BRAK ODPOWIEDZI Z TERMINAŁA PŁATNICZEGO	Podczas autoryzacji płatności kartą terminal nie odpowiedział w ustalonym czasie. Ponowić próbę autoryzacji karty lub zakończyć paragon za pomocą innej płatności.
BRAK PAMIĘCI FISKALNEJ lub BRAK PAMIĘCI BUF. POZ. lub BRAK PAMIĘCI TOWARU	Wezwij serwis.
BRAK PAMIĘCI PODRĘCZNEJ	Wezwij serwis.
BRAK PAPIERU	Należy założyć nową rolkę papieru w drukarce.

Komunikat na wyświetlaczu kasjera	Przyczyna / sposób postępowania
BRAK RAPORTÓW W OKRESIE	Podczas drukowania fiskalnych raportów okresowych w zadanym okresie lub zadanym zakresie raportów nie znaleziono żadnych raportów dobowych.
BRAK STAWEK PODATKOWYCH	Zdefiniuj stawki podatkowe.
BRAK STAWKI PODATKOWEJ	Stawka podatkowa użytego towaru została zdefiniowana jako rezerwowa. Należy zmienić definicję towaru, przypisując go do stawki zdefiniowanej.
BRAK TOWARU	Nie ma takiego towaru (wybrany towar nie istnieje).
BRAK TOWARU O KODZIE	Nie znaleziono towaru o podanym kodzie kreskowym.
BRAK TOWARU O PODANYM POCZĄTKU NAZWY	Przy wyszukiwaniu według nazwy nie znaleziono towaru o podanym początku nazwy.
BRAK UPRAWNIENI	Kasjerowi nie zostały przyznane uprawnienia do używania tej funkcji.
BUFOR POZYCJI ZAPEŁNIONY	Bufor pozycji paragonowych bliski zapełnienia. Wykonać odczyt przez komputer lub wyłączyć kontrolę bufora pozycji. Pierwszy raz komunikat pojawia się przy trzech kolejnych paragonach, w sytuacji gdy w buforze pozycji zostało wolnych około 1000 pozycji. Wyświetlenie to nie blokuje sprzedaży. Komunikat pojawi się ponownie po całkowitym zapełnieniu bufora pozycji. Dalsza sprzedaż jest niemożliwa do momentu odczytu bufora przez komputer lub wyłączenia kontroli bufora pozycji.
CZYTNIK KART RABATOWYCH BONUS JEST WYŁĄCZONY	Nie można wejść do edycji karty rabatowej ponieważ czytnik BONUS jest wyłączony w konfiguracji kasy.
CZYTNIK KART RABATOWYCH BONUS NIEPODŁĄCZONY	Brak połączenia z czytnikiem kart rabatowych BONUS.
DOKUMENT DO WYDRUKOWANIA	Nacisnąć ZATWIERDŹ by dokończyć operację wydruku.
INNE LICZBY MIEJSC PO P.	Nie można związać towarów, które mają różne liczby miejsc po przecinku.
INNY BŁĄD Z WAGI	Błędna odpowiedź z wagi. Poinformuj serwis.
KASJER MA OTWARTĄ ZMIANĘ	Nie można skasować kasjera, który ma otwartą zmianę.
MODUŁ W TR. TYLKO ODCZYT	Wezwij serwis.
NALEŻY WYKONAĆ JUŻ RAPORT DOBOWY	Kasa sygnalizuje że poprzedni dzień sprzedaży nie został zakończony raportem fiskalnym dobowym. <u>Komunikat ma jedynie charakter przypomnienia i nie uniemożliwia sprzedaży na kasie.</u>
NASTĘPNY PRZEGLĄD PRZED: 10r11.25	Kasa ma włączoną funkcję przypominania przed raportem fiskalnym dobowym o terminie następnego przeglądu. W celu wykonania raportu dobowego należy nacisnąć klawisz ZATWIERDŹ.
NIE MOŻE BYĆ SKASOWANY	Towar jest nowy lub ma zmienioną stawkę. Przed skasowaniem musi zostać wydrukowany raport zmian w bazie towarowej.
NIEOPRAWNA ODPOWIEDŹ Z TERMINALA PŁATNICZEGO	Błędna konfiguracja terminala płatniczego lub kasy.
NIESTABILNY WYNIK Z WAGI	Wahanie obciążenia na szalce wagi w czasie ważenia, wynik zerowy na wadze Prima.
NIEZAKOŃCZONY MIESIĄC	Raport okresowy miesięczny może być wykonany tylko dla zakończonych miesięcy (z punktu widzenia daty).
NIEZEROWA SPRZEDAŻ/ZWROT	Nie można skasować towaru, jeżeli jego liczniki ilościowo-wartościowe sprzedaży lub zwrotów nie są wyzerowane. Należy wykonać raporty szczegółowy sprzedaży i zwrotów opakowań z wyzerowaniem stanów lub wyzerować liczniki dla tego towaru w definiowaniu towaru.
NIEZGODNA PAMIĘĆ FISK. POWIADOM SERWIS FABRYCZ.	Wezwij serwis.
NISKIE NAPIĘCIE AKUMULATORA GŁÓWNEGO	Podłączyć kasę do zasilania sieciowego. Jeżeli komunikat pojawia się pomimo, że kasa była podłączona przez kilka godzin, wezwij serwis.
NISKIE NAPIĘCIE BATERII PAMIĘCI	Wezwij serwis.

Komunikat na wyświetlaczu kasjera	Przyczyna / sposób postępowania
OBOWIĄZKOWY ODCZYT DANYCH PRZEZ PC	W dniu poprzednim nie nastąpił odczyt danych przez komputer. Aby realizować sprzedaż wprowadzić hasło AGAT. Włączona jest funkcja OBOWIĄZKOWY ODCZYT PRZEZ PC.
PAMIĘĆ PODRĘCZNA PEŁNA	W pamięci podręcznej brak jest wolnego miejsca na zapis kolejnych wydruków. Należy sprawdzić czy karta jest włożona do kasy i czy jest to karta z tej kasy. Po włożeniu karty i jej zweryfikowaniu, kasa zapisze na niej dane. Po zapisie można kontynuować pracę na kasie. Jeżeli kasa pomimo tego nie zapisuje danych na karcie sprawdzić stan karty w funkcji STAN KOPII ELEKTRONICZNEJ i skontaktować się z serwisem.
PODNIESIONA GŁOWICA	Należy opuścić głowicę w drukarce.
POZOSTAŁO W PAMIĘCI FISKALNEJ WOLNYCH MIEJSC:NN	NN jest liczbą w zakresie 01-30. Po wykonaniu na kasie NN raportów dobowych (lub zmian stawek) pamięć fiskalna zostanie zapełniona i dalsza sprzedaż nie będzie możliwa. Skontaktuj się z serwisem w sprawie wymiany pamięci fiskalnej na nową.
PRZEKROCZONY ZAKRES WAGI	Szalka wagi jest niedociążona lub przeciążona.
SKASOWANA PAMIĘĆ RAM	Wezwij serwis.
TAKA NAZWA JUŻ ISTNIEJE	W kasie nie może być dwóch towarów o takiej samej nazwie.
TAKI KOD JUŻ ISTNIEJE	Podczas definiowania towaru wprowadzono kod kreskowy używany już przez inny towar.
TAKIE HASŁO JUŻ ISTNIEJE	Podczas definiowania hasła kasjera wprowadzono hasło używane już przez innego kasjera.
TE TOWARY SĄ TAKIE SAME	Nie można związać towaru z samym sobą.
TERMINAL WYŁĄCZONY LUB BRAK KOMUNIKACJI	Brak połączenia między terminalem kart płatniczych a kasą. Sprawdzić czy terminal kart płatniczych jest włączony i podłączony przewodem do kasy.
TOWAR JEST SKASOWANY	Próba zdefiniowania towaru na miejscu, gdzie był towar skasowany ale nie wydrukował się raport skasowanych towarów.
TOWAR ZABLOKOWANY	Podczas definiowania towaru został on zdefiniowany jako zablokowany.
TYLKO DLA PR. MAGAZYNOW.	Włączona jest funkcja PROGRAM MAGAZYNOWY i nie można zmieniać i kasować towarów z klawiatury tylko za pomocą programu zainstalowanego na komputerze.
USZK. PAMIĘĆ PODRĘCZNA	Wezwij serwis.
USZKODZONA PAMIĘĆ PROGR. POWIADOM SERWIS FABRYCZ.	Wezwij serwis.
USZKODZONE DANE ZEGARA POWIADOM SERWIS FABRYCZ.	Wezwij serwis.
WIADOMOŚĆ DO ODCZYTANIA	Została przesłana wiadomość dla włączonego kasjera. Żeby kontynuować pracę na kasie, należy ją przeczytać, a następnie nacisnąć klawisz WYJDŹ i potwierdzić jej skasowanie klawiszem T.
WYJMIJ KLUCZ KIEROWNIKA	Została ustawiona opcja zabraniająca rozpoczęcia paragonu jeżeli klucz w stacyjce B jest w położeniu poziomym. Wyjąć klucz ze stacyjki B.
WYKONAJ RAPORT DOBOWY	Funkcja możliwa do wykonywania tylko po raporcie dobowym fiskalnym a przed pierwszym paragonem.
WYKONAJ ZALEGŁY RAPORT DOBOWY	Nie został wykonany raport fiskalny dobowy. Wykonaj raport dobowy w celu dalszej sprzedaży na kasie.
ZA DUŻA ILOŚĆ POZYCJI ZAKOŃCZ PARAGON	W paragonie może być maksymalnie 99 pozycji sprzedaży.
ZA DUŻA KWOTA	Ilość razy cena jednostkowa jest zbyt duża (większa od 9999999,99).
ZA DUŻA SUMA ZAKOŃCZ PARAGON	Suma sprzedaży na cały paragon jest zbyt duża (większa od 9999999,99).
ZA DUŻY NARZUT	Próba udzielenia narzutu większego niż maksymalny, wynikający z ograniczeń dla kasjera i dla danego towaru.

Komunikat na wyświetlaczu kasjera	Przyczyna / sposób postępowania
ZA DUŻY RABAT	Próba udzielenia rabatu większego niż maksymalny, wynikający z ograniczeń dla kasjera i dla danego towaru.
ZAMKNIJ SZUFLADĘ	Została ustawiona opcja zabraniająca rozpoczęcia paragonu jeżeli szuflada jest otwarta. Zamknąć szufladę.
ZEGAR BYŁ DZIŚ PRZESTAW.	Przestawianie zegara możliwe tylko raz na dobę. Następne możliwe jutro.
ZMIANA NIE JEST OTWARTA	Aby wejść do tej funkcji kasjer musi mieć otwartą zmianę.
ZMIENŃ PIERWSZY ZNAK	Nazwa towaru nie może zaczynać się od spacji.
ZWORA SERWISOWA JEST W POŁOŻENIU SERWISOWYM	Sprzedaż w trybie serwisowym jest niemożliwa. Wyłączyć i ponownie włączyć kasę. Jeżeli komunikat pojawi się ponownie - wezwij serwis.

5 Sygnalizacja trybu zasilania akumulatorowego kasy

Rodzaj zasilania kasy	Podświetlenie wyświetlacza kasjera	Wyświetlacz klienta (cyfrowy lub podświetlenie graficznego)	INNE
Zasilanie z zasilacza sieciowego	Pełne - świeci jasno	Świeci	-
Zanik zasilania sieciowego	-	-	1 sygnał dźwiękowy
Zasilanie z akumulatora po naciśnięciu dowolnego klawisza	Pełne - świeci jasno	Świeci	-
Zasilanie z akumulatora i przez minimum 15 sekund kasa nie była używana	Przyciemnione	Wygaszony	-
Za niskie napięcie akumulatora	-	-	sygnał co 15 sek.
Zasilanie z akumulatora i przez czas dłuższy niż ustawiony w funkcji CZAS WYŁĄCZENIA kasa nie była używana	Przyciemnione	Wygaszony	SAMOCZYNE WYŁĄCZENIE KASY

6 Wykaz kodów błędów kontrolera klawiatury

Nr błędu	Sygnalizacja błędu	Przyczyna usterki
1	Pojedynczy głośny dźwięk podczas naciskania klawiszy, przesyłania danych z wagi oraz odczytu kodu kreskowego	Przepełnienie bufora klawiatury
2	Podwójny krótki dźwięk podczas przesyłania danych z wagi	Błąd transmisji z wagi
3	Potrójny krótki dźwięk podczas odczytu kodu kreskowego	Błąd transmisji z czytnika kodu kreskowego

7 Obsługa kodów kreskowych zawierających ilość lub wartość

Kody kreskowe stosowane w handlu dzielą się na:

- kody zawierające tylko cyfry identyfikujące jednoznacznie towar,
- kody zawierające cyfry identyfikujące towar oraz cyfry ilości lub wartości (ceny) towaru stosowane głównie w sklepach spożywczych gdzie dla danego towaru ilość lub wartość (cena) poszczególnego opakowania jest różna.

Poniżej opisano sposób obsługi kodów zawierających ilość i wartość (cenę) towaru.

7.1 Kody kreskowe z ilością

Kody kreskowe, rozpoczynające się od cyfr 27 lub 29, mają w swojej strukturze dane o ilości (masie) towaru. Struktura jest następująca:

27 TTTT V WWWWW K lub **29 TTTT V WWWWW K** gdzie:

- TTTT – Numer identyfikacyjny towaru.
- WWWWW – Ilość lub masa w formacie: WW,WWW (3 miejsca po przecinku).
- V – W zależności od ustawienia funkcji DŁUGOŚĆ KODÓW Z CENĄ/WAGĄ:
 1. Jeżeli ustawiono SZEŚĆ CYFR: dodatkowa cyfra kontrolna dla ilości lub masy (dodawana przez urządzenie drukujące kod kreskowy). W zależności od ustawienia CYFRA KONTROLNA - kasa może sprawdzać lub nie sprawdzać prawidłowość tej cyfry.
 2. Jeżeli ustawiono SIEDEM CYFR: dodatkowa cyfra numeru identyfikacyjnego towaru.
- K – Cyfra kontrolna dla całego kodu kreskowego (dodawana przez urządzenie drukujące kod kreskowy).

Wprowadzenie kodu kreskowego z ilością w funkcji DEFINIOWANIE TOWARU polega na przeczytaniu czytnikiem kodów kreskowych. Kod taki można również wprowadzić z klawiatury wpisując sześć pierwszych (albo siedem, jeżeli ustawiono opcję SIEDEM CYFR), licząc od lewej cyfry kodu.

Sprzedaż sprowadza się do przeczytania czytnikiem takiego kodu. Kasa dokona sprzedaży towaru o kodzie kreskowym np.: 27TTTT na ilość WW,WWW [kg].

7.2 Kody kreskowe z wartością

Kody kreskowe z wartością zaczynają się od cyfr 23 lub 24. Struktura jest następująca:

23 TTTT V CCCCC K lub **24 TTTT V CCCCC K** gdzie:

- TTTT – Numer identyfikacyjny towaru.
- CCCCC – Wartość towaru w formacie: CCC,CC zł.
- V – W zależności od ustawienia opcji DŁUGOŚĆ KODÓW Z CENĄ/WAGĄ:
 1. Jeżeli ustawiono SZEŚĆ CYFR: dodatkowa cyfra kontrolna dla wartości (ceny) (dodawana przez urządzenie drukujące kod kreskowy). W zależności od ustawienia CYFRA KONTROLNA kasa może sprawdzać lub nie sprawdzać prawidłowość tej cyfry.
 2. Jeżeli ustawiono SIEDEM CYFR: dodatkowa cyfra numeru identyfikacyjnego towaru.
- K – Cyfra kontrolna dla całego kodu kreskowego (dodawana przez urządzenie drukujące kod kreskowy).

Definiując towar należy w momencie wprowadzania kodu kreskowego użyć czytnika kodów kreskowych lub wpisać z klawiatury kasy sześć (albo siedem, jeżeli ustawiono opcję SIEDEM CYFR) pierwszych cyfr tego kodu. Jako jednostki miary zastosować szt. lub opak.

Sprzedaż sprowadza się do odczytania kodu czytnikiem. Kasa dokona sprzedaży 1 szt. (lub opak.) towaru o kodzie kreskowym np. 23TTTT z wartością CCC,CC zł.

8 Ograniczanie rabatów i narzutów

Pojedyncza pozycja na paragonie może jednocześnie podlegać kilku rodzajom rabatu.

Mogą to być:

- rabat do pozycji udzielony przez kasjera
- rabat na paragon udzielony przez kasjera lub za pomocą karty rabatowej
- automatyczny rabat na pozycję
- automatyczny rabat na paragon dla wszystkich towarów
- automatyczny rabat na paragon dla określonej grupy towarowej
- automatyczny rabat typu promocja

Kasa posiada funkcje które uniemożliwiają przekroczenie dopuszczalnego poziomu rabatu ustalonego przez kierownika sklepu. Do tego celu służą następujące mechanizmy:

1. – Funkcja MAKSYMALNY RABAT - 05 13 07 1 lub E M G A
lub Funkcja MAKSYMALNY NARZUT - adres 05 13 07 2 lub E M G B
2. – Funkcja DEFINIOWANIE TOWARÓW - adres 01 01 lub A A
Umożliwia określenie czy dany towar podlega rabatowaniu i narzutowaniu.
3. – Funkcja RABAT/NARZUT SPECJALNY - adres 05 13 07 3 lub E M G C
Umożliwia wyłączenie grup specjalnych z rabatowania i narzutowania.
4. – Funkcja OGRANICZENIE RABATU - adres 05 13 07 6 lub E M G F
lub Funkcja OGRANICZENIE NARZUTU - adres 05 13 07 7 lub E M G G
5. – Funkcja RABAT NA GRUPĘ - adres 05 13 07 8 lub E M G H
lub Funkcja NARZUT NA GRUPĘ - adres 05 13 07 9 lub E M G I
6. – Funkcja MAKSYMALNY RABAT RODZAJU- adres 07 4 lub G D
lub Funkcja MAKSYMALNY NARZUT RODZAJU- adres 07 5 lub G E

Dla każdej pozycji sprzedaży w momencie jej utworzenia obliczana jest maksymalna kwota rabatu oraz osobno maksymalna kwota narzutu jaka może zostać odjęta lub dodana przez wszystkie operacje. Do obliczenia brana jest pod uwagę **najmniejsza spośród odpowiednich wartości z punktów 4, 5 i 6 powyżej.**

Wartość ta jest w poniższych wzorach nazwana: *min_ogr*.

Obliczenie maksymalnych kwot jest wykonywane zgodnie z wzorami:

$$\begin{aligned} maks_rabat &= wartosc_pozycji - [(wartosc_pozycji * 100 - min_ogr \%) / 100] \\ maks_narzut &= [(wartosc_pozycji * 100 + min_ogr\%) / 100] - wartosc_pozycji \end{aligned}$$

Jeżeli *min_ogr* dla rabatów wynosi 100% (brak ograniczenia) wtedy:

$$maks_rabat = wartosc_pozycji - 1 \text{ grosz.}$$

Jeżeli *min_ogr* dla narzutów wynosi 100% (brak ograniczenia) wtedy:

$$maks_narzut = wartosc_pozycji.$$

[] - nawiasy kwadratowe oznaczają zaokrąglenie do pojedynczych groszy.

Podczas udzielania rabatów, kasa nie pozwala aby kwoty: maks_rabat i maks_narzut zostały przekroczone. Operacje rabatowania i narzutowania które przekroczą maksymalne wartości zostaną ograniczone do tych wartości.

Znaki handlowe użyte w niniejszej instrukcji:

CITIZEN

są znakami handlowymi CITIZEN Japan CMB Corporation.

Instrukcja przeznaczona jest do następujących wyrobów:

kasa ELZAB Delta Max E

(różne wykonania) – kod od S92 do S93



Data wprowadzenia wyrobu:	07- 2011r		Nr rysunku instrukcji:	S92IO00016
			Data ostatniej edycji:	12-11-2015

SIEDZIBA:

41 - 813 Zabrze

ul.Kruczkowskiego 39

tel. +48 32 37 06 200

fax +48 32 27 22 583

DZIAŁ HANDLOWY:

tel. +48 32 37 06 334

PORADY TECHNICZNE:

Dyżurny specjalista - kasy fiskalne

tel. +48 601 513 823 (godz. 8 - 18)

tel. +48 32 37 06 220 (godz. 8 - 16)

e-mail: help@elzab.com.pl

Dyżurny specjalista - wagi

tel. +48 603 306 316 (godz. 8 - 18)