

**Electroniczna kasa rejestrująca**

# **PalmCash**

**Instrukcja obsługi**

September 2006

## **Wymogi bezpieczeństwa**

- Przed podłączeniem kasy do sieci elektrycznej upewnij się że dostępne jest odpowiednie uziemienie.
- Podłącz kasę do gniazdka elektrycznego znajdującego się w dogodnym miejscu, nie daleko od urządzenia. Gniazdko sieci elektrycznej musi być położone w miejscu łatwo dostępnym również po instalacji urządzenia.
- Należy od czasu do czasu sprawdzać kabel zasilający i w razie jego uszkodzenia zastąpić go kablem posiadającym atest producenta.
- Kasa wyposażona jest w zasilacz o napięciu wyjściowym 15 V, 0,8 A. Zasilacz kasy należy podłączyć do gniazdka sieciowego o napięciu ~230 V / 50 Hz. Zasilacz nie posiada wyłącznika sieciowego, dlatego też powinien być podłączony do gniazdka znajdującego się w pobliżu kasy i nie zastąpionego innym sprzętem lub przedmiotami.
- Kasa wyposażona jest w bezobstugowy akumulator NiMH 7,2 V 2100 mAh, który służy do zasilania kasy przy braku zasilania sieciowego lub podczas wykorzystywania kasy przy stanowiskach pozbawionych zasilania sieciowego. Akumulator należy wymieniać tylko na taki sam typ. Zużytych akumulatorów należy pozbywać się zgodnie z instrukcją producenta.
- Nie wolno umieszczać kasy na lub niedaleko urządzeń emitujących ciepło jak również blisko wody.
- Kasa powinna być regularnie czyszczona. Należy pamiętać o odłączeniu jej od sieci przed przystąpieniem do czyszczenia.
- Kasę należy czyścić miękką szmatką przy pomocy łagodnego detergentu i szczotki o miękkim włosiu. Nie wolno używać do tego celu rozpuszczalnika, benzyny, alkoholu ani detergentów zawierających kwasy i substancje ściernie - szczególnie jeśli chodzi o powierzchnie przezroczyste.

## **Wymogi dotyczące wyposażenia**

Należy używać jedynie urządzeń dodatkowych ( takich jak np. szuflada do kasy) zatwierdzonych przez producenta. Dla uzyskania bardziej szczegółowych informacji skontaktuj się z serwisem lub autoryzowanym dealerem.

Używane części zamienne powinny być zatwierdzone przez producenta.

# Spis Treści

Rozpakowanie .....	5
Identyfikacja części, włączanie/wyłączanie .....	6
Lista funkcji.....	8
Wyświetlacz i wymiana papieru .....	11
Tryby pracy kasy .....	13
Funkcje pomocy .....	14
Codzienne użytkowanie.....	15
Konkretne funkcje.....	17
Programowanie .....	19
Odczyt i zerowanie danych.....	36
Dane techniczne.....	39
Załącznik 1 : Codzienne użytkowanie .....	41
Załącznik 2 : Opis raportów .....	44
Załącznik 3 : Tablica znaków .....	46



# Rozpakowanie

Wyjęcie z  
opakowania

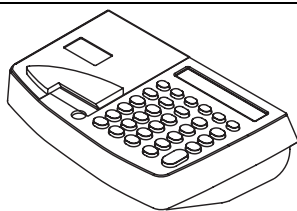

KASA FISKALNA

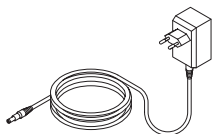

ZASILACZ  
ZEWNĘTRZNY

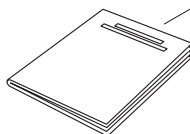

KSIĄŻKA FISKALNA

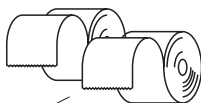

ROLKI PAPIERU

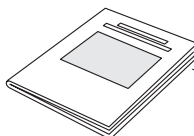

INSTRUKCJA  
OBSŁUGI

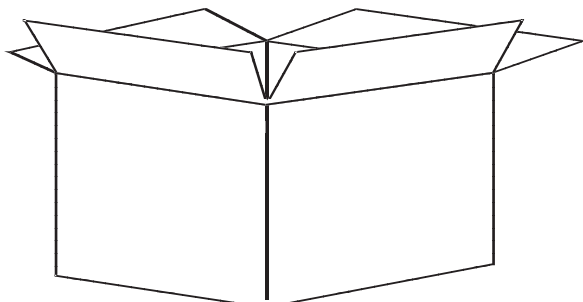

# Identyfikacja części, włączanie/wyłączanie

## Identyfikacja części

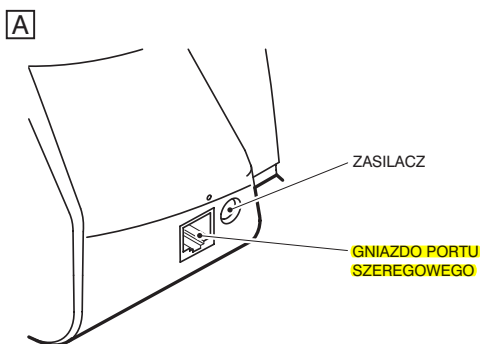
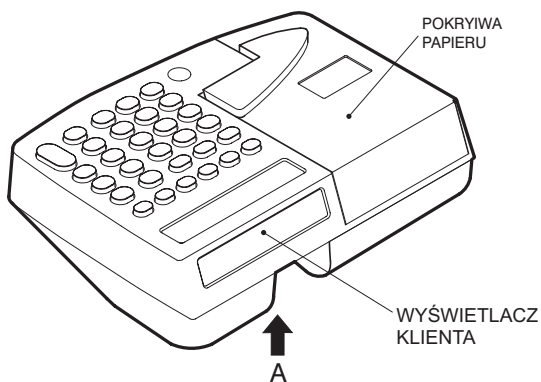
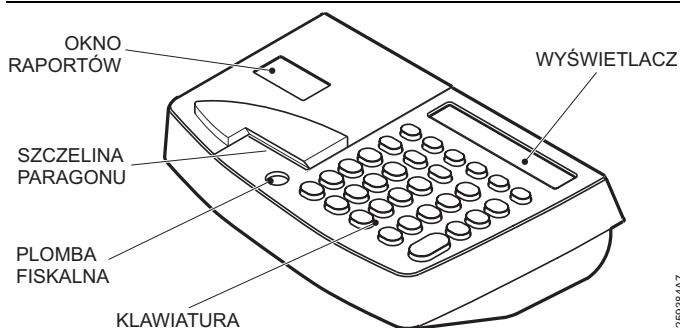

## Włączanie Wyłączanie

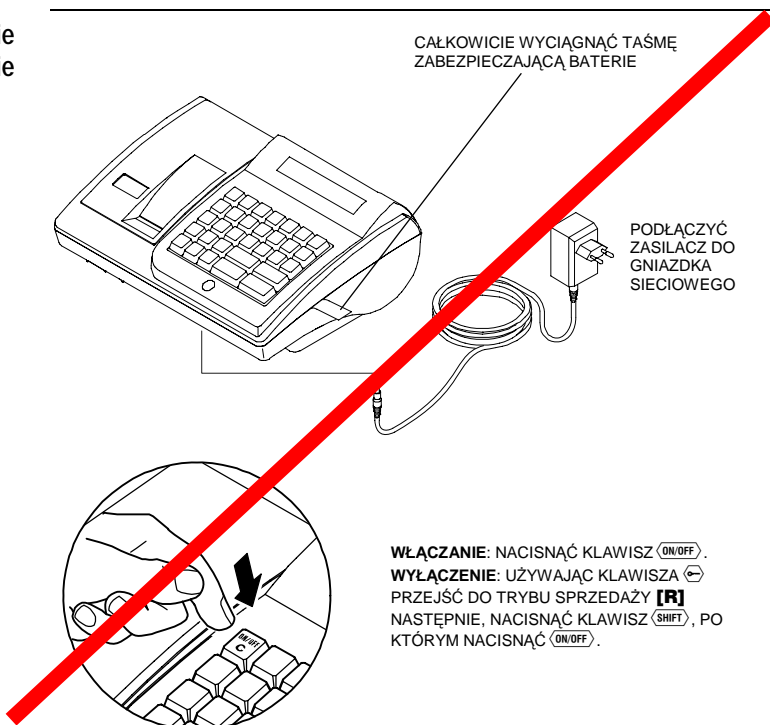

## Praca przy użyciu baterii zapasowych

Kiedy kasa jest odłączona od sieci elektrycznej wtedy jest zasilana z zapasowych baterii.

W takim wypadku, działanie kasy jest ograniczone a baterie stopniowo się wyczerpują.

Kiedy baterie zbliżają się do stanu wyczerpania specjalny wskaźnik graficzny (zobacz paragraf "Wyświetlacz") zaczyna migać na wyświetlaczu. Kiedy wskaźnik pojawi się, oznacza to że pozostała moc baterii jest jeszcze wystarczająca dla wydrukowania przynajmniej **100 rachunków**.

Gdy wewnętrzne baterie wyczerpią się całkowicie kasa wyłączy się automatycznie.

Gdy kasa jest włączona i właściwie podłączona do sieci oraz zasilana prądem przez zasilacz sieciowy, baterie się ładują.

# Lista funkcji

## Informacje ogólne

Wszystkie funkcje powiązane z użyciem klawiatury wymienione są poniżej. Możesz konfigurować klawiaturę tak aby jak najlepiej odpowiadała twoim potrzebom, poprzez dodawanie lub usuwanie funkcji. Bardziej szczegółowe informacje znajdziesz w paragrafie „Konfigurowanie klawiatury”

## Lista funkcji

KOD	SYMBOL	FUNKCJA
0 ÷ 9		<b>Klawisze numeryczne</b> – wprowadzanie danych numerycznych
16		<b>Klawisze numeryczne</b>
18		<b>Przecinek “dziesiętny”</b>
19		<b>Poprawka</b> – aby wyjść z błędu użytkownika, aby skasować wprowadzoną wartość
20		<b>Rozszerzenie funkcji</b> – aby aktywować drugie funkcje przypisane do danych klawiszy (jeśli je przypisano)
21		<b>Włączanie/wyłączanie</b> – włączanie i wyłączanie kasy
22		<b>Przewinięcie papieru</b> – aby równocześnie przewinąć kawałek papieru na obu rolkach
23–24		<b>Przewinięcie rachunku</b> – aby przewinąć kawałek papieru na rolce do rachunków
33		<b>Cena PLU</b> – sprawdzenie ceny PLU bez jego sprzedawania
41		<b>Działy pośrednie</b> – aby użyć działów nie dostępnych bezpośrednio z klawiatury
42		<b>Ost. wprowadzone</b> – Aby usunąć ostatnio wprowadzoną pozycję, w przypadku wcześniejszego naciśnięcia klawisza C
43		<b>Zdjęcie limitu</b> – aby umożliwić użytkownikowi, w specjalnych warunkach, przekroczenie ograniczeń zaprogramowanego limitu wypłaty



## Lista funkcji

KOD	SYMBOL	FUNKCJA
44		<b>Zmiana waluty</b> – aby zarejestrować wpływy w określonej walucie
45		<b>Ostatnia anulacja</b> – aby zmienić ostatnio zarejestrowane dane w przypadku pomyłki
46		<b>Multirachunek</b> – aby zapoczątkować działanie w wyniku którego zostanie wydrukowana seria rachunków na daną kwotę
47		<b>Poprzednia suma</b> – Aby wyświetlić jeszcze raz wartość ostatniego paragonu lub sumy paragonów gdy jest aktywna funkcja „multiparagon”
48		<b>Kod/godzina</b> – aby zablokować klawiaturę lub wydrukować kod na rachunku
49		<b>Cena</b> – aby wprowadzić nową cenę (w miejsce już wprowadzonej) w sprzedaży PLU
50		<b>PLU</b> – aby sprzedać produkt z wcześniej ustaloną ceną i opisem
51		<b>Pomocy</b> – aby uzyskać informację na temat pomocy
53		<b>Operator</b> – aby umożliwić określonemu operatorowi używać lub( w różnych trybach użytkowania) przypisywać rachunek lub jego część do określonego sprzedawcy
59		<b>Anuluj pozycje</b> – aby zmienić źle wprowadzone dane które zostały wpisane przed ostatnim zapisem
61		<b>Mnożnik</b> – aby ustawić sprzedaną ilość
62		<b>Anuluj paragon</b> – aby anulować cały nie zakończony fiskalnie paragon
63		<b>Podsuma</b> – aby zobaczyć sumę cen towarów na rachunku
64 ÷ 75		<b>Działy</b> (Działy od 1 do 12); aby wprowadzić ceny sprzedanych produktów i zsumować je w różnych kategoriach sprzedaży

## Lista funkcji

KOD	SYMBOL	FUNKCJA
139		<b>Tryb programowania</b> – Aby dostać się do trybu programowania
143		<b>Program trybów</b> – aby dostać się do różnych trybów pracy kasy
144 ÷ 146		<b>Zmiana ceny</b> – (rabat/narzut); aby zmieniać ceny (wartość lub procent) przy pojedynczych towarach lub też na całym rachunku
160		<b>Gotówka</b> – aby zakończyć transakcję jeśli zapłacono gotówką
161		<b>Czeki</b> – aby zakończyć sprzedaż realizowaną za pomocą czeku
162		<b>Kredyt</b> – kiedy po określonej wartości nie następuje odpowiedni dopływ gotówki do kasy
163		<b>Karta kredytowa</b> – aby zakończyć sprzedaż realizowaną za pomocą karty kredytowej
164		<b>Sposoby opłat nr. 5</b> – pozwala na zakończenie sprzedaż dodatkową formą płatności
165		<b>Sposoby opłat nr. 6</b> – pozwala na zakończenie sprzedaży dodatkową formą płatności
176		<b>Wpłaty</b> – aby zarejestrować wpłaty gotówki, które nie są związane ze sprzedażą
179		<b>Butelki sprzedaż</b> – aby zarejestrować wpływy w kasie dotyczące wydawania butelek
192		<b>Wyплаты</b> – aby zarejestrować wypłaty gotówki z kasy
195		<b>Butelki skup</b> – aby zarejestrować straty w kasie związane ze zwrotem butelek
208		<b>Splata kredytu</b> – aby zarejestrować wpływ gotówki do kasy związany ze spłatą kredytu
227		<b>Waga</b> – pobiera informację z wagi o wadze towaru.

# Wyświetlacz i wymiana papieru

## Wyświetlacz



WSKAŹNIK WŁĄCZENIA  
KLAWISZA SHIFT

R

TRYB REJESTROWANIA

X

TRYB CZYTANIA

Z

TRYB ZEROWANIA

P

TRYB PROGRAMOWANIA



WSKAŹNIK PEŁNEGO NAŁADOWANIA BATERII



WSKAŹNIK SĄDKU NAŁADOWANIA BATERII

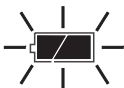

WSKAŹNIK INFORMUJĄCY O ŁADOWANIU BATERII  
(MIGAJĄCA IKONKA)

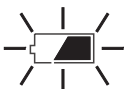

WSKAŹNIK INFORMUJĄCY O WYCZERANIU BATERII  
(MIGAJĄCA IKONKA)

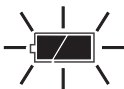

WSKAŹNIK INFORMUJĄCY O BARDZO ZŁYM  
STANIE BATERII  
(NAPRZEMIENNE MIGAJĄCE IKONKI)

## Wymiana papieru

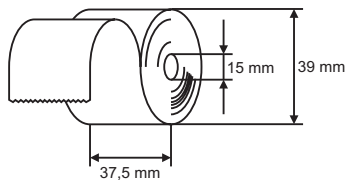

**UWAGA:** PROSZĘ MIEĆ NA UWADZE, IŻ NALEŻY URZYWAĆ ROLKI PAPIERU, KTÓRE NA KOŃCU NIE SĄ PRZYMOCOWANE DO WAŁKA



ROLKA SPRAWOZDAWCZA



DOCISKACZ PAPIERU

SZPULKA ZWIJACZA KOPII PARAGONÓW

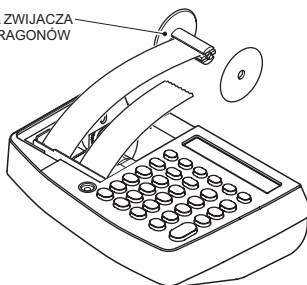



**PO WYMIANIE PAPIERU, NALEŻY NACISNĄĆ KLAWISZ PRZESUWU PAPIERU, ABY POWRÓCIĆ DO WYKONYWANIA OPERACJI.**

2518002A7



## Tryby pracy kasy

Lista trybów pracy	TRYB PRACY	OPIS
	Kasa zablokowana	Nie ma możliwości wykonywania żadnych funkcji. Kasa pokazuje datę lub czas.
	Tryb rejestrowania	Umożliwia wykonywanie sprzedaży i wystawianie paragonów, wyświetlacz pokazuje 0, świeci się wskaźnik <b>[R]</b>
	Tryb czytania	Umożliwia wydruk wewnętrznych danych podsumowanych przez kasę. Na wyświetlaczu świeci się wskaźnik <b>[X]</b>
	Tryb zerowania	Umożliwia wydruk i usunięcie danych zebranych przez kasę. Na wyświetlaczu świeci się wskaźnik <b>[Z]</b>
	Tryb programowania	Trybu tego używa się do ustawienia kasy według indywidualnych potrzeb. Na wyświetlaczu świeci się wskaźnik <b>[P]</b>

**Tryb rejestrowania, czytania, zerowania** Aby wybrać wymagany tryb naciśnij klawisz  tyle razy aż na wyświetlaczu pojawi się odpowiedni wskaźnik trybu pracy.

**Tryb programowania** Aby wejść naciśnij klawisz  + .

Aby wyjść naciśnij klawisz .

**Tryb blokowania** Aby wejść: w trybie sprzedaży (rejestrowania) naciśnij . Ponowne naciśnięcie tego klawisza przełącza wyświetlanie pomiędzy aktualną datą a godziną. Aby wyjść z trybu blokowania naciśnij .

# Funkcje pomocy

## Błędy

**Błąd użycia:** w tej sytuacji wyświetlacz pokazuje kod odpowiadający danemu błędowi oraz wskaźnik "Err --". Aby wyjść z błędu naciśnij klawisz **[E]**. W celu wydrukowania listy dostępnych błędów, w trybie sprzedaży naciśnij **[7]** i **[?]**.

-- NIEFISKALNY -- ----- BŁĄD OPERATORA -----	28NIEDOPŁACIŁ 29BRAK KOMUNIKACJI 30NIEZEROWANE 31WARTOŚĆ NIEPRZE 32BRAK AUTORYZACJI 33PTU NIEZAPROGRAM 34NAGŁ. NIEKOMPLET. 35WYKONAJ RAPORT 36PRZEP. SUMA CAŁK. 37ZRÓB ZAMKNIĘCIE 38NIEDOPUSZ. IŁOŚĆ 39ZRÓB PODSUME 40OPER. NIE WYSTĘP 41ZABRONIONY KOD 42BRAK UPRAWNIENI 43OPER. NIE WYSTĘP 45BRAK KOM. Z KOMP. 46PRODUKT NIE WYST 47FUNKC. NIE PRZEW. 48NIEZNYNY BŁĄD 49BŁĄD SPRZĘTU 56BRAK PAMIĘCI PLU 57SUP. LIM. AN SCONT 63WAGA NIE USTAW. 64WAGA BRAK KOM. 98ECR. JUŻ FISKALNA 99 BAT. LIT. ROZŁĄD ----- -- NIEFISKALNY --
---	---

**Inne błędy:** są wyświetlane za pomocą określonego kodu po którym następuje seria kresek "-----nn", oraz są sygnalizowane odpowiednim dźwiękiem. Tego typu błędy wymagają kontaktu z serwisem. W celu wydrukowania listy błędów sprzętowych, w trybie sprzedaży naciśnij **[8]** i **[?]**.

-- NIEFISKALNY -- ----- KODY BŁĘDÓW -----	920. RAM USZKODZ. 921. EPROM USZKODZ 922. RAM/PF RÓŻNE 940. PAM. F. ODŁĄCZ. 952. PAM. F. ZAPIS 853/953. ----- EPROM ZAPIS 954. ERRORE IN MF 955. PAM. F. 959. BŁĄD ZEGARA W CZASIE TESTU. . 990. ODCZYT P. F. 991. WERYFIK. E2 ----- -- NIEFISKALNY --
--	---

## Pomoc on-line

Kasa zawiera krótki program uczący obsługi, który może się okazać bardzo przydatny w trakcie jej używania. W trybie Rejestracji, wciśnij **[?]** wydrukowana zostanie lista funkcji pomocy.

-- NIEFISKALNY -- -----	W PRZYP. ALARMU NACISNAĆ ? W CELU POZNANIA PRZYCZ. BŁĘDÓW ----- 1? PROGRAMOWANIE 2? ZNAKI 3? CZYTANIE 4? ZEROWANIE 5? FLAGI 6? OPIS WYŚWIETL. 7? BŁĄD OPERATORA 8? BŁĘDY ----- -- NIEFISKALNY --
----------------------------	--

# Codzienne użytkowanie

**Używanie operatorów** Naciśnij klawisz **KASJER** podaj kod operatora, następnie ponownie naciśnij klawisz **KASJER** w celu zaakceptowania.

OPERATOR	KOD
1	11
2	22
3	33
4	44

W celu wyłączenia operatora naciśnij klawisz **KASJER**.

**Wystawianie paragonów** Przykład : Kwota 12,56 PLN w dziale 1 (nazwa działu i stawka VAT musi być wcześniej zaprogramowana) **1** **2** **3** **5** **6** **1/6** **GOTÓWKA**.

**Powtarzanie poprzedniej wartości** Naciśnij ponownie **1/6** przed naciśnięciem **GOTÓWKA**.

**Przypominanie poprzedniej wartości** Funkcja **POPZEDNIA SUMA** pozwala na pokazanie sumy z ostatniego rachunku, funkcja ta może być użyta również kiedy następny rachunek jest przygotowywany.

**Rejestracja ilości** Podaj ilość towarów razy (**X**) cena jednostkowa towaru.

**Poprawki** Naciśnij **C** w celu skorygowania wprowadzonej wartości liczbowej. Naciśnij **C** aby wyjść z błędu użytkownika.

**Anulacje** Anulacja ostatniej pozycji: naciśnij klawisz **ANULUJ**. Anulacja poprzednich pozycji:

- naciśnij klawisz **ANULUJ POZYCJE** (**SHIFT** + **ANULUJ**)
- wprowadź wartość którą chcesz anulować
- naciśnij odpowiedni klawisz działu

Anulacja całego paragonu:

- naciśnij klawisz **ANULUJ PARAG.** (**SHIFT** + **WAGA**).

**Obliczanie reszty** Na koniec wystawiania paragonu wpisz kwotę otrzymaną od klienta następnie naciśnij **GOTÓWKA** (lub klawisz innego rodzaju płatności).

## Zarządzanie opakowaniami zwrotnymi

Sprzedaż butelek (wpływ do kasy):

- sprzedaż butelek możliwa jest tylko przy otwartym paragonie
- wprowadź ilość butelek X cenę pojedynczej butelki
- naciśnij **WPLATA KAUCJI**

Skup butelek (wyływ z kasy):

- wprowadź ilość butelek X cenę pojedynczej butelki
- naciśnij **WYPLATA KAUCJI**

**UWAGA:** LIMIT OPAKOWAŃ ZWROTNYCH REJESTROWANYCH NA TYM SAMYM RACHUNKU WYNOŚI SZEŚĆ

## Czytanie danych dziennych

W trybie raportów czytających naciśnij :

---

### KLAWISZE WYDRUK

---

- |                             |  |
|-----------------------------|--|
| <b>0</b> <b>CODE</b>        | Ilość pieniędzy w szufladzie, kompletny raport |
| <b>CODE</b>                 | Ilość pieniędzy w szufladzie, skrócony raport  |
| <b>GOTÓWKA</b>              | Czytający raport fiskalny                      |
| <b>1/6</b> , <b>2/7</b> ... | Ilość sprzedaży w danym dziale                 |
- 

## Dobowy raport fiskalny

W trybie zerowania naciśnij **GOTÓWKA**.

Jeżeli ustaliłeś opcje „sekwencji raportów czytających”:

- to najpierw w trybie odczytu naciśnij **X** aby wydrukować zaprogramowane raporty czytające
- następnie w trybie zerowania naciśnij **GOTÓWKA** w celu wydrukowania raportu dobowego

**UWAGA:** RAPORT DOBOWY POWINIEN BYĆ STARANIE PRZECHOWYWANY. W POLSCE WYDRUKOWANIE TEGO RAPORTU JEST OBOWIĄZKOWE.



## Konkretne funkcje

- PLU (towary z zaprogramowaną ceną)** Sprzedaż towaru o kodzie 300 z zaprogramowaną wcześniej ceną (nazwa oraz przyporządkowanie do działu VAT musi być zaprogramowana wcześniej):
- naciśnij **3 0 0 PLU**.
- Sprzedaż towaru o kodzie 300 z inną ceną:
- wprowadź nową cenę, naciśnij klawisz **CENA**
  - następnie wprowadź **3 0 0 PLU**
- Operacje z wagą** Aby odczytać i wykorzystać dane z wagi:
- Naciśnij klawisz **WAGA** kasa zacznie łączyć się z wagą, a wartość odczytana zostanie pokazana na wyświetlaczu.
  - Aby przerwać odczytywanie i sprzedać towar z daną wagą naciśnij **X**. Ostatnia wartość odczytana przez kasę jest traktowana jako ilość.
  - Następnie naciśnąć odpowiedni klawisz działu lub wybrać odpowiedni numer PLU.
- Rabaty/narzuty od pozycji** Upust 10% od kwoty 20PLN w dziale 2 :
- Naciśnij: **2 0 27 1 0 ±1** .
- Aby wykasować ostatni upust naciśnij klawisz **ANULUJ** .
- Aby wykasować towar i upust, naciśnij klawisz **ANULUJ POZYCJE** podaj kwotę i dział towaru który ma być usunięty, następnie podaj upust który ma zostać usunięty.
- Rabaty/narzuty na sumę paragonu** Po wyświetleniu sumy częściowej (po naciśnięciu **SUMA**):
- wpisz wartość rabatu/narzutu
  - naciśnij odpowiedni klawisz **±1, ±2, ±3**.
- Formy płatności** Kwota do zapłaty 600PLN :
- płatność karta kredytową : naciśnij **KARTA KR.**
  - płatność mieszana : 200 **KARTA KR.** 400 **GOTÓWKA**
- Wpłaty/wypłaty gotówki** Wpłata z kasy (200PLN): naciśnij **1 2** lub **0** w celu określenia rodzaju wypłaty, następnie **SHIFT 5 2 0 0 GOTÓWKA GOTÓWKA** .
- Wpłata do kasy (200PLN): naciśnij **1 2** lub **0** w celu określenia rodzaju wypłaty, następnie **SHIFT 5 2 0 0 GOTÓWKA GOTÓWKA** .
- Zwrot kredytu** Zwrot 200PLN kredytu **ZWR. KR. 2 0 0 GOTÓWKA GOTÓWKA**

## Zmiana waluty

### BY OTRZYMAĆ

### NACIŚNIJ

Wyświetlenie sumy części w wybranej walucie Numer waluty (1 do 4) + **WALUTA**

Wyświetlenie sumy częściowej w walucie lokalnej **SUMA**

Płatność w różnych walutach Numer waluty (1 do 4) + **WALUTA**  
Kwota **GOTÓWKA** lub inny rodzaj płatności

## Multirachunek

Postępuj w następujący sposób:

- po pierwszym rachunku danej sekwencji uaktywnij funkcję (naciśnij klawisz **SUMA PARAGONÓW**)
- przygotuj następne rachunki w tej sekwencji
- pod koniec operacji naciśnij klawisz **POPZEDNIA SUMA** spowoduje to wyświetlenie sumy wszystkich rachunków w tej sekwencji.

## Sumowanie sprzedaży dla kasjerów

Przed lub w czasie wystawiania paragonu :

- naciśnij numer od **1** do **8** następnie **KASJER** w celu wybrania kasjera.

Aby usunąć wybór kasjera nacisnąć **0** , następnie **KASJER** .

**Kasa ma możliwość obsługi 8 kasjerów i 4 operatorów.**

## Kody operatorów

Aby zmienić standardowe kody operatorów:

- **KASJER** bieżący kod operatora **CODE** nowy kod operatora **CODE** powtórzyć nowy kod operatora **CODE** .

Aby przywrócić standardowe kody operatorów: **KASJER** kod operatora 1 **CODE** **ANULUJ** .

# Programowanie

Jak sprawdzić stan obecny

Ustawić kasę w tryb programowania:

NACIŚNIJ	BY OTRZYMAĆ
<b>GOTÓWKA</b>	Wydruk aktualnego zaprogramowania kasy
<b>1/6</b> <b>2/7</b> ...	Wydruk informacji o zaprogramowanych działach i PLU
<b>PLU</b>	Wydruk informacji zaprogramowania konkretnego PLU
Kod <b>PLU</b>	Wydruk zaprogramowanych tekstów
<b>X</b>	Wydruk oprogramowania, numeru seryjnego, statusu fiskalizacji oraz wszystkich nieprogramalnych informacji alfanumerycznych
<b>CODE</b>	Wydruk parametrów wymiany walut
<b>?</b> <b>?</b>	Wydruk konfiguracji klawiatury

## Konfiguracja klawiatury

- Przejść do trybu programowania
- Nacisnąć **?**
- Wprowadź kod wybranej funkcji (kody wszystkich dostępnych funkcji opisane są na wydruku konfiguracji klawiatury, oraz w rozdziale Lista funkcji strona 7)
- Naciśnij klawisz, który ma być przypisany do danej funkcji, jeżeli chcemy zaprogramować klawisz na drugim poziomie, najpierw trzeba nacisnąć klawisz SHIFT

## Programowanie opisów, kody liter i znaków

W trybie sprzedaży (rejestrowania) naciśnij **2** **?**, aby otrzymać tablicę kodów znaków.

Przykład: aby zaprogramować słowo.



PIWO trzeba użyć kodów

**48 41 55 47**

(lista kodów Załącznik 3).



## Programowanie flag system

W trybie sprzedaży (rejestrowania), naciśnij   w celu uzyskania wydruku możliwych flag systemowych.

```
-- NIEFISKALNY --  
.....  
FLAG I  
.....  
SYSTEMOWE ...  
05. SYGNAŁ DŹW.  
06. ZEROW. SZUFLADY  
08. DRUK ZEROW. OKR.  
10. DRUK. SALDA POP  
11. WYDRUK # ILOŚCI  
12. WYDRUK KODU  
13. WYDRUK SUMY PAR  
14. PSUM OBOW.  
15. SPRZED. OBOW  
  
17. TRAN. ZNAK. SYNCH  
20. CONTINUOU. HELLO  
25. AUT. RAPORTY. X  
27. WYL. KROPKI. DEC.  
36. NATYCHM. HELLO  
37. CZYSZCZE. HIST  
  
48. POZIOM ARCHIW.  
53. ROZMIAR ARCHIW.  
54. CZESTOT. HELLO  
55. HELLO TIMEOUT  
56. PLU WAZONE  
0=BRAK  
1=2 CCCCCN P P P P P N  
2=2 CCCCCP P P P P P N  
3=2 CCCCCC P P P P P N  
58. URZADZ. COM1  
0=BRAK URZADZ.  
2=PC  
4=WAGA 1  
6=WAGA 2  
59. URZADZ. COM2  
0=BRAK URZADZ.  
1=CZYTNIK KOD.  
60. PODŚWIETLANIE  
0=BRAK  
1..6=10..60 (SEK)  
7=ZAWSZE
```

```
DZIAŁY ...  
4 CYFRY (ABCD)  
A. PRZYCIŚK POJ.  
B.  
C. LIMIT 99  
D. O POZ.  
1 ILOŚĆ  
  
RABATY ...  
4 CYFRY (ABCD)  
A. MARŻE  
B. WARTOŚĆ BEZWGL.  
C. NIE NA ARTYKUŁ  
D. NIE NA SUMĘ P.  
  
PLATNOŚCI ...  
7 CYFRY  
A. A KREDYT  
B. AKCEPT RESZTY  
C. WARTOŚĆ  
D. NETTO SZUFLADY  
E.  
F.  
G.  
  
OPERATORZY ...  
13 CYFRY  
A. IL. PARAGONÓW  
B. IL. STORN  
C.  
D. IL. RABATÓW  
E. IL. PLATNOŚCI  
F. IL. WEJŚĆ  
G. IL. WYPŁAT  
H. IL. ZWROT KREDYT  
I. IL. POZ. L1  
L. IL. POZ. L2  
M. IL. POZ. C  
N. IL. POZ. P1  
O. IL. POZ. P2  
  
-- NIEFISKALNY --
```

## Flagi systemowe

Funkcje konfiguracyjne : parametry, które konfigurują kasę. Powinny być ustawiane przez techników z autoryzowanego serwisu.

Aby zaprogramować kasę:

- wejść w tryb programowania
- wpisać  $\langle 4 \rangle \langle 0 \rangle \langle \text{SUMA} \rangle$  w celu wejścia w program 40 umożliwiającą ustawianie flag systemowych
- wpisać w szereg: 0 lub 1 w celu wyłączenia bądź uruchomienia opcji, następnie podać dwucyfrowy kod opcji która ma zostać włączona/wyłączona, zatwierdzić klawiszem GOTÓWKA np. wyłączenie dźwięku klawiszy

$\langle 4 \rangle \langle 0 \rangle \langle \text{SUMA} \rangle$

- wejście w program 40

$\langle 0 \rangle \langle 0 \rangle \langle 5 \rangle \langle \text{GOTÓWKA} \rangle$

- zero ponieważ wyłączamy daną opcję, 05 numer opcji

**UWAGA:** PRZYPISANIE WARTOŚCI 0 DO FLAGI POWODUJE WYŁĄCZENIE DANEJ OPCJI.

KOD	OPCJA	OPIS
05	1	Włącza krótki sygnał dźwiękowy towarzyszący naciskaniu klawiszy
06	1	Zerowanie licznika „gotówki w kasie” wraz z wykonaniem raportu dobowego
08	1	Okresowe zerowanie, dane okresowe są drukowane przed zerowaniem
10	1	Funkcja $\langle \text{POPZEDNIA SUMA} \rangle$ powoduje wydrukowanie, nie fiskalnego paragonu
11	1	Drukowanie ilości pozycji na końcu paragonu
12	1	Drukowanie na paragonie kodu PLU
13	1	Uaktywnienie wydruku podsumy paragonu po naciśnięciu klawisza $\langle \text{SUMA} \rangle$
14	1	Obowiązkowe użycie klawisza $\langle \text{SUMA} \rangle$ przed zakończeniem paragonu
15	1	Uruchomienie powoduje że nie można rozpocząć paragonu bez podania numeru kasjera
17	1	Włączenie transmisji znaków kontrolnych przy komunikacji z komputerem, informujących o aktualnym stanie kasy
20	1	„Hello message” wysyłane na żądanie ze strony komputera

KOD	OPCJA	OPIS
25	1	Ustalona sekwencja raportów czytających, wykonywana automatycznie przy wykonywaniu raportu dobowego
27	1	Automatyczna kropka dziesiętna, przed dwoma ostatnimi cyframi
36	0	"Hello message" wysyłane po zakończeniu każdej operacji przeprowadzonej na kasie; po zakończeniu operacji wysyłka zgodna z ustawieniem flagi 54
	1	"Hello message" wysyłany zgodnie z ustawieniem flagi 54
37	1	Po poprawnym wysłaniu pliku historycznego do PC, zostanie on usunięty z pamięci kasy (optymalizacja pamięci)
48	0	Transmisja danych do komputera wył.
	1	Transmisja do komputera tylko raportów czytających
	2	Transmisja do komputera raportów czytających i informacji o paragonach sprzedaży
	3	Transmisja wszystkich danych do komputera
53		Dzielenie obszaru pamięci pomiędzy PLU i plikiem historycznym, w którym zapisywane są operacje wykonywane przez kasę
	0	5000 PLU, 0 plik historyczny
	1	4000 PLU, 1200 plik historyczny
	2	3000 PLU, 2400 plik historyczny
	3	2000 PLU, 3600 plik historyczny
	4	1000 PLU, 4800 plik historyczny
54	5	0 PLU, 6000 plik historyczny
	0	"Hello message" wysyłany co 1.5 sek.
	1	"Hello message" wysyłany co 3 sek.
	...	...
55	9	"Hello message" wysyłany co 15 sek.
		Czas oczekiwania na odpowiedź ze strony komputera, nie powodujący uznania transmisji za przerwana:
	0	1 sek.
	1	2 sek.
	2÷9	3 sek.

KOD	OPCJA	OPIS
56		PLU ważone:
	0	Wyłączenie PLU ważonego
	1	PLU ważone w formacie: 2 CCCCn P PPPPn (5 cyfr dla kodu towaru, 5 cyfr dla ceny towaru)
	2	PLU ważone w formacie: 2 CCCCCP P PPPPn (5 cyfr dla kodu towaru, 6 cyfr dla ceny towaru)
	3	PLU ważone w formacie: 2 CCCCCC P PPPPn (6 cyfr dla kodu towaru, 5 cyfr dla ceny towaru)
PLU ważone muszą być zaprogramowane z polami kodu PP...P ustawionymi na 0. Te kody mogą być także używane bez podłączenia wagi, np. kod 1 musi mieć postać 00001.		
58		Urządzenie podłączone do COM1
	0	Brak urządzenia
	2	PC
	4	Waga DIBAL
	6	Waga DIGI
59		Urządzenie podłączone do COM2
	0	Brak urządzenia
	1	Czytnik kodów
	4	Waga DIBAL
	6	Waga DIGI
60		Podświetlenie wyświetlacza (opcja)
	0	Brak podświetlenia
	1..6	Czas podświetlenia (10...60 sek.)
	7	Podświetlenie czały czas

## Flagi konfiguracji działu

Aby zaprogramować flagi konfiguracji dla działu :

1. wejść w tryb programowania
2. wpisać  $\langle 0 \rangle \langle 3 \rangle \langle \text{SUMA} \rangle$  w celu wejścia w program ustawiania flag dla działu
3. nacisnąć klawisz odpowiadający wybranemu działowi  $\langle 1/6 \rangle$ ,  $\langle 2/7 \rangle$ ...
4. wpisać 4 cyfry odpowiadające opcją (np. 1011)
5. nacisnąć  $\langle \text{SUMA} \rangle$
6. ewentualnie powtórzyć kroki 3 do 5 dla pozostałych działów
7. zakończenie programowania flag dla działów naciśnij  $\langle \text{GOTÓWKA} \rangle$

Każdy z działów ma 4 parametry, które odnoszą się do opcji. Opcje wprowadzane są przez podanie 4-cyfrowego numeru. Cyfry w numerze mają następujące znaczenie:

ZNAK	OPCJA	OPIS
1		Naciśnięcie klawisza działu automatycznie zamyka paragon
2	<b>NIE</b>	UŻYWANE (zawsze 0)
3	1	Dział nie przyjmuje mnożenia ilości sztuk większych niż 99
4	1	Na końcu paragonu w miejscu ilość kasa pokazuje ilość sprzedanych towarów
	0	Na końcu paragonu w miejscu ilość kasa pokazuje ilość pozycji na paragonie



## Flagi rabatów/ naruszeń

Aby zaprogramować opcję rabatów i narzutów:

1. wejść w tryb programowania
2. wpisać  $\langle 2 \rangle \langle 3 \rangle \langle \text{SUMA} \rangle$  w celu wejścia w program ustawiania opcji dla rabatów/naruszeń
3. wpisać 4 cyfry odpowiadające parametrom
4. nacisnąć klawisz odpowiadający wybranemu rabatowi/naruszeniu  $\langle +1 \rangle, \langle +2 \rangle, \langle +3 \rangle$ .

Konfiguracja rabatu polega na zaprogramowaniu 4-cyfrowego numeru związanego z każdym rabatem i definiującego pewne jego opcje. Znaczenie poszczególnych cyfr:

ZNAK	OPCJA	OPIS
1	1	Narzut (marża)
	0	Rabat
2	1	Wartości kwotowa
	0	Wartości procentowe
3	1	Rabat/naruszenie od pozycji
4	1	Rabat/naruszenie od sumy paragonu

## Flagi konfigurujące formy płatności

Aby zaprogramować konfigurację form płatności:

1. wejść w tryb programowania
2. wpisać  $\langle 2 \rangle \langle 5 \rangle \langle \text{SUMA} \rangle$  w celu wejścia w program ustawiający konfigurację form płatności
3. wpisać 4 cyfry odpowiadające konfiguracji danej formy płatności (np. 1111)
4. nacisnąć klawisz odpowiadający wybranej formie płatności  $\langle \text{GOTÓWKA} \rangle, \langle \text{KREDYT} \rangle, \langle \text{KARTA KR.} \rangle$
5. zawsze 0
6. zawsze 0
7. zawsze 0

Konfiguracja formy płatności polega na zaprogramowaniu 4-cyfrowego numeru związanego z każdą formą płatności i definiującego pewne jej opcje. Znaczenie poszczególnych cyfr:

ZNAK	OPCJA	OPIS
1	1	Sprzedaż na kredyt (wpisana kwota uznawana jest za niezrealizowaną)
2	1	Wpisana kwota może być wyższa niż kwota paragonu (obliczanie reszty)

3	1	Obowiązkowe wpisanie otrzymanej kwoty
4	1	Liczone kwoty są dodawane do gotówki w szufladzie
5÷7	0	Zawsze 0

## Flagi operatorów

Aby zaprogramować flagi konfiguracji dla operatorów:

1. wejść w tryb programowania
2. wpisać  $\langle 0 \rangle \langle 3 \rangle \langle \text{SUMA} \rangle$  w celu wejścia w program ustawiania flag dla działu
3. wpisać numer wybranego operatora (2, 3 lub 4), zatwierdzić klawiszem  $\langle \text{SUMA} \rangle$
4. wpisać 13 cyfr konfiguracyjnych (np. 1011010110101)
5. nacisnąć  $\langle \text{SUMA} \rangle$
6. ewentualnie powtórzyć kroki 3 do 5 dla pozostałych operatorów
7. zakończenie programowania flag dla operatorów naciśnij  $\langle \text{GOTÓWKA} \rangle$

**UWAGA:** W PODANY SPOSÓB NIE MOŻNA SKONFIGUROWAĆ OPERATORA NUMER 1, KTÓRY ZAWSZE MOŻE UŻYWAĆ WSZYSTKICH OPCJI.

Każdemu z operatorów (2–4) możemy przypisać odpowiednią konfigurację, która stanowi w pewnym sensie prawa dostępu do poszczególnych funkcji. Opcje wprowadzane są przez podanie 13-cyfrowego numeru. Cyfry w numerze mają następujące znaczenie:

ZNAK	OPCJA	OPIS
1	1	Zabroniony wydruk paragonów
2	1	Zabronione anulowanie
3	<b>NIE</b>	UŻYWANE
4	1	Zabronione używanie rabatu/narzutu
5	1	Zabronione używanie innej formy płatności niż GOTÓWKA
6	1	Zabroniona wpłata gotówki
7	1	Zabroniona wypłata gotówki
8	1	Zabronione używanie opcji zwrot kredytu
9	1	Zabroniony odczyt raportów czytających poziomu X1
10	1	Zabroniony odczyt raportów czytających poziomu X2

11	1	Zabronione wykonanie raportu dobowego i raportów zerujących
12	1	Zabronione funkcje programowania z poziomu P1 i P2
13	1	Zabronione funkcję programowania z poziomu P2

Poziom raportów czytających X1 oraz poziom programowania P1 są to te funkcje, które przy wydruku opisów funkcji mają przy numerze gwiazdkę.

Poziom X2 i P2 stanowią pozostałe funkcję bez gwiazdki przy Numerze.

## Funkcje programowania

Aby uzyskać listę programów, naciśnij w trybie sprzedaży  $\langle 1 \rangle \langle ? \rangle$ . W trybie programowania, wprowadź **dwu cyfrowy kod** wybranej funkcji, którą chcesz programować, aby zaakceptować wybór naciśnij klawisz  $\langle \text{SUMA} \rangle$  następnie podaj wymagane dane (szczegóły poniżej):

## Programowania

KOD	OPIS	PROCEDURY
01	Opis dla działu	<ol style="list-style-type: none"> <li>wejść w tryb programowania</li> <li>wpisać <b>01</b> aby zatwierdzić naciśnąc klawisz <b>SUMA</b></li> <li>naciśnąc klawisz z numerem działu który chcemy programować</li> <li>wpisać wybrany opis (max 18 znak) podając po dwie cyfry dla każdego znaku (lista dostępnych znaków, w trybie sprzedaży naciśnąc 2 i ?, kody poszczególnych znaków dostępne są również na końcu instr.)</li> <li>naciśnąc klawisz <b>SUMA</b></li> <li>powtórzyć kroki 3 - 5 w celu zaprogramowania pozostałych działów</li> <li>aby zakończyć działanie funkcji naciśnąc <b>GOTÓWKA</b></li> </ol>

## Programowania

KOD	OPIS	PROCEDURY
02	Cena dla działu	<ol style="list-style-type: none"><li>1. wejść w tryb programowania</li><li>2. wpisać <b>02</b> aby zatwierdzić nacisnąć klawisz <b>SUMA</b></li><li>3. nacisnąć klawisz z numerem działu, który chcemy programować</li><li>4. wpisać cenę dla wybranego działu</li><li>5. nacisnąć klawisz <b>SUMA</b></li><li>6. powtórzyć kroki 3 – 5 w celu zaprogramowania pozostałych działów</li><li>7. aby zakończyć działanie funkcji nacisnąć <b>GOTÓWKA</b></li></ol>
03	Opcje dla działu	Funkcja opisana (patrz strona 23)
04	Stawka VAT dla działu	<ol style="list-style-type: none"><li>1. wejść w tryb programowania</li><li>2. wpisać <b>04</b> aby zatwierdzić nacisnąć klawisz <b>SUMA</b></li><li>3. nacisnąć klawisz z numerem działu który chcemy programować</li><li>4. wybrać cyfrę odpowiadającą stawce VAT (0-A, 1-B, 2-C ... 7-H)</li><li>5. nacisnąć klawisz <b>SUMA</b></li><li>6. powtórzyć kroki 3 – 5 w celu zaprogramowania pozostałych działów</li><li>7. aby zakończyć działanie funkcji nacisnąć <b>GOTÓWKA</b></li></ol> <p><b>UWAGA</b> : Stawki VAT powinny być wcześniej zaprogramowane programem 91</p>

## Programowania

KOD	OPIS	PROCEDURY
05	LALO dla działu	Funkcja ta umożliwia programowanie minimalnej kwoty z jaką można sprzedać towar w danym dziale. Programowanie jest analogiczne jak przy programowaniu ceny dla działu.
06	HALO dla działu	Funkcja ta umożliwia programowanie maksymalnej kwoty z jaką można sprzedać towar w danym dziale. Programowanie jest analogiczne jak przy programowaniu ceny dla działu.
11	Opis dla PLU	<ol style="list-style-type: none"><li>1. wejść w tryb programowania</li><li>2. wpisać <b>11</b> aby zatwierdzić nacisnąć klawisz <b>SUMA</b></li><li>3. wpisać numer PLU, którego opis chcemy zaprogramować, aby zatwierdzić wybrany numer naciskamy klawisz <b>PLU</b></li><li>4. wpisać wybrany opis, podając po dwie cyfry dla każdego znaku (kody poszczególnych znaków dostępne są na końcu instrukcji)</li><li>5. nacisnąć klawisz <b>SUMA</b></li><li>6. powtórzyć kroki 3 – 5 w celu zaprogramowania opisów pozostałych PLU</li><li>7. aby zakończyć działanie funkcji nacisnąć <b>GOTÓWKA</b></li></ol>

## Programowania

KOD	OPIS	PROCEDURY
12	Cena dla PLU	<ol style="list-style-type: none"><li>1. wejść w tryb programowania</li><li>2. wpisać <b>12</b> aby zatwierdzić nacisnąć klawisz <b>SUMA</b></li><li>3. wpisać numer PLU, którego cenę chcemy zaprogramować, aby zatwierdzić wybrany numer naciskamy klawisz <b>PLU</b></li><li>4. wpisać cenę wybranego PLU</li><li>5. nacisnąć klawisz <b>SUMA</b></li><li>6. powtórzyć kroki 3 – 5 w celu zaprogramowania cen nast. PLU</li><li>7. aby zakończyć działanie funkcji nacisnąć <b>GOTÓWKA</b></li></ol>
13	Dział dla PLU	<ol style="list-style-type: none"><li>1. wejść w tryb programowania</li><li>2. wpisać <b>13</b> aby zatwierdzić nacisnąć klawisz <b>SUMA</b></li><li>3. wpisać numer PLU, który chcemy przypisać do działu, aby zatwierdzić numer naciskamy klawisz <b>PLU</b></li><li>4. nacisnąć klawisz z numerem działu do którego chcemy przypisać <b>PLU</b></li><li>5. powtórzyć kroki 3 – 4 w celu przyporządkowania nast. <b>PLU</b></li><li>6. aby zakończyć działanie funkcji nacisnąć <b>GOTÓWKA</b></li></ol>

## Programowania

KOD	OPIS	PROCEDURY
21	Ustawienie godziny	<p>Użytkownik może zmieniać aktualną godzinie po raporcie dobowym. Zmiana jest możliwa tylko w zakresie 1 godziny. W celu zmiany godziny :</p> <ol style="list-style-type: none"><li>1. wejść w tryb programowania</li><li>2. wpisać <b>21</b> aby zatwierdzić nacisnąć klawisz <b>SUMA</b></li><li>3. wpisać aktualną godzinę w formacie (ggmmss) (np. 121500 dla godziny 12:15)</li><li>4. nacisnąć klawisz <b>GOTÓWKA</b> w celu akceptacji podanej godziny</li></ol>
22	Ustawienie daty	<p>Data może być zmieniana tylko przez autoryzowany serwis</p>
23	Opcje rabatu/narzutu	<p>Funkcja opisana (patrz strona 24)</p>
24	Kwota lub procent dla rabatu/narzutu	<ol style="list-style-type: none"><li>1. wejść w tryb programowania</li><li>2. wpisać <b>24</b> aby zatwierdzić nacisnąć klawisz <b>SUMA</b></li><li>3. wpisać wartość, która będzie stałą kwotą lub procentem, przy naliczaniu rabatu/narzutu</li><li>4. nacisnąć klawisz rabatu/narzutu do którego ma być przypisana podana wartość</li></ol>
25	Opcje form płatności	<p>Funkcja opisana (patrz strona 24)</p>

KOD	OPIS	PROCEDURY
30	Nagłówek linia 1	<ol style="list-style-type: none"> <li>1. wejść w tryb programowania</li> <li>2. wpisać <b>30</b> aby zatwierdzić nacisnąć klawisz <b>SUMA</b></li> <li>3. wpisać wybrany opis(max 18 znak) podając po dwie cyfry dla każdego znaku, (kody poszczególnych znaków dostępne są na końcu instr.)</li> <li>4. nacisnąć klawisz <b>GOTÓWKA</b></li> </ol> <p>Po wpisaniu nagłówek jest justowany</p>
31	Nagłówek linia 2	Analogicznie jak funkcja 30
32	Nagłówek linia 3	Analogicznie jak funkcja 30
33	Nagłówek linia 4	Analogicznie jak funkcja 30
34	Nagłówek linia 5	Analogicznie jak funkcja 30
38	Sekwencje raportów czytających	<ol style="list-style-type: none"> <li>1. Funkcja umożliwia ustalenie pewnej sekwencji drukowania raportów czytających, która zostanie wydruk-owana po naciśnięciu klawisza <b>X</b> w trybie raportów czytających.</li> <li>2. wejść w tryb programowania</li> <li>3. wpisać <b>38</b> aby zatwierdzić nacisnąć klawisz <b>SUMA</b></li> <li>4. wpisać nie więcej niż 8 par cyfr, które identyfikują raporty. Należy użyć tych samych cyfr jak przy wydrukach raportów w trybie raportów czytających</li> <li>5. nacisnąć klawisz <b>GOTÓWKA</b></li> </ol>



## Programowania

KOD	OPIS	PROCEDURY
39	Ustawienie opisów do walut	<ol style="list-style-type: none"><li>1. wejść w tryb programowania</li><li>2. wpisać <b>39</b> aby zatwierdzić nacisnąć klawisz <b>SUMA</b></li><li>3. wybrać „numer pola” i nacisnąć <b>SUMA</b></li><li>4. wpisać wybrany opis podając po dwie cyfry dla każdego znaku, (kody poszczególnych znaków dostępne są na końcu instrukcji)</li><li>5. nacisnąć klawisz <b>SUMA</b></li><li>6. powtórzyć kroki 3 – 5 dla pozostałych opisów</li><li>7. nacisnąć klawisz <b>GOTÓWKA</b></li></ol> <p>Wartości, które mogą być związane z „numerem pola” :</p> <ul style="list-style-type: none"><li>14 - opis waluty 2</li><li>15 - opis waluty 3</li><li>16 - opis waluty 4</li></ul>
40	Flagi systemowe	Funkcja opisana (patrz strona 21–22)
41	Opcje operatorów	Funkcja opisana (patrz strona 25–26)
49	Numer kasy	<ol style="list-style-type: none"><li>1. Funkcja umożliwia przypisanie do kasy, numeru z przedziału (00–15)</li><li>2. wejść w tryb programowania</li><li>3. wpisać <b>49</b> aby zatwierdzić nacisnąć klawisz <b>SUMA</b></li><li>4. podać numer kasy (00–15)</li><li>5. nacisnąć klawisz <b>GOTÓWKA</b></li></ol>

## Programowania

KOD	OPIS	PROCEDURY
91	Tabela stawek VAT	<ol style="list-style-type: none"><li>1. wejść w tryb programowania</li><li>2. wpisać <b>91</b> aby zatwierdzić nacisnąć klawisz <b>SUMA</b></li><li>3. wpisać kolejno 8 dwucyfrowych grup, które identyfikują 8 stawek PTU (dla nieużywanych stawek wpisać 99, dla zwolnionych 98) (np. 2207 009999999998)</li><li>4. nacisnąć klawisz <b>GOTÓWKA</b></li></ol>
92	Zatwierdzenie nagłówka	<ol style="list-style-type: none"><li>1. Użycie tej funkcji jest potrzebne jedynie przy zmianie nagłówka w kasie zafiskalizowanej.</li><li>2. wejść w tryb programowania</li><li>3. wpisać <b>92</b> aby zatwierdzić nacisnąć klawisz <b>SUMA</b></li><li>4. wpisać kod kontrolny (4 ostatnie cyfry numeru unikatowego)</li><li>5. nacisnąć klawisz <b>GOTÓWKA</b></li></ol>

## Programowania

KOD	OPIS	PROCEDURY
94	Kurs walut	<p>W celu zaprogramowania poprawnej obsługi walut. Należy zaprogramować trzy parametry :</p> <ul style="list-style-type: none"><li>– oznaczenie waluty, program 39</li><li>– dokładność waluty, program 95</li><li>– kurs wymiany, program 94</li></ul> <p>Aby ustawić kurs waluty:</p> <ol style="list-style-type: none"><li>1. wejść w tryb programowania</li><li>2. wpisać <b>94</b> aby zatwierdzić nacisnąć klawisz <b>SUMA</b></li><li>3. wpisać numer waluty (1 -4) aby zatwierdzić nacisnąć kl. <b>SUMA</b></li><li>4. wpisać kurs wymiany aby zatwierdzić nacisnąć kl. <b>SUMA</b></li><li>5. Powtórzyć kroki 3 - 4 w celu ustalenia kursu dla pozostałych walut</li><li>6. nacisnąć klawisz <b>GOTÓWKA</b></li></ol>
95	Dokładność walut	<p>Kroki 1 - 3 takie same jak przy P 94</p> <ol style="list-style-type: none"><li>1. wpisać liczbę miejsc po przecinku (0-2) aby zatwierdzić nacisnąć klawisz <b>SUMA</b></li><li>2. powtórzyć kroki 3 - 4 w celu ustalenia przecinka pozostałych walut</li><li>3. nacisnąć klawisz <b>GOTÓWKA.</b></li></ol>
97	Testy funkcje serwisowe	Funkcje dostępne dla autoryzowanego serwisu

## Odczyt i zerowanie danych

**Odczyt danych** Aby uzyskać wydruk możliwych dwucyfrowych kodów raportów czytających naciśnij **[3][?]** w trybie sprzedaży.

Aby wydrukować rządny raport:

1. wejść w tryb raportów czytających **[X]**
2. wpisać dwucyfrowy kod wybranego raportu
3. nacisnąć klawisz **[SUMA]** w celu akceptacji.

**Wyświetlanie danych** W trybie raportów czytających **[X]** jest możliwość wyświetlania pewnych danych na wyświetlaczu. (np. gotówka w kasie).

W celu wyświetlenia danych, będąc w trybie czytania **[X]** należy nacisnąć klawisz **[?]**.

**Sekwencje raportów** Użytkownik może zdefiniować i zaprogramować układ raportów czytających. Stworzenie takiej sekwencji raportów ułatwia pracę ponieważ za pomocą jednego klawisza, bądź automatycznie wraz z raportem dobowym drukowane są zdefiniowane raporty czytające.

Aby zaprogramować sekwencje raportów użyj funkcji 38 (strona 30).

Wydruk raportów zawartych w zaprogramowanej sekwencji odbywa się po naciśnięciu klawisza **[X]** w trybie raportów czytających **[X]**.

Istnieje możliwość zaprogramowania kasy w taki sposób aby automatycznie drukowała raporty czytające w momencie wydruku raportu dobowego. W takim przypadku trzeba ustawić flagę systemową nr 25 na 1 (strona 22).

**Zerowanie danych** Aby uzyskać wydruk możliwych czterocyfrowych kodów raportów zerujących naciśnij **[4][?]** w trybie sprzedaży.

Aby wydrukować rządny raport:

1. wejść w tryb raportów zerujących **[Z]**
2. wpisać czterocyfrowy kod wybranego raportu
3. nacisnąć klawisz **[SUMA]** w celu akceptacji.

**UWAGA:** ZEROWANIE MOŻE ALE NIE MUSI POWODOWAĆ WYDRUK DANYCH W ZALEŻNOŚCI OD OPCJI USTAWIONYCH W TRAKCIE PORGRAMOWANIA.

## Reporty okresowe

KOD	OPIS	PROCEDURY
98	Czytanie pamięci fiskalnej	<p><b>Raport fiskalny okresowy</b> drukuje informację o raportach dobowych z podanego przedziału dat lub numerów raportów.</p> <ol style="list-style-type: none"> <li>wejść w tryb odczytu danych <b>[X]</b>.</li> <li>wpisać <b>98</b> aby zatwierdzić naciskając klawisz <b>SUMA</b></li> <li>jeżeli odczyt ma być rozpoczęty od danych z raportu dobowego innego niż pierwszy, należy wpisać : <ul style="list-style-type: none"> <li>4 cyfry (określające numer początkowego raportu dob.) następnie nacisnąć klawisz <b>(D1)</b></li> <li>6 cyfr (określających datę początkowego raportu dob.) następnie nacisnąć klawisz <b>(D1)</b></li> </ul> </li> <li>jeżeli odczyt ma być zakończony na danych z raportu dobowego innego niż ostatni, należy wpisać : <ul style="list-style-type: none"> <li>4 cyfry (określające numer końcowego raportu dobowego) następnie nacisnąć klawisz <b>(D2)</b></li> <li>6 cyfr (określających datę końcowego raportu dobowego) następnie nacisnąć klawisz <b>(D2)</b></li> </ul> </li> <li>nacisnąć klawisz <b>GOTÓWKA</b>, aby otrzymać wydruk raportów dobowych wraz z</li> </ol>

## Reporty okresowe

KOD	OPIS	PROCEDURY
98	Czytanie pamięci fiskalnej	<p data-bbox="740 161 889 186">zestawieniem</p> <p data-bbox="701 228 997 344"><b>Raport fiskalny miesięczny</b> drukuje informację o raportach dobowych z podanego miesiąca i roku.</p> <ol data-bbox="701 349 1037 663" style="list-style-type: none"> <li data-bbox="701 349 969 405">1. wejść w tryb odczytu danych <b>[ X ]</b>.</li> <li data-bbox="701 416 1037 472">2. wpisać <b>98</b> aby zatwierdzić nacisnąć klawisz <b>SUMA</b></li> <li data-bbox="701 483 1014 539">3. wpisać kod <b>11</b> i nacisnąć <b>SUMA</b></li> <li data-bbox="701 550 1037 663">4. wpisać dwie cyfry miesiąca i dwie cyfry roku (np. 0704), następnie nacisnąć klawisz <b>D1</b></li> </ol> <p data-bbox="701 675 1014 791">nacisnąć klawisz <b>GOTÓWKA</b>, aby otrzymać wydruk raportów dobowych wraz z zestawieniem</p>

## Dane techniczne

- Ogólny opis**
- do 12 działów sprzedaży (5 bezpośrednich i 5 z klawiszem SHIFT)
  - do 5000 PLU
  - 3 tryby rabatu/narzutu, dla pozycji i sumy
  - 6 form płatności
  - zarządzanie 4 operatorami i 8 sprzedawcami (kasjerami)
  - anulacje pozycji i całego paragonu
  - funkcja pomocy on-line
  - przywołanie poprzedniej sumy paragonu
  - VAT 8 stawek
  - wyświetlanie daty i czasu
  - 4 różne waluty oprócz lokalnej
  - przeliczanie wymiany
  - wpłaty i wypłaty z kasy / spłacanie kredytu
  - zarządzanie opakowaniami zwrotnymi
  - współpraca z wagą
  - różne raporty, statystyczne, graficzne

- Drukarka termiczna**
- drukarka dwu stacyjna (rachunki i kopia): 37.5 + 37.5 mm
  - prędkość: >5 linijek na sekundę przy doładowanych bateriach
  - szerokość druku 18 + 18 znaków/wiersz
  - czujniki końca papieru
  - czujnik temperatury głowicy
  - czujnik odłączonego silnika

- Wyświetlacz**
- 2 x LCD, 9 cyfr

- Klawiatura**
- 33 bezpośrednie funkcje 14 pośrednich (poprzez naciśnięcie najpierw klawisza **SHIFT**)

- Porty**
- 1 x (RJ11) for COM1, COM2 and for cash drawer connection

**Warunki  
środowiskowe dla  
pracy kasy**

- temperatura:  $-10\text{ }^{\circ}\text{C}$  /  $+45\text{ }^{\circ}\text{C}$
- względna wilgotność powietrza:  $10-85\%$  ( $0\text{ }^{\circ}\text{C}$  /  $+40\text{ }^{\circ}\text{C}$ )
- zasilanie elektryczne: zasilacz sieciowy  $230\text{ V}$  -  $50\text{Hz}$  /  $15\text{V}-0,8\text{A}$  max
- pomocnicze zasilanie: baterie NiMH  $7,2\text{V}$   $2100\text{mAh}$

**Wymiary i waga**

- wysokość:  $80\text{ mm}$ ; szerokość:  $205\text{ mm}$ ; głębokość:  $160\text{ mm}$
- waga:  $0,8\text{ kg}$



## Załącznik 1 : Codzienne użytkowanie,

### Sprzedaż z zaprogramowanych działów

Jeżeli cena została wcześniej zaprogramowana (P 02 str.29):  
– sprzedaż odbywa się poprzez naciśnięcie klawisza z wybranym numerem działu (D1, D2,... D10).

Jeżeli działły nie mają zaprogramowanej stałej ceny:  
– sprzedaż odbywa się poprzez podanie ceny, następnie naciśnięcie klawisza działu (D1, D2, ..., D10).

Np.  $\langle 1 \rangle \langle 0 \rangle \langle 9 \rangle \langle 4 \rangle \langle 0 \rangle \langle 1/6 \rangle$

10,40 D1 (sprzedaż za 10,40PLN w dziale 1)

**UWAGA:** KASĘ MOŻNA USTAWIĆ W TAKI SPOSÓB ABY ISTNIAŁA MOŻLIWOŚĆ WPISYWANIA CENY BEZ PRZECINKA, W TAKIM PRZYPADKU DWIE OSTATNIE WPROWADZONE CYFRY BĘDĄ PRZYJĘTE ZA CZĘŚĆ DZIESIĘTNĄ NP. WPISUJĄC 2030 BĘDZIE TO ODPOWIADAŁO KWOCIE 20,30PLN, WPISUJĄC 10 BĘDZIE TO ODPOWIADAŁO KWOCIE 0,10 PLN (10 GROSZY). ABY W TAKI SPOSÓB ZAPROGRAMOWAĆ KASĘ TRZEBA USTAWIĆ FLAGĘ SYSTEMOWĄ NR. 27 NA 1.

### Sprzedaż z wykorzystaniem bazy PLU

Sprzedaż z PLU z zaprogramowaną ceną :  
– sprzedaż odbywa się poprzez podanie numeru towaru a następnie naciśnięciu klawisza  $\langle \text{PLU} \rangle$ .

Sprzedaż z PLU z otwartą ceną (z ceną podawaną ręcznie) :  
– wprowadzić cenę towaru, nacisnąć klawisz  $\langle \text{CENA} \rangle$   
– wprowadzić numer towaru, nacisnąć klawisz  $\langle \text{PLU} \rangle$ .

### Sprzedaż różnych ilości towarów

Wprowadzić żadaną ilość towaru, nacisnąć klawisz  $\langle X \rangle$  następnie zastosować jeden z podanych w punkcie 1 lub 2 sposób sprzedaży.

**UWAGA:** PO WPROWADZENIU ILOŚCI I NACIŚNIĘCIU KŁAWISZA X MOŻEMY PONOWNIE Podać JAKĄS LICZBĘ, W TAKIM PRZYPADKU PODANE LICZBY ZOSTANĄ WYMNOŻONE. MOŻNA TO WYKORZYSTAĆ JEŻELI SPRZEDAJEMY TOWARY Z M2, WTEDY PODOJEMY SZEROKOŚĆ, ZATWIERDZAMY X, PODOJEMY DŁUGOŚĆ, ZATWIERDZAMY X, FUNKCJĘ TĄ MOŻNA TAKŻE WYKORZYSTAĆ PRZY SPRZEDAŻY TOWARÓW NA M3.

## Współpraca z wagą

Aby odczytać wartość z wagi, należy nacisnąć klawisz **WAGA**, dane z wagi zostaną przesłane do kasy, na wyświetlaczu będziemy mieli aktualną wagę sprzedawanego towaru (jeżeli dołożymy towar lub odejmiemy go z wagi, wartość na wyświetlaczu kasy zmieni się automatycznie), aby zaakceptować należy nacisnąć klawisz **X**, następnie, zastosować jeden z podanych w punkcie 1, 2 lub 3 sposób sprzedaży.

Np.

**WAGA** **X** **2** **2** **5** **0** **CENA** **1** **0** **PLU**

WAGA X 22,50 CENA 10 PLU sprzedaż towaru o numerze 10 z ceną podaną ręcznie 22,50PLN, ilość towaru z wagi.

**WAGA** **X** **1** **2** **PLU**

WAGA X 12 PLU sprzedaż towaru o numerze 12 (cena zaprogramowana), ilość towaru odczytana z wagi

## Wpłata, wypłata kaucji

Kasa umożliwia obsługę skupu i sprzedaży opakowań zwrotnych (butelek).

Bez konieczności otwierania paragonu fiskalnego możemy skupować opakowania. Wprowadź ilość opakowań, naciśnij klawisz **X**, podaj cenę za jaką skupujesz opakowania, naciśnij klawisz **WYPŁATA KAUCJI** ( **SHIFT** **WYPŁATA KAUCJI** ).

Np.

**2** **X** **1** **5** **SHIFT** **WYPŁATA KAUCJI**

Aby doliczyć koszt opakowań zwrotnych do paragonu, wprowadzić ilość opakowań, nacisnąć klawisz **X**, podać cenę opakowań, nacisnąć klawisz **WYPŁATA KAUCJI** .

**2** **X** **1** **5** **WYPŁATA KAUCJI**

Po wydrukowaniu paragonu fiskalnego, zostanie wydrukowany niefiskalny paragon podliczający opakowania zwrotne.

## Przeliczanie walut

Kasa umożliwia przeliczanie walut. Kasa przelicza do 4 walut, których kurs i nazwa definiowane są przez użytkownika. Szczegóły programowania walut (str. 33). W czasie sprzedaży możemy sprawdzić dotychczasową wartość paragonu w innej walucie (wcześniej zaprogramowanej). W tym celu należy wybrać numer waluty od 1 do 4 a następnie nacisnąć klawisz SHIFT oraz klawisz KASJER (funkcją na drugim poziomie klawisza KASJER jest funkcja WALUTA).

1 SHIFT KASJER

Na wyświetlaczu pojawi się wartość paragonu w wybranej walucie. Na wyświetlaczu pojawi się także znacznik CUR1, CUR2, CUR3 lub CUR4 określający, którą walutę wybraliśmy.

Jeżeli chcemy wrócić do wartości paragonu w PLN naciskamy klawisz SUMA.

Jeżeli wartość na wyświetlaczu jest wartością w wybranej walucie to wprowadzając otrzymaną od klienta kwotę i naciskając GOTÓWKA, kasa przyjmując że otrzymana gotówka jest w wybranej wcześniej walucie.

Po paragonie fiskalnym, następuje wydruk paragonu nie fiskalnego, z rozliczeniem płatności w walucie.

WCZEŚNIEJ ZAPROGRAMOWANY KURS WALUT

KWOTA DO ZAPŁATY W PLN I W DANEJ WALUCIE

GOTÓWKA OTRZYMANA OD KLIENTA W DANEJ WALUCIE NASTĘPNIE PRZELICZONA NA PLN



EWENTUALNE ROZLICZENIE PŁATNOŚCI W INNYCH WALUTACH

**	FASY	**
**	POLSKA	**
**		**
+++++		
23/07/04	BON 0008	
PARAGON FISKALNY		
	1X100.00	
AAA		100.00A
	1X200.00	
BBB		200.00B
PODSUMA		300.00
SP.OP.A 0X		
		100.00
SP.OP.B		200.00
PTUB 4Z		7.69
SUMA PTU		
		7.69
-----		
SUMA		300.00
GOTÓWKA		218.26
GOTÓWKA		52.34
GOTÓWKA		40.00
RESZTA		10.60
ILOŚĆ		2
OP.1		0000
0006 #00 A		16-06
FE ---		00000001
- PRZELICZ WALUT -		
PLN	NA EURO	
KURS EURO		4.36520000
DO ZAPŁATY		
PLN		300.00
= EURO		68.73
GOTÓWKA		
EURO		50.00
= PLN		218.26
-----		
PLN	NA USD	
KURS USD		5.23440000
DO ZAPŁATY		
PLN		81.76
= USD		15.62
GOTÓWKA		
USD		10.00
= PLN		52.34

## Załącznik 2 : Opis raportów,



**Raporty** Kasa umożliwia wykonywanie różnorodnych raportów, finansowych i statystycznych. Listę raportów możemy wydrukować naciskając w trybie sprzedaży klawisze 4 i 7.

Dane wyświetlane na wyświetlaczu :

- W trybie raportów czytających [ **X** ] Naciśnij klawisz  (SHIFT) , na wyświetlaczu pojawi się wartość licznika fiskalnego, ponowne naciśnięcie klawisza , powoduje wyświetlenie stanu gotówki w szufladzie.

Raporty drukowane przez kasę :

W trybie raportów czytających [ **X** ], nacisnąć :

- klawisz  – wydrukowany zostanie krótki raport stanu gotówki w kasie,
- klawisze   – wydrukowany zostanie pełny raport stanu gotówki w kasie z podziałem na różne formy płatności,
- dowolny klawisz działu (D1, D2, ..., D10) – wydrukowany zostanie raport dotyczący sprzedaży z wybranego działu:

**	FASY	**
**	POLSKA	**
**		**
AAAAAAAAAAAAAAAAAAAA		
09/12/04	BON 0010	
-- NIEFISKALNY --		
RAPORT DZIAŁU		
01:AAA		
1X	100.00	
1P	100.00	
0Z	0.00	
0R	+0.00	
1N	100.00	
CENA \$R.	100.00	
%RAB/MARŻA	+0.00	
UDZIAŁ	33.33	
-- NIEFISKALNY --		
OP.1	0000	
#00 A 16-33		
00000001		

ILE RAZY I ZA JAKĄ KWOTĘ BYŁA DOKONYWANA SPRZEDAŻ Z DANEGO DZIAŁU (WARTOŚĆ TA POMNIEJSZONA JEST O EWENTUALNE RABATY/NARZUTY), WARTOŚĆ TA JEST ZEROWANA PO RAPORCIE DOBOWYM.

ILE RAZY I ZA JAKĄ KWOTĘ (BEZ POMNIEJSZANIA O EWENTUALNE RABATY/NARZUTY) BYŁA DOKONYWANA SPRZEDAŻ Z DANEGO DZIAŁU, WARTOŚĆ JEST NARASTAJĄCA, WYZEROWAĆ JĄ MOŻEMY W TRYBIE ZEROWANIA [Z] 2020

ILE RAZY I NA JAKĄ WARTOŚĆ BYŁY DOKONYWANE RABATY/NARZUTY W DANYM DZIALE. WARTOŚĆ TA JEST NARASTAJĄCE, NIE ZERUJE SIĘ PRZY RAPORCIE DOBOWYM.

ILE RAZY I ZA JAKĄ KWOTĘ (FAKTYCZNA, POMNIEJSZONA O EWENTUALNE RABATY/NARZUTY) BYŁA DOKONYWANA SPRZEDAŻ Z DANEGO DZIAŁU. WARTOŚĆ NARASTAJĄCA, WYZEROWYWANA W TRYBIE ZERUJĄCYM [Z] 2020

ŚREDNIA CENA, Z KTÓRĄ BYŁY SPRZEDAWANE TOWARY

ŚREDNIA WARTOŚĆ RABATU/MARŻY

PROCENTOWY UDZIAŁ W CAŁKOWITEJ SPRZEDAŻY

- numer towaru i klawisz PLU - wydrukowany zostanie raport dotyczący sprzedaży wybranego PLU :

```

**   FASY   **
**   POLSKA **
**           **
AAAAAAAAAAAAAAAAAAAA
09/12/04 BON 0018
-- NIEFISKALNY --
-----
RAPORT PLU
-----
PLU:                1
EEE
      3P           18.00
CENA ŚR.           6.00
UDZIAŁ              5.66
-- NIEFISKALNY --
OP. 1              0000
      #00 A 16-35
      00000001

```

ILE RAZY I ZA JAKĄ KWOTĘ BYŁA DOKONYWANA  
SPRZEDAŻ DANEGO PLU

ŚREDNIA CENA SPRZEDAŻY DANEGO PLU

UDZIAŁ PROCENTOWY SPRZEDAŻY DANEGO PLU W  
STOSUNKU DO INNYCH TOWARÓW

## Załącznik 3 : Tablica znaków

A .....	33	0.....	16
B.....	34	!.....	01
C .....	35	#.....	03
D.....	36	-.....	04
E.....	37	%.....	05
F.....	38	&.....	06
G .....	39	`.....	07
H.....	40	(.....	08
I.....	41	).....	09
J.....	42	*.....	10
K.....	43	+.....	11
L.....	44	,.....	12
M.....	45	-.....	13
N.....	46	......	14
O.....	47	/.....	15
P.....	48	:.....	26
Q.....	49	;.....	27
R.....	50	<.....	28
S.....	51	>.....	30
T.....	52	?.....	31
U.....	53	=.....	29
V.....	54	Ą.....	78
W.....	55	Ć.....	79
X.....	56	Ę.....	82
Y.....	57	Ł.....	83
Z.....	58	Ó.....	86
.....	00	Ś.....	89
1.....	17	Ż.....	94
2.....	18	Ž.....	93
3.....	19		
4.....	20		
5.....	21		
6.....	22		
7.....	23		
8.....	24		
9.....	25		