

NOTATKI:

# Instrukcja obsługi Kasa Fiskalna



## SOLEO E, SOLEO PLUS E



33-300 Nowy Sącz ul. Nawojowska 118

Infolinia: 0 801 13 00 23, [www.novitus.pl](http://www.novitus.pl), [info@novitus.pl](mailto:info@novitus.pl)

Wydanie II © NOVITUS 2010

## Co powinieneś znać i wiedzieć przed przystąpieniem do pracy z kasą fiskalną SOLEO E / SOLEO PLUS E:

- parametry techniczne kasy (patrz punkt 2.1)
- warunki gwarancji (karta gwarancyjna)
- obsługę funkcji fiskalnych dostępnych dla użytkownika

Każda nieprawidłowość w pracy kasy SOLEO E powinna być natychmiast sygnalizowana do autoryzowanego serwisu producenta.

Odłączenie kasy od sieci następuje po odłączeniu wtyczki zasilacza od gniazda sieciowego, które powinno być usytuowane w pobliżu kasy i być łatwo dostępne.

W kasie SOLEO E zastosowano drukarki termiczne. Zaopatrując się w papier należy zażądać od dostawcy papieru certyfikatu, potwierdzającego, że może on być stosowany w urządzeniach fiskalnych, a wydrukowane na nim dokumenty mogą być przechowywane przez czas określony Ordynacją Podatkową. Należy również pamiętać o warunkach, w jakich producent papieru zaleca jego przechowywanie. W przypadku nieprzebrzegania tych wymagań może dojść do utraty danych (kopii paragonów i raportów) do przechowywania których użytkownik kasy jest zobowiązany.

Urządzenie to spełnia wymagania w zakresie dopuszczalnych poziomów emisji zaburzeń elektromagnetycznych dla klasy A. W środowisku mieszkalnym może to powodować powstawanie zakłóceń radioelektrycznych. W takich przypadkach, jego użytkownik zobowiązany jest do zastosowania odpowiednich środków zaradczych.

Przed wymianą papieru należy obowiązkowo dotknąć dłońmi uziemionej części metalowej.



me-



Zabrania się używania telefonów komórkowych w bezpośrednim sąsiedztwie kasy!!!

### Usuwanie zużytych urządzeń.



Zużytego urządzenia, zgodnie z Art. 22 ust.1 i 2 Ustawy o zużytym sprzęcie elektrycznym i elektronicznym (Dz.U.180 poz. 1495), nie wolno umieszczać, wyrzucać, magazynować wraz z innymi odpadami.

Niebezpieczne związki zawarte w sprzęcie elektrycznym i elektronicznym wykazują bardzo niekorzystne oddziaływanie na rośliny, drobnoustroje, a przede wszystkim na człowieka, uszkadzają bowiem jego układ centralny i obwodowy układ nerwowy oraz układ krwionośny i wewnętrzny, a dodatkowo powodują silne reakcje alergiczne.

Zużyte urządzenie należy dostarczyć do lokalnego Punktu Zbiórki zużytych urządzeń elektrycznych, który zarejestrowany jest w Głównym Inspektoracie Ochrony Środowiska i prowadzi selektywną zbiórkę odpadów.

Zapamiętaj!!!!

Zgodnie z Art. 35 ustawy, użytkownik sprzętu przeznaczonego dla gospodarstw domowych, po zużyciu takiego sprzętu, zobowiązany jest do oddania go zbierającemu zużyty sprzęt elektryczny i elektroniczny. Selektywna zbiórka odpadów pochodzących z gospodarstw domowych oraz ich przetwarzanie przyczynia się do ochrony środowiska, obniża przedostawanie się szkodliwych substancji do atmosfery oraz wód powierzchniowych.

Spis treści:

<b>1. INFORMACJE OGÓLNE</b> .....	<b>8</b>
1.1. Przeznaczenie kasy fiskalnej SOLEO E.....	8
1.2. Cechy podstawowe kasy.....	9
1.3. Ewidencja sprzedaży za pomocą kasy.....	10
<b>2. OPIS TECHNICZNY KASY SOLEO E</b> .....	<b>11</b>
2.1. Parametry techniczne.....	11
2.2. Funkcje fiskalne.....	11
2.2.1. Pamięć fiskalna.....	11
2.2.2. Kopia elektroniczna – informacje podstawowe.....	12
2.2.3. Kopia elektroniczna – zalecenia podstawowe.....	14
2.2.4. Kopia elektroniczna – zasada działania.....	17
2.3. Wygląd kasy.....	20
2.4. Pokrywa drukarki.....	20
2.5. Złącza komunikacyjne i zasilające.....	20
2.6. Mechanizm drukujący.....	20
2.7. Karta Kopii Elektronicznej.....	21
2.8. Klawiatura - funkcje klawiszy.....	21
2.9. Wyświetlacze.....	25
2.10. Znaki specjalne na wyświetlaczu obsługi.....	25
2.11. Menu kasy.....	26
<b>3. URUCHAMIANIE KASY SOLEO E</b> .....	<b>32</b>
3.1. Podłączanie i konfiguracja czytnika kodów kreskowych.....	32
3.2. Podłączanie wagi.....	32
3.3. Podłączanie komputera.....	33
3.4. Podłączenie i współpraca z terminalem płatniczym EFT.....	33
3.5. Podłączanie szuflady.....	34
3.6. Wymiana papieru.....	34
3.7. Instalowanie karty Kopii Elektronicznej.....	35
<b>4. [1] FUNKCJE</b> .....	<b>37</b>
4.1. [11] Użytkownik.....	37
4.2. [12] Kasa.....	38
4.3. [13] Komunikacja.....	39
4.4. [14] Obsługa.....	39
4.5. [141] Zestaw raportów.....	40
4.6. [142]Tryb Obsługi Sprzedaży.....	40
4.7. [15]Wiadomości.....	40
4.8. [16] Kopia E.....	41
4.9. [19] Wyświetl.....	41
<b>5. [2] RAPORTY</b> .....	<b>42</b>
5.1. [21] Raport Dobowy.....	42
5.2. [22] Stan kasy.....	43
5.3. [23] Raporty obrotów.....	43
5.4. [231] Raport Obrotów Kasjerów.....	44
5.5. [232] Raport Obrotów Towarów.....	44
5.6. [233] Raport Obrotów Opakowań.....	46
5.7. [234] Raport Obrotów Działów Towarowych.....	47
5.8. [235] Raport Obrotów Godzinowych.....	48

5.9.	[236] Raport Sprzedawców.....	49
5.10.	[24] Raporty Dobowe Inne.....	49
5.11.	[241] Raport Dobowy Niezerujący.....	49
5.12.	[242] Ostatni Raport Dobowy.....	49
5.13.	[25] Raporty Okresowe.....	49
5.14.	[251] Raport Miesięczny.....	50
5.15.	[252] Raport Okresowy.....	50
5.16.	[253] Raport Rozliczeniowy.....	52
5.17.	[26] Raporty Danych.....	52
5.18.	[261] Raport Dane Towarów.....	52
5.19.	[2611] Raport Towary.....	52
5.20.	[2612] Raport Opakowania.....	53
5.21.	[2613] Raport Tandemy.....	55
5.22.	[2614] Raport Braki na magazynie.....	56
5.23.	[2615] Raport Drukuj Zmiany.....	56
5.24.	[2616] Listy Towarów.....	56
5.25.	[2617] Klawisze Towarów.....	56
5.26.	[2618] Kody Dowiązane.....	57
5.27.	[262] Raport Działów.....	57
5.28.	[263] Raport Jednostki Miar.....	57
5.29.	[264] Raport Rabatów.....	57
5.30.	[265] Raport Użytkownicy.....	57
5.31.	[2651] Raport Lista Użytkowników.....	57
5.32.	[2652] Raport Role Użytkowników.....	57
5.33.	[266] Raport Ustawień.....	58
5.34.	[267] Raport Opisów Stałych.....	58
5.35.	[27] Wydruki Kopii E.....	58
5.35.1.	[273] Historia kart.....	60
5.35.2.	[274] Wydruk stanu karty.....	60
5.36.	[29] Zestaw Raportów.....	61
<b>6.</b>	<b>[3] BAZA DANYCH.....</b>	<b>62</b>
6.1.	[31] Towary.....	62
6.2.	[311] Edycja Towarów.....	62
6.3.	[312] Usuwanie Towarów.....	66
6.4.	[313] Funkcje Towarów.....	67
6.5.	[3131] Pokaż Cenę Towaru.....	67
6.6.	[3132] Zmiana Ceny Towaru.....	68
6.7.	[3133] Pokaż Ilość Towaru.....	68
6.8.	[3134] Ustaw Ilość Towaru.....	69
6.9.	[3135] Dodaj Ilość Towaru.....	69
6.10.	[3136] Odejmij Ilość Towaru.....	69
6.11.	[3137] Przecena towarów.....	69
6.12.	[314] Listy Towarów.....	71
6.13.	[315] Klawisze Towarów.....	72
6.14.	[316] Kody Dowiązane.....	72
6.15.	[317] Zamówienie.....	73
6.16.	[318] Opisy towaru.....	74
6.17.	[3181] Edycja pozycji.....	74

6.18.	[3182] Usuń pozycję.....	76
6.19.	[3183] Usuń wszystko.....	76
6.20.	[3184] Drukuj.....	76
6.21.	[319] Drukuj Dane Towarów.....	76
6.22.	[3191] Drukuj Towary.....	76
6.23.	[3192] Drukuj Opakowania.....	76
6.24.	[3193] Drukuj Tandemy.....	77
6.25.	[3194] Listy towarowe.....	77
6.26.	[3195] Klawisze towarowe.....	77
6.27.	[3196] Kody dowiązane.....	77
6.28.	[3199] Zmiany w bazie.....	77
6.29.	[32] Działy towarowe.....	77
6.30.	[321] Edycja Działów towarowych.....	77
6.31.	[329] Drukuj Działy towarowe.....	78
6.32.	[33] Jednostki miar.....	78
6.33.	[331] Edycja Jednostek miar.....	78
6.34.	[339] Drukuj Jednostki miar.....	78
6.35.	[34] Rabaty/Narzuty.....	79
6.36.	[341] Edycja Tabeli Rabatów/Narzutów.....	79
6.37.	[342] Limity Rabatów/Narzutów.....	83
6.38.	[343] Domyślne Rabaty/Narzuty.....	83
6.39.	[344] Karta rabatowa.....	83
6.40.	[349] Drukuj Rabaty/Narzuty.....	84
6.41.	[35] Użytkownicy.....	84
6.42.	[351] Edycja Użytkowników.....	85
6.43.	[352] Usuń Użytkownika.....	85
6.44.	[353] Zmiana Hasła Użytkownika.....	86
6.45.	[359] Drukuj Użytkowników.....	86
6.46.	[36] Role Użytkowników.....	86
6.46.1.	Opis praw dostępu.....	87
6.47.	[361] Edycja Ról Użytkowników.....	92
6.48.	[369] Drukuj Role Użytkowników.....	93
6.49.	[37] Płatności.....	94
6.50.	[38] Sprzedawcy.....	95
6.51.	[39] Opisy wypłat.....	95
<b>7.</b>	<b>[4] USTAWIENIA.....</b>	<b>97</b>
7.1.	[41] Zegar.....	97
7.2.	[42] Dane identyfikacyjne.....	97
7.3.	[421] Nagłówek wydruku.....	97
7.4.	[422] Numer kasy.....	99
7.5.	[423] NIP.....	99
7.6.	[43] Stawki podatku.....	99
7.7.	[44] Tekst reklamowy.....	101
7.8.	[45] Opcje.....	101
7.9.	[451] Opcje komunikacji.....	110
7.10.	[4511] Połączenia.....	110
7.11.	[4512] Opcje komunikacji z komputerem PC.....	111
7.12.	[4513] Opcje komunikacji z komputerem PC2.....	111

7.13.	[4514] Opcje komunikacji z modemem .....	111
7.14.	[4515] Ustawienia sieci .....	112
7.15.	[45151] Ustawienia DNS .....	113
7.16.	[4516] FTP Menadżer .....	113
7.17.	[45161] Ustawienia FTP .....	113
7.18.	[45162] Opcje uruchomienia .....	114
7.19.	[45163] Harmonogram .....	114
7.20.	[45164] Opcje raportów .....	114
7.21.	[45165] Wysyłanie baz .....	115
7.22.	[4517] Ustawienia monitora wydruku .....	116
7.23.	[4518] Ustawienia drukarki zamówień .....	116
7.24.	[452] Opcje Sprzętu .....	118
7.25.	[4521] Opcje Energii .....	118
7.26.	[454] Opcje obsługi: 9. Sprzedaż Potwierdzana .....	118
7.27.	[4565] Opcje wydruku - II waluta na paragonie .....	121
7.28.	[4571] Kod wagowy .....	121
7.29.	[458] Funkcje Opcji .....	122
7.30.	[459] Drukuj Opcje .....	123
7.31.	[46] Limity .....	123
7.32.	[461] Limity rabatów .....	123
7.33.	[462] Limity kwot .....	124
7.34.	[463] Limity Bufora online (paragonów) .....	125
7.35.	[47] Parametry .....	125
7.36.	[471] Rabaty domyślne .....	126
7.37.	[472] Kursy walut .....	126
7.38.	[473] Automatyczne wylogowanie kasjera .....	127
7.39.	[48] Interfejs użytkownika .....	127
7.40.	[481] Menu podręczne .....	127
7.41.	[482] Klawisze funkcyjne .....	130
7.42.	[489] Drukuj .....	132
7.43.	[49] Drukuj ustawienia .....	132
<b>8.</b>	<b>[5] SERWIS .....</b>	<b>133</b>
8.1.	[5281] Zmiana waluty .....	133
8.2.	Uwagi użytkowe związane z używaniem różnych walut .....	137
8.3.	[53] Funkcje serwisowe .....	138
8.3.2.	[532] Kopia E .....	138
8.4.	[59] Informacje .....	139
<b>9.</b>	<b>[6] Funkcje zaawansowane .....</b>	<b>140</b>
9.1.	[61] Kopia E .....	140
	[612] Kopie dodatkowe karty .....	141
<b>10.</b>	<b>[9] Pomoc .....</b>	<b>145</b>
10.1.	[91] Drukuj Menu .....	145
10.2.	[92] Drukuj Ustawienia .....	145
10.3.	[93] Drukuj Opcje .....	145
<b>11.</b>	<b>Sprzedaż za pomocą kasy SOLEO E .....</b>	<b>146</b>
11.1.	Schematy obsługi klawiatury w trybie sprzedaży .....	146
11.2.	Sprzedaż przy użyciu kodów Towarów .....	148
11.3.	Szybka sprzedaż .....	149

11.4.	Sprzedaż za pomocą czytnika kodów kreskowych - skanera .....	150
11.5.	Sprzedaż przy podłączonej wadze .....	150
11.6.	Sprzedaż towarów połączonych w tandem z opakowaniem .....	150
11.7.	Usuwanie opakowania z tandemu .....	151
11.8.	Sprzedaż i zwrot opakowań (butelek) .....	151
11.9.	Drukowanie opisów towarów na paragonie .....	152
11.10.	Automatyczne obliczanie reszty .....	154
11.11.	Zakończenie paragonu przy różnych formach płatności .....	155
11.12.	Przeglądanie otwartego paragonu na wyświetlaczu obsługi .....	156
11.13.	Usuwanie pozycji z paragonu – stornowanie .....	157
11.14.	Zmiana ilości sprzedanego artykułu – stornowanie ilości .....	158
11.15.	Anulowanie całego paragonu .....	158
11.16.	Otwieranie szuflady .....	159
11.17.	Numer bez sprzedaży .....	159
11.18.	Udzielanie rabatu .....	159
11.19.	Dodawanie narzutu .....	160
11.20.	Wpłata i wypłata gotówki z szuflady .....	161
11.21.	Sprawdzenie zaprogramowanej ceny towaru .....	163
11.22.	Wyświetlenie należności za ostatni paragon .....	163
11.23.	Obsługa waluty EURO .....	164
11.24.	Zmiana ceny towaru .....	165
11.25.	Sprawdzanie stanu magazynowego towaru .....	166
11.26.	Obsługa kart rabatowych .....	166
11.27.	Blokada kasy .....	166
11.28.	Obsługa menu podręcznego .....	166
11.29.	Obsługa menu paragonu .....	166
<b>12.</b>	<b>Komunikaty i błędy .....</b>	<b>168</b>
<b>13.</b>	<b>Dokument homologacji .....</b>	<b>173</b>
<b>14.</b>	<b>Schematy przewodów połączeniowych .....</b>	<b>177</b>
<b>NOTATKI .....</b>		<b>178</b>

Uwaga:

Informacje zamieszczone w niniejszej instrukcji mają charakter wyłącznie informacyjny i nie stanowią oferty handlowej w rozumieniu Kodeksu Cywilnego.

Producent zastrzega sobie prawo zmiany danych oraz funkcjonalności kasy fiskalnej zawartych w niniejszej instrukcji bez wcześniejszego uprzedzenia.

Producent zastrzega, że nie będzie ponosić odpowiedzialności za uszkodzenia powstałe wskutek użytkowania kasy fiskalnej niezgodnego z instrukcją, używania niewłaściwego zasilacza, narażania urządzenia na oddziaływanie silnego pola elektrostatycznego, elektromagnetycznego, promieniowania rentgenowskiego lub działania szkodliwych substancji chemicznych czy też promieniotwórczych.

Producent nie ponosi również odpowiedzialności za ewentualne roszczenia karno – skarbowe ze strony Urzędu Skarbowego wobec podatnika – użytkownika kasy fiskalnej wynikające z ujawnionej niewłaściwej eksploatacji urządzenia, lub stosowania materiałów eksploatacyjnych (papieru, nośnika kopii elektronicznej) innego niż zalecane przez producenta.

## 1. INFORMACJE OGÓLNE

### 1.1. Przeznaczenie kasy fiskalnej SOLEO E

Kasa fiskalna SOLEO E jest kasą najnowszej generacji przeznaczoną do pracy we wszystkich placówkach handlowych. Może pracować jako pojedyncze urządzenie fiskalne, lub w połączeniu z komputerem jako niewielki system.

Kasa została przedstawiona w Ministerstwie Finansów i otrzymała homologację numer

**PT7/8012/50/923/SIU/08/PT1504**

jako kasa rejestrująca, spełniająca wymogi zawarte w Rozporządzeniu Ministra Finansów z dnia 28 listopada 2008 roku w sprawie kryteriów i warunków technicznych, którym muszą odpowiadać kasy rejestrujące (...), opublikowane w Dzienniku Ustaw nr 212, poz. 1338 z dnia 1 grudnia 2008 r. Kasa może występować w dwóch wersjach komplekcyjnych: Soleo E oraz SOLEO PLUS E.

*W związku z wprowadzaniem zmianami w programie pracy kas, urządzenia są poddawane kolejnym weryfikacjom w Ministerstwie Finansów, dlatego aktualny wykaz homologacji dostępny jest na stronie internetowej producenta kasy.*

Urządzenia z decyzją Ministra Finansów wydaną na mocy w/w rozporządzenia **mają możliwość ustalenia waluty głównej, w jakiej prowadzona jest rejestracja obrotu oraz kwot podatku należnego.** Mają również możliwość zaprogramowania kilku dowolnych walut informacyjnych z programowalnymi przez użytkownika przelicznikiem, z możliwością przeliczania i drukowania tych informacji pod częścią fiskalną paragonu. Szczegółowe informacje o zmianie waluty oraz uwagi użytkowe na temat korzystania z różnych walut w rozdziałach: 8.1, 7.27.

Do każdej kasy z decyzją potwierdzającą spełnianie wymogów w/w rozporządzenia producent dołącza program komputerowy **NFRaport**, działający pod systemem operacyjnym Windows (95, Millenium, 2000, XP, Vista i nowszych), za pomocą którego użytkownik może wykonywać odczyty danych z pamięci fiskalnej, zapisywać je na dysku, nagrywać na płyty CD\* oraz wykonywać wydruki na zwykłych drukarkach komputerowych. Do wszystkich urządzeń fiskalnych Novitusa jest jeden wspólny program. Płyta CD z programem dołączona jest do książki serwisowej kasy. Program może być przez producenta modyfikowany, kolejne jego wersje będą przedstawiane wraz z urządzeniami w Ministerstwie Finansów. Aktualna wersja dostępna jest na stronie internetowej [www.novitus.pl](http://www.novitus.pl). Do transmisji pomiędzy kasą i komputerem konieczny jest przewód połączeniowy kasa - PC, którego schemat zamieszczony jest w rozdziale 0. niniejszej instrukcji.

Do każdej kasy z decyzją potwierdzającą spełnianie wymogów w/w rozporządzenia producent dołącza program komputerowy **NEArch**, działający pod systemem operacyjnym Windows (95, Millenium, 2000, XP, Vista i nowszych), za pomocą którego użytkownik może wykonywać odczyty danych z Kopii Elektronicznej, zapisywać je na dysku, nagrywać na płyty CD\* oraz wykonywać wydruki na zwykłych drukarkach komputerowych. Do wszystkich urządzeń fiskalnych Novitusa jest jeden wspólny program. Płyta CD z programem dołączona jest do książki serwisowej kasy. Program może być przez producenta modyfikowany, kolejne jego wersje będą przedstawiane wraz z urządzeniami w Ministerstwie Finansów. Aktualna wersja dostępna jest na stronie internetowej [www.novitus.pl](http://www.novitus.pl). Do trans-

misji pomiędzy kasą i komputerem konieczny jest przewód połączeniowy kasa - PC, którego schemat zamieszczony jest w rozdziale 0. niniejszej instrukcji.

\* (nie dotyczy systemów Windows 95, Millenium i 2000)

### 1.2. Cechy podstawowe kasy

- Kopia elektroniczna na karcie SD Card
- Możliwość zaprogramowania (w zależności od wersji) 7 000 lub 12 000 (wersja plus), towarów;
- Możliwość zaprogramowania 1 000 kodów dowiązanych (wersja plus);
- Bufor paragonów ON-LINE 5 000 pozycji w wersji Plus, 500 pozycji w wersji podstawowej;
- Możliwość zaprogramowania 108 kodów bezpośrednich (4 x 27);
- Akumulator wewnętrzny;
- Zastosowano graficzny (w zależności od wersji kasy): 132 x 32 pixele, lub 132 x 64 pixele wyświetlacz obsługi LCD wyświetlający tekstowe komunikaty;
- Graficzny 132 x 32 pixele wyświetlacz LCD dla klienta;
- Możliwość edycji paragonu na wyświetlaczu i stornowania artykułów faktycznie sprzedanych bez możliwości popełnienia pomyłki;
- Ewidencja pracy 10 (SOLEO E) lub 20 (SOLEO E Plus) kasjerów;
- Nazwa towarów do 18 znaków (liter i cyfr);
- Definiowany zestaw raportów wykonywanych łącznie (raport łańcuchowy);
- Udzielanie rabatów i narzutów procentowych i kwotowych, zaprogramowanych jako domyślne lub wpisywanych dowolnie z klawiatury lub wybieranych z programowalnej listy, na dowolną pozycję lub na cały paragon. Udzielanie rabatów za pomocą kart rabatowych (SOLEO E Plus).;
- Możliwość zmiany waluty głównej (np. zmiana waluty na EUR)
- Rejestracja 8 rodzajów płatności za sprzedawane towary;
- Możliwość anulowania paragonu po wprowadzeniu częściowej płatności;
- Współpraca z komputerem (złącze RS232C lub USB)
- Współpraca ze skanerem (czytnikiem kodów kreskowych)
- Współpraca z elektroniczną wagą (wagami) kalkulacyjną
- Współpraca z terminalem płatniczym EFT
- Współpraca z szufladą na pieniądze
- Współpraca z modemem
- Możliwość powiązania artykułów z opakowaniami, tzw. tandemy
- Sprzedaż i zwroty opakowań – podczas otwartego paragonu, jak również poza paragonem, powiązanych w tandemy z towarem, oraz jako osobne pozycje. Gospodarka opakowaniami (zwrot i sprzedaż) nie jest wliczana do obrotu.
- Możliwość drukowania tekstu komercyjnego pod paragonem
- Szeroki system kontroli praw dostępu kasjerów;

**UWAGA! Niektóre z opisanych w instrukcji funkcji dotyczą jedynie kasy SOLEO PLUS E. W opisie takich rozdziałów jest to zazwyczaj określone.**

### 1.3. Ewidencja sprzedaży za pomocą kasy

Przy użyciu kasy SOLEO E można prowadzić ewidencję sprzedaży wartościowo – ilościową: każdy towar ma zaprogramowany w kasie własny kod wywoływany z klawiatury lub czytywany za pomocą skanera z opakowania towaru. Towar taki ma w kasie określoną nazwę, przyporządkowaną stawkę PTU, może mieć również automatycznie zaprogramowaną cenę, przypisane opakowanie. Czynności te powtarzane są przy każdym sprzedawanym artykule. Na paragonie pojawia się wówczas dokładna nazwa towaru. Można wówczas prowadzić gospodarkę magazynową w sklepie, gdyż na wydruku raportu sprzedaży towarów jest dokładnie określone ile jakiego towaru zostało sprzedane. Kasa nie prowadzi bezpośredniej sprzedaży z Działów Towarowych.

Kasa SOLEO E Plus prowadzi również gospodarkę magazynową towarów. Przyjmując towar, można wprowadzić do kasy jego ilość. Podczas sprzedaży kasa na bieżąco będzie uaktualniać stan każdego towaru. W każdej chwili będzie możliwość sprawdzenia dostępności (ilości) danego towaru.

Kasa jest wyposażona w Kopię Elektroniczną zamiast tradycyjnej kopii papierowej. Dane wydruków zapisywane są na Informatycznym Nośniku Danych, którym jest Karta SD.

## 2. OPIS TECHNICZNY KASY SOLEO E

### 2.1. Parametry techniczne

**Zasilanie:** napięcie stałe 15 V

**Bateria wewnętrzna:** akumulator żelowy 12 V / 2,1 Ah,

**Gniazdo zasilania:** typu walcowego Ø 5,5/2,5 mm, masa zasilania na zewnątrz.

**Zasilacz:** transformatorowy, niestabilizowany, wejście 230 V, 50 Hz

wyjście: 15 V / 1 A

Wtyk wyjścia zasilacza, typu walcowego Ø 5,5/2,5 mm

**Nośnik Kopii Elektronicznej:** karta SD/SDHC zweryfikowana przez NOVITUS

**Znamionowa temperatura pracy:** od 5°C do + 40°C

**Dopuszczalna wilgotność pracy:** od 10% do 80%

**Wymiary:** szerokość: 300 mm, głębokość: 306 mm, wysokość: 110 mm

**Ciężar:** 2,75 kg (+ 0,20 kg zasilacz)

UWAGA: podłączenia kasy do urządzeń zewnętrznych (komputera, wagi, skanera, modemu, terminala EFT) za pomocą specjalnych przewodów można dokonać przy wyłączonym zasilaniu kasy i podłączanego urządzenia (nie dotyczy podłączania PC poprzez złącze USB)!!! Doboru szuflady oraz pierwszego podłączenia jej do kasy powinien dokonać uprawniony serwisant!

### 2.2. Funkcje fiskalne

#### 2.2.1. Pamięć fiskalna

Kasa fiskalna SOLEO E posiada wbudowaną pamięć fiskalną mogącą pomieścić raporty w okresie 5 lat. Pamięć ta jest nierozzerwalnie złączona z obudową kasy, zalana jest specjalną masą uniemożliwiającą ingerencję do jej wnętrza, oklejona jest specjalnymi plombami identyfikacyjnymi. W pamięci fiskalnej zapisany jest (w procesie produkcji) numer unikatowy urządzenia nadany przez Ministerstwo Finansów. Numer ten będzie drukowany na każdym paragonie i raporcie fiskalnym (po zafiskalizowaniu kasy).

Kasa SOLEO E może pracować w trybie fiskalnym i niefiskalnym. W trybie fiskalnym (po zafiskalizowaniu) kasa rejestruje wszelką sprzedaż, która jest dokonywana za jej pośrednictwem, dane te, z rozbiciem na poszczególne stawki PTU, wartości sprzedaży, ilości wystawionych paragonów, ilości dokonanych zmian w bazie towarowej zapisywane są do pamięci fiskalnej podczas wykonywania raportu dobowego zerującego. Do pamięci zapisywane są również wszelkie zerowania systemowe z uwzględnieniem daty i godziny oraz przyczyny zerowania. W pamięci znajduje się również zapisany NIP użytkownika oraz aktualnie zaprogramowane stawki PTU. W trybie fiskalnym możemy wykonać raport okresowy będący odczytem z pamięci fiskalnej.

Przed fiskalizacją – w trybie niefiskalnym (treningowym) – wszystkie w/w dane (oprócz numeru unikatowego) przechowywane są w pamięci operacyjnej kasy i mogą być dowolnie kasowane i modyfikowane bez zapisywania ich do pamięci fiskalnej. W trybie niefiskalnym nie ma możliwości wykonania raportu okresowego, gdyż w pamięci fiskalnej nie ma zapisanych żadnych raportów dobowych.

### 2.2.2. Kopia elektroniczna – informacje podstawowe

Urządzenie obsługuje Kopię Elektroniczną zamiast tradycyjnej kopii papierowej. Jako nośnik danych Kopii E w urządzeniach NOVITUS stosowana jest karta pamięci w standardzie SD Card. Jest to nowoczesny nośnik danych, stale udoskonalany, mogący pomieścić ogromne ilości danych posiadając jednocześnie niewielkie rozmiary zewnętrzne. Zawiera różne mechanizmy zabezpieczeń - od prostych ale łatwych w użyciu mechanicznych blokad zapisu (przesuwka LOCK) - po zaawansowane zabezpieczenie hasłem całej karty.

Jakość karty ma zasadnicze znaczenie dla trwałości danych wydruku zapisanych w tym nośniku. Ważność tych danych jest taka sama, jak kiedyś kopii papierowej – użytkownik musi ją przechowywać przez wymagany przepisami czas i okazywać na żądania organów kontrolnych. Nie można więc sobie pozwolić na utratę tych danych przed wymaganym terminem przechowywania. Z tego powodu należy zagwarantować odpowiednią jakość kart SD używanych jako nośnik Kopii E. Aby mieć pewność, że dana karta zapewnia wymagane parametry wpływające na jakość jej działania, konieczne jest przeprowadzenie wielu długotrwałych testów i analiz ich wyników, które są niemożliwe do wykonania przez przeciętnego użytkownika.

W urządzeniach z Kopią E należy więc używać tylko takich kart SD, które przeszły pozytywnie weryfikację producenta i są wymienione w odpowiednich instrukcjach lub informacjach na stronie internetowej danego urządzenia.

Obecnie do użytku z kasami SOLEO E zalecane są jedynie karty dostępne w ofercie NOVITUS SA.



Poniżej przedstawiono główne nowe pojęcia dotyczące urządzeń z Kopią Elektroniczną (w skrócie Kopią E).

- 1) Kopia Elektroniczna – kopia wydruków zapisywana w tymczasowo w Pamięci Podręcznej urządzenia a następnie kopiowana po raporcie dobowym na docelowy informatyczny nośnik pamięci.
- 2) Pamięć Podręczna Wydruków – wydzielona pamięć wewnętrzna urządzenia, do której najpierw trafiają dane wydruków. Dzięki niej urządzenie może też minimum 2 dni pracować awaryjnie bez docelowego zewnętrznego nośnika Kopii E. Po skopiowaniu danych wydruku na nośnik docelowy dane z Pamięci Podręcznej są usuwane.
- 3) Nośnik Kopii E – zewnętrzna pamięć dostępna dla użytkownika, w przypadku NOVITUS SA karta pamięci w standardzie SD Card.

- 4) Karta SD Card – karta pamięci FLASH. Zapewnia dużą pojemność pamięci przy stosunkowo niewielkiej cenie. Posiada funkcje zabezpieczeń danych przed nieumyślnym skasowaniem. Jest bardzo popularna i powszechnie obsługiwana w systemach komputerowych. W niektórych komputerach PC może wymagać dołączenia popularnych zewnętrznych czytników tego typu kart.
- 5) Technologia NOVITUS Bezpieczna Kopia E – szereg unikatowych specjalnych zabezpieczeń Kopii E w urządzeniach NOVITUS:
  - a. dodatkowa wewnętrzna kopia bezpieczeństwa danych Kopii E na wypadek utraty danych w nośniku użytkownika.
  - b. możliwość zabezpieczenia funkcji administracyjnych Kopii E hasłem - bez jego podania osoba niepowołana nie wykona istotnych funkcji administracyjnych Kopii E
  - c. możliwość zabezpieczenia karty SD hasłem – bez jego podania w celu odblokowania dane na karcie nie będą widoczne dla niepowołanych osób
  - d. możliwość tworzenia dodatkowych kopii kart w urządzeniu
- 6) Numery kontrolne na paragonie, fakturze i raporcie dobowym – dodatkowe ciągi cyfr i znaków drukowane w stopce w/w wydruków. Mają one na celu umożliwić późniejszą weryfikację, że dany wydruk został wydrukowany na danym urządzeniu fiskalnym i jego zawartość jest niezmienniona.
- 7) Otwarcie nośnika Kopii E – czynność jednorazowa dla danego nośnika, konieczna do wykonania w celu rozpoczęcie pracy z nowym nośnikiem kopii E. Polega ona ogólnie na odpowiednim sformatowaniu karty SD i nadaniu jej etykiety – unikatowego w ramach danego urządzenia oznaczenia będącego numerem kolejnym karty.
- 8) Zamknięcie nośnika Kopii E – czynność jednorazowa dla danego nośnika, wymagana w celu oznaczenia nośnika jako zamkniętego, czyli takiego, do którego nie będą już dopisywane dane. Zamknięty nośnik powinien być zmagazynowany a do urządzenia dostarczony nowy nośnik.
- 9) Program obsługi Kopii E na PC – NOVITUS NEArch – program umożliwiający import danych Kopii E do komputera PC, wyszukiwanie wydruków wg zadanych kryteriów, drukowanie kopii wydruków, sporządzanie syntetycznych raportów okresowych, drukowanie oraz zapis kopii E na zapisywalnych płytach CD.
- 10) Program odczytu pamięci fiskalnej na PC – NOVITUS NFRaport – program od odczytu danych zawartych w pamięci fiskalnej urządzenia. Program ten umożliwia także sporządzanie syntetycznych raportów okresowych, drukowanie oraz zapis danych z pamięci fiskalnej na zapisywalnych płytach CD.

### 2.2.3. Kopia elektroniczna – zalecenia podstawowe

Urządzenia z Kopią E w czasie normalnej pracy nie wymagają szczególnych dodatkowych czynności obsługowych. Działanie Kopii E jest zasadniczo bezobsługowe. Dodatkowe czynności związane z nośnikiem Kopii E wymagane są jedynie w momentach jego otwarcia i zamknięcia oraz przy wykonywaniu dodatkowych kopii bezpieczeństwa w systemach komputerowych (archiwizacja na dyskach optycznych, magnetycznych itp.), które powinny być wykonywane jedynie przez zaawansowanych użytkowników i administratorów danych Kopii E.

Istnieją jednak szczególne zalecenia, określające przede wszystkim, jakich czynności nie można i nie należy wykonywać na urządzeniach z Kopią E aby nie doprowadzić do utraty danych Kopii E. Należy dokładnie zapoznać się z tymi wytycznymi i poinformować o nich każdą osobę, która będzie miała dostęp do obsługi urządzenia z Kopią E. Nieprzestrzeganie tych zasad może doprowadzić do utraty danych Kopii E. Urządzenie fiskalne rejestruje fakt wystąpienia przypadków niewłaściwej obsługi lub niewłaściwego postępowania z nośnikiem Kopii E. Dane tych przypadków są zapisywane trwale w pamięci urządzenia i mogą być podstawą do nieuznania ewentualnych roszczeń gwarancyjnych związanych z tym faktem.

Należy bezwzględnie przestrzegać następujących zasad:

- 1) Nie należy nigdy wyjmować nośnika Kopii E tj. karty SD z włączonego urządzenia bez wywołania odpowiedniej funkcji „Wyjęcie karty” dla Kopii E z menu - przycisk *MENU / 1. FUNKCJE / 1.6 KOPIA E / 1. Wyjęcie karty*. Wywołanie tej funkcji przygotowuje urządzenie na wyciągnięcie nośnika z gniazda karty SD – zostaną zakończone lub przerwane w odpowiednim momencie ewentualne zapisy na kartę SD Kopii E i będzie możliwe bezpieczne wysunięcie karty, o czym urządzenie poinformuje użytkownika – „Można bezpiecznie wysunąć nośnik Kopii E”. Bez wywołania w/w funkcji może nastąpić wysunięcie nośnika w czasie, gdy jest używany, co może doprowadzić do utraty danych, a nawet jego uszkodzenia. Kategorycznie nie można więc tego robić, podobnie jak nie można np. wyciągać płyty CD-R podczas jej nagrywania czy nawet wrywać rolki papieru kopii z mechanizmu drukującego podczas drukowania w standardowych urządzeniach fiskalnych bez Kopii E. Zawsze można wyciągnąć kartę, jeśli urządzenie jest wyłączone.

**UWAGA!**

**FAKT NIEWŁAŚCIWEGO WYCIĄgniĘCIA NOŚNIKA JEST PRZEZ URZĄDZENIE TRWALE ZAREJESTROWANY I MOŻE BYĆ PRZYCZYNĄ NIEUZNANIA NIEKTÓRYCH ROSZCZEŃ GWARANCYJNYCH ZWIĄZANYCH Z TYM FAKTEM.**

- 2) Nie należy praktycznie nigdy odblokowywać mechanicznej blokady zapisu – przesuwka LOCK na karcie SD powinna być zawsze w pozycji LOCK (zablokowana). Blokada ta zabezpiecza przed niezamierzoną modyfikacją czy usunięciem danych na karcie Kopii E np. po umieszczeniu jej w czytniku kart SD w komputerze PC. Urządzenie fiskalne może pracować i zapisywać dane nawet na karcie zablokowanej, więc normalnie nigdy nie ma potrzeby na zmianę pozycji tej przesuwnki. Nieprzestrzeganie tej zasady może dopro-

wadzić do niezamierzonego usunięcia lub modyfikacji danych w przypadku niewłaściwego postępowania na komputerze PC. Jedyne wyjątkowo dozwolone odblokowanie przesuwnki LOCK jest dopuszczalne w przypadku nadzwyczajnej konieczności odtworzenia karty z kopii bezpieczeństwa użytkownika, ale powinno to być wykonywane przez zaawansowanego użytkownika, który prawidłowo wykonywał we własnym zakresie dodatkowe kopie bezpieczeństwa i ma gwarancje, że są one poprawne, a z jakiegoś nadzwyczajnego powodu dane na karcie zostały utracone.

**UWAGA!**

**FAKT ODBLOKOWANIA PRZESUWKI LOCK I UŻYCIA TAKIEJ ODBLOKOWANEJ KARTY NA KOMPUTERZE PC JEST PRZEZ URZĄDZENIE WYKRYWANY I TRWALE ZAREJESTROWANY I MOŻE ON BYĆ PRZYCZYNĄ NIEUZNANIA NIEKTÓRYCH ROSZCZEŃ GWARANCYJNYCH ZWIĄZANYCH Z TYM FAKTEM.**

**ODBLOKOWANIE JEST WYKRYWANE NAWET WTEDY, GDY ŻADEN PLIK NA PC NIE ZOSTANIE ZMIENIONY. EWENTUALNE ODTWORZENIE DANYCH NAWET Z POPRAWNEJ KOPII BEZPIECZEŃSTWA PRZEZ ZAAWANSOWANEGO UżyTKOWNIKA TEŻ JEST WYKRYWANE I REJESTROWANE I MOŻE BYĆ POWODEM WYKONANIA NATYCHMIASTOWEJ PEŁNEJ WERYFIKACJI DANYCH, KTÓRA DLA DUŻEJ ILOŚCI DANYCH MOŻE DŁUGO TRWAĆ, A DO CZASU JEJ ZAKOŃCZENIA NIE BĘDZIE MOŻLIWE DOPISYWANIE NOWYCH DANYCH DO KARTY. JEŚLI PODCZAS TEJ WERYFIKACJI WYKRYTE ZOSTANĄ ZMIENIONE LUB USUNIĘTE DANE FAKT TEN ZOSTANIE TAKŻE TRWALE ZAREJESTROWANY I MOŻE ON BYĆ PRZYCZYNĄ NIEUZNANIA NIEKTÓRYCH ROSZCZEŃ GWARANCYJNYCH ZWIĄZANYCH Z TYM FAKTEM.**

- 3) **NIE MOŻNA MODYFIKOWAĆ ANI USUWAĆ ŻADNYCH DANYCH NA KARCIE KOPII E.** Urządzenie ciągle kontroluje poprawność i spójność danych na karcie Kopii E. Nie jest możliwa niezauważona zmiana nawet jednego znaku w danych wydruku zapisanych na karcie Kopii E. Karta, która podczas weryfikacji wykaże błędy danych spowodowane ich modyfikacją lub usunięciem, będzie zablokowana i konieczne będzie otwarcie nowej karty.

**UWAGA!**

**FAKT MODYFIKACJI LUB USUNIĘCIA DANYCH Z KARTY KOPII E JEST PRZEZ URZĄDZENIE WYKRYWANY I TRWALE ZAREJESTROWANY I MOŻE ON BYĆ PRZYCZYNĄ NIEUZNANIA NIEKTÓRYCH ROSZCZEŃ GWARANCYJNYCH ZWIĄZANYCH Z TYM FAKTEM.**

- 4) Nie należy doprowadzać do nagłego zaniku zasilania w urządzeniu z Kopią E. Normalnie w prawidłowo eksploatowanym urządzeniu jest to nie do uzyskania gdyż urządzenie fiskalne ma zasilanie awaryjne, ale po odłączeniu akumulatorów lub pracy na całkowicie rozładowanych akumulatorach możliwe jest wywoływanie nagłych zaników zasilania. Samo urządzenie fiskalne jest bardzo dobrze zabezpieczone przed zanikiem zasilania, ale karty SD



mogą różnie reagować na nagłe zaniki zasilania. W celu zapewnienia karcie SD optymalnych warunków pracy (wymaganych przez producentów kart SD) należy zagwarantować stabilność zasilania i nie doprowadzać do nagłych zaników zasilania, co w przypadku urządzenia fiskalnego jest bardzo proste do uzyskania – należy tylko zagwarantować właściwy stopień naładowania akumulatorów i wymieniać je na nowe, kiedy utracą one swoje właściwości w wyniku wyeksploatowania. Urządzenie zawsze należy wyłączać odpowiednim przyciskiem na klawiaturze.

**UWAGA!**

**FAKT NAGŁEGO ZANIKU ZASILANIA JEST PRZEZ URZĄDZENIE WYKRYWANY I TRWALE ZAREJESTROWANY I MOŻE ON BYĆ PRZYCZYNĄ NIEUZNANIA NIEKTÓRYCH ROSZCZEŃ GWARANCYJNYCH ZWIĄZANYCH Z TYM FAKTEM.**

- 5) Używać tylko kart, które są zalecane przez producenta urządzenia.

**UWAGA!**

**KARTY, KTÓRE NIE SĄ WYRAŹNIE ZALECONE PRZEZ PRODUCENTA NIE SĄ OBJĘTE ŻADNĄ GWARANCJĄ PRODUCENTA URZĄDZENIA NA NIE SAME ANI NA DANE W NICH ZAWARTE.**

- 6) Nie używać Kart SD kopii E do innych celów.  
7) Przestrzegać ogólnych zasad używania i stosowania Kart SD poza urządzeniem fiskalnym:
- a. Używać Kart SD tylko w czytnikach dedykowanych do obsługi Kart SD!
  - b. Nie dotykać styków Kart SD!
  - c. Nie niszczyć ani nie narażać Kart na urazy mechaniczne!
  - d. Przechowywać i używać w odpowiednich warunkach klimatycznych – nie doprowadzać do zmrożenia, zalania ani zawilgocenia Kart SD!

Zgodnie z obowiązującymi przepisami na podatnika ciąży obowiązek prowadzenia bieżącej kontroli w zakresie prawidłowego i terminowego przekazu danych do zewnętrznego nośnika Kopii E. W kasie SOLEO E można zawsze wykonać Raportu Stanu Karty Kopii E (Przycisk *Menu* / 2.*Raporty* / 2.7.*Wydruki Kopii E / Stan Karty*), z którego można się dowiedzieć niezbędnych informacji o aktualnej karcie SD w tym, kiedy ostatnio zostały do niej dopisane dane Kopii E.

Ponadto podatnik ponosi pełną odpowiedzialność za ewentualne zniszczenie, zgubienie karty SD Kopii E lub modyfikacje powodujące utratę danych Kopii E, prawidłowo wcześniej zapisanych przez urządzenie na karcie SD. Zalecamy systematyczne wykonywanie przez podatnika dodatkowych kopii bezpieczeństwa danych. W tym celu można:

1. Skorzystać z funkcjonalności programu NOVITUS NEArch, który ma możliwość importu danych do komputera PC a także nagrywania ich na zapisywalnych dyskach CD,
2. Skorzystać z funkcjonalności NOVITUS Bezpieczna Kopia E umożliwiającej wykonywanie dodatkowych Kopii E na dodatkowych kartach SD

3. Jeśli System Informatyczny Obsługi Sprzedaży użytkownika ma funkcjonalność obsługi przechowywania danych Kopii E to oczywiście należy z niej korzystać
4. Zaawansowany użytkownik może we własnym zakresie wykonywać dodatkowe kopie bezpieczeństwa w swoim PC (Karty SD są popularne i powszechnie obsługiwane) poprzez nagranie ich na dysk twardy i zarchiwizowanie na dyskach CD, DVD, taśmach streamera czy innych kartach pamięci.

#### 2.2.4. Kopia elektroniczna – zasada działania

Działanie Kopii E ma za zadanie zapis danych wydruków na nośniku informatycznym, w naszym przypadku na karcie SD. Urządzenie w Kopii E zapisuje wszystkie wydruki, które mają nr wydruku tj. wszystkie wydruki za wyjątkiem Raportów Okresowych, Miesięcznych i Rozliczeniowych oraz Raportu Opisów Stałych (tekstów zawartych w programie urządzenie możliwych do wydrukowania na drukarce urządzenia).

Działanie Kopii E jest podzielone na pewne etapy. Najpierw dane wydruków, które są w danym momencie drukowane trafiają do specjalnej pamięci wewnętrznej urządzenia, nazywanej Pamięcią Podręczną Wydruku. Jest to specjalna, nieulotna trwała pamięć, w której wydruki są magazynowane przed docelowym skopiowaniem ich na pamięć zewnętrzną – nośnik informatyczny Kopii E, czyli Kartę SD. Pamięć Podręczna umożliwia między innymi tymczasową pracę urządzenia bez Karty SD. Może się zdarzyć, że z jakiegoś powodu karty SD w danym momencie nie ma w urządzeniu, a urządzenie musi oczywiście pracować i drukować np. paragony. Pamięć Podręczna zapewnia pracę do minimum dwóch dni bez karty SD – czyli może pomieścić wydruki z dwóch dni pracy urządzenia. Ponadto Pamięć Podręczna umożliwia wykonywanie kopii wydruków z danych w niej zawartych, podobnie jak kopii wydruków z nośników docelowych. Ostatnią istotną funkcją Pamięci Podręcznej jest możliwość odtworzenia obrotów i liczników z ostatniej zmiany fiskalnej w przypadku awaryjnego zerowania pamięci roboczej urządzenia fiskalnego. W urządzeniach z Kopią E po zerowaniu żadne dane obrotów i liczników nie zostaną wyzerowane, gdyż ich wartości zostaną odtworzone z danych wydruków zawartych właśnie w Pamięci Podręcznej (nie jest możliwe odtwarzanie obrotów z wydruków papierowych, bo te zostały wręczone klientom a nie ma drugiej rolki papieru jak w standardowych urządzeniach bez Kopii E).

Najpóźniej po raporcie dobowym rozpoczyna się proces kopiowania danych z Pamięci Podręcznej do nośnika zewnętrznego, czyli Karty SD Kopii E. Przed tym kopiowaniem dane na Karcie SD zostały wcześniej dokładnie zweryfikowane czy są poprawne tj. pełne i niezmiennione. Jeśli weryfikacja by się nie powiodła, dopisanie danych nie byłoby możliwe. **Należy więc zawsze zagwarantować, że dane na Karcie SD są poprawne – czyli krótko mówiąc należy przestrzegać zaleceń opisanych w rozdziale „Kopia E – zalecenia podstawowe”.** Urządzenie wykryje każdą ingerencję lub nawet próbę ingerencji w dane Kopii E czy niewłaściwego użycia Karty SD i fakt ten trwale zapisze w swojej pamięci i może on być podstawą do ewentualnych roszczeń gwarancyjnych związanych z tym faktem.

Po skopiowaniu danych na Kartę SD dane z Pamięci Podręcznej są usuwane. Informacja o ich zapisie na Karcie SD jest zapisana także w Pamięci Fiskalnej. **Od tej pory użytkownik jest odpowiedzialny za trwałość tych danych na tej Karcie SD.**

Aby dopisywanie danych na Kartę było w ogóle możliwe, na Karcie powinna być wcześniej przed pierwszym zapisem wykonana operacja „Otwarcia Karty Kopii E”. Jest to

czynność jednorazowa polegająca na odpowiednim sformatowaniu Karty SD i nadaniu jej etykiety tj. nr kolejnego Karty SD dla danego urządzenia.

W sytuacji, kiedy chcemy zakończyć używanie danej Karty SD możemy wykonać operację odwrotną do otwarcia, czyli „Zamknięcie Karty Kopii E”. Czynność tą należy wykonać w sytuacji, gdy kończy się miejsce na karcie lub chcemy już przestać używać tą kartę, bo kończy się jakiś okres rozliczeniowy i chcemy, aby dane z tego okresu były już trwale gdzieś przechowywane i nie narażone na jakąś utratę w związku z codziennym użytkowaniem (np. zgubienie). Zalecana jest zmiana karty na nową, np. po roku użytkowania bez względu na jej wypełnienie, chyba, że użytkownik ma inne pewne zasady wykonywania dodatkowych kopii bezpieczeństwa danych wydruków.

Jeśli z jakiegoś wyjątkowego powodu (awaria karty, kradzież, brak nowej karty) Karty SD nie ma w urządzeniu oczywiście procesy weryfikacji i kopiowania nie mogą być przeprowadzone. W takiej sytuacji wydruki są cały czas przechowywane w Pamięci Podręcznej nawet po wykonaniu raportu dobowego. Po wydrukowaniu pierwszego raportu dobowego bez Karty SD urządzenie trwale sygnalizuje ten stan. Użytkownik może prowadzić dalej sprzedaż i drukować wydruki i wykonać w końcu jeszcze jeden raport dobowy – będzie to drugi raport dobowy bez Karty SD. Po tym raporcie w sytuacji, kiedy nadal nie ma w urządzeniu Karty SD urządzenie zablokuje możliwość drukowania nowych wydruków i będzie przez to wymagało dostarczenia Karty SD, aby możliwe było skopiowanie danych wydruku zmagazynowanych w Pamięci Podręcznej. **Nie należy doprowadzać do pracy urządzenia bez Karty SD na okres dłuższy niż 2 dni (dwa raporty dobowe).**

Jeśli urządzenie w wyniku wykrycia przekłamania danych w pamięci roboczej będzie zmuszone wykonać Zerowanie Pamięci RAM to je wykonana jak zwykle urządzenie bez Kopii E, ale po tym zerowaniu dane w Pamięci Podręcznej (której trwałość jest zasadniczo większa niż pamięci roboczej) zostaną przeanalizowane i nastąpi odtworzenie sumarycznych obrotów i liczników fiskalnych, tak że raport dobowy będzie zawierał wszystkie dane i nie będzie konieczne robienie odczytu danych z rolek papierowych, których w urządzeniu z Kopią E praktycznie nie ma. Trwałość Pamięci Podręcznej jest więc bardzo istotna. W urządzeniach NOVITUS SA pamięć ta jest w technologii FLASH, więc jest odporna na wszelkie zaniki zasilania i dużo bardziej odporna na zakłócenia niż pamięć RAM. Jej duża pojemność zapewni pracę (zgodnie z przepisami) przez 2 dni bez nośnika zewnętrznego, czyli Karty SD. Jeśli jednak w jakichś nadzwyczajnych okolicznościach Pamięć Podręczna zostałaby skasowana to w takiej sytuacji konieczne jest wezwanie Serwisu co zostało opisane w rozdziale „Kopia E – postępowanie w przypadku awarii”.

Urządzenia NOVITUS SA z Kopią E mają szereg unikatowych funkcjonalności dotyczących bezpieczeństwa danych Kopii E. NOVITUS Bezpieczna Kopia Elektroniczna to technologia obejmująca m.in. dodatkowy, wewnętrzny (nieдоступny dla użytkownika), bezpieczny magazyn danych wydruku mogący pomieścić do 4GB danych tekstu, czyli zapamiętać w postaci dodatkowej kopii bezpieczeństwa wydruki z całej 5-letniej historii urządzenia. Ta technologia urządzeń NOVITUS zapewnia maksymalne bezpieczeństwo danych i możliwość ich odtworzenia nawet w przypadku fizycznej utraty Karty SD użytkownika. Technologia ta działa w pełni automatycznie. Dzięki tej funkcjonalności użytkownik, który np. nie ma łatwej możliwości robienia częstych dodatkowych kopii bezpieczeństwa ma to zrealizowane automatycznie w samym urządzeniu. Jeśli z jakichś powodów, jak np. awarii karty, niewłaściwej obsługi karty w urządzeniu lub w komputerze PC dojdzie do utraty jakiegoś pliku lub

jego przekłamania urządzenie może wykonać odtworzenie uszkodzonych danych ze swojej wewnętrznej kopii bezpieczeństwa i tym samym nie dojdzie do trwałej utraty danych z Kopii E. Technologia NOVITUS Bezpieczna Kopia E może także umożliwić pracę w trybie dodatkowych kopii otwartych kart zewnętrznych, kiedy to np. codziennie rano lub raz na tydzień wymieniamy Kartę SD na jedną np. z dwóch aktywnych kart (karta oryginalna i jej kopia) a tą wyciągniętą odkładamy do bezpiecznego archiwum. Dzięki takiej rotacji zawsze mamy w miarę aktualną kopię bezpieczeństwa poza urządzeniem fiskalnym a włożona właśnie Karta SD zostanie automatycznie uzupełniona danymi wydruków, które zostały zarejestrowane, kiedy ona z kolei była w zewnętrznym archiwum.

**Urządzenia NOVITUS z Kopią E są więc bardzo bezpieczne, ale należy jednak pamiętać, że:**

- 1) **Mimo istnienia technologii Bezpieczna Kopia E nadal należy bezwzględnie przestrzegać wszelkich wymienionych tu zasad użytkowania Kart SD i nieinwigilowania w dane Kopii E na Kartach SD!**
- 2) **Mimo że większość efektów niewłaściwego użycia Kart SD i utraty danych Kopii E mogą być naprawione przez technologię Bezpieczna Kopia E to wszelkie te niewłaściwe działania zostaną i tak trwale zarejestrowane przez urządzenie w jego pamięci i bez względu na wynik naprawy mogą być powodem nieuznania niektórych roszczeń gwarancyjnych z tym związanych.**

Szczegółowe informacje dotyczące obsługi Kopii E opisane są w rozdziale 4.8. Kopia E

### 2.3. Wygląd kasy

Na poniższym rysunku przedstawiono wygląd i ważniejsze elementy kasy SOLEO E.



### 2.4. Pokrywa drukarki

Pod pokrywą znajduje się mechanizm drukujący wraz z mechanizmem odwijania i nawijania papieru. Aby otworzyć pokrywę mechanizmu drukującego należy chwycić ją w tylnej jej części i unieść ku górze, równocześnie odchylając do przodu.

### 2.5. Złącza komunikacyjne i zasilające

Kasa SOLEO E wyposażona jest w złącza komunikacyjne: 1 x RS232 i złącze USB – w prawej ściance kasy, oraz złącze szuflady – w zagłębieniu w spodzie kasy.

Kasa SOLEO E PLUS wyposażona jest w złącza komunikacyjne: 2 x RS232 i dwukanałowe złącze USB – w prawej ściance kasy, 3 x RS232 oraz złącze szuflady – w zagłębieniu w spodzie kasy.

Złącza komunikacyjne RS232 są typu RJ45 i służy do komunikacji kasy z urządzeniami zewnętrznymi (komputer, waga, skaner, modem, pinpad, terminal EFT). Złącze USB jest typu B i służy tylko do komunikacji z komputerem. Złącze zasilające jest typu walcowego. Na obudowie kasy naniesiono opisy poszczególnych złącz – opisy (PC, waga skaner) dotyczą ustawień domyślnych kasy.

### 2.6. Mechanizm drukujący

W kasie SOLEO E zastosowano jeden mechanizm drukujący termiczny ALPS lub FUJITSU.

- 48 znaków w wierszu
- prędkość druku: 14 linii tekstu / sekundę (5,51 cm / sekundę)

- papier termiczny, dwie rolki, szerokość: 57 mm ( $\pm 0,5$ ), średnica rolki 50 (+5) mm

### UWAGA!

Przy zakupie papieru do kasy należy zażądać od dostawcy potwierdzenia, czy może on być stosowany w urządzeniach fiskalnych, a więc wydrukowane na nim dokumenty będą mogły być przechowywane przez okres wymagany prawem podatkowym. Podczas przechowywania wydruków należy stosować się ściśle do zaleceń producenta papieru.

Urządzenie z Kopią Elektroniczną nie posiada drugiej rolki papieru – wszelkie dane wydrukowane za wyjątkiem Raportów Okresowych i Raportów Opisu Stajnych są zapisywane w Informatycznym Nośniku Danych – Karcie SD.

### 2.7. Karta Kopii Elektronicznej

Karta SD, na której rejestrowana jest elektroniczna kopia wydruków znajduje się pod pokrywą mechanizmu drukującego i jest dostępna dla użytkownika (nie jest zabezpieczona plombą fiskalną). Na karcie tej w chwili wykonywania raportu dobowego (po wcześniejszej weryfikacji poprawności zapisanych na niej uprzednio danych) zapisywane są w plikach tekstowych dane wydruków.



**Uwaga! Zwróć uwagę, aby przesuwka blokady karty była zawsze w położeniu LOCK, co da gwarancję, że karta nie zostanie przypadkowo zmodyfikowana np. na komputerze PC.**

### 2.8. Klawiatura - funkcje klawiszy

Wygląd klawiatury podstawowej kasy SOLEO E (klawiatura może występować w dwóch wersjach:

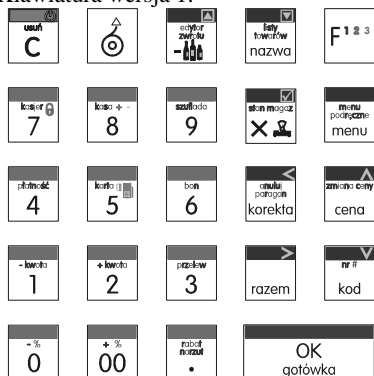

## Klawiatura wersja 1:



## klawiatura wersja 2:







Klawiatura podstawowa kasy posiada 24 klawisze, które mają naniesiony opis informujący o ich zastosowaniu. Wszystkie klawisze mają kilka funkcji, które opisane są różnymi kolorami. Funkcje opisane kolorem żółtym, dostępne są po uprzednim jednokrotnym naciśnięciu klawisza

, funkcje opisane kolorem niebieskim, dostępne są po uprzednim dwukrotnym naciśnięciu klawisza , a funkcje opisane kolorem czerwonym, dostępne są po uprzednim



trzykrotnym naciśnięciu klawisza .

Klawiatura dodatkowa kasy posiada 30 klawiszy i służy do programowania nazw towarów, kasjerów, opisów itd. Można je oprogramować do sprzedaży towarów bezpośrednich. Opis znaczenia klawiszy:

 służy do włączania i wyłączania kasy. Należy nacisnąć i przytrzymać przez ok. 2 sek.

W trybie pracy, naciśnięcie    powoduje przejście kasy do „Trybu Czuwania” (kasa nie pracuje ale może wykonywać komunikację z komputerem). Ponowne naciśnięcie takiej kombinacji klawiszy powoduje powrót do normalnego trybu pracy. W trybie czuwania można także kasę wyłączyć poprzez naciśnięcie klawisza przez ok. 2s. Służy również do kasowania wszelkich sytuacji błędnych. W oknach edycyjnych, które mogą mieć wiele etapów, jeśli kursor stoi na pierwszym znaku lub jesteśmy w trybie wyboru z listy klawisz ten powoduje przejście do poprzedniego etapu lub do Menu. Będąc w Menu klawisz ten powoduje cofanie się aż do początku Menu a gdy jesteśmy już na początku powoduje wyłączenie Menu i powrót do ekranu sprzedaży. W ekranie sprzedaży może także załączać podgląd stanu zasilania i naładowania akumulatora.

 służy do przewijania (podciągania) rolek papieru.

 służy do rejestracji zwrotów opakowań zwrotnych. Po wcześniejszym naciśnięciu klawisza  służy do wejścia w edytor zwrotu towarów i opakowań na otwartym paragonie.



 służy do wejścia w tryb wyszukiwania towarów po nazwie w trybie sprzedaży. Po wyświetleniu listy towarów można wprowadzać litery i cyfry a kasa stara się znaleźć pasującą



do wprowadzanych liter nazwę. Naciśnięcie  powoduje sprzedanie wyświetlanego towaru. W paragonie po wcześniejszym naciśnięciu klawisza  służy do wykonania



płatności w EURO.



 klawisz FUNKCJA umożliwiający wykonanie dodatkowych funkcji innych klawiszy. Należy nacisnąć go bezpośrednio przed klawiszem, którego funkcję chcemy wykonać. Po jego naciśnięciu zostanie wywołana druga funkcja klawisza opisana na klawiszu kolorem żółtym, lub zostanie wykonana kolejna (2) funkcja klawisza funkcyjnego F1-8 lub kolejny (2) kod klawisza kodów bezpośrednich A-Z. Po jego DWUKROTNYM naciśnięciu przed innym klawiszem, zostanie wywołana funkcja tego klawisza opisana kolorem niebieskim, Po jego TRZYKROTNYM naciśnięciu przed innym klawiszem, zostanie wywołana funkcja tego klawisza opisana kolorem czerwonym. W edytorach tekstowych za pomocą tego klawisza można wybierać wielkość wprowadzanych liter (DUŻE/małe).

 służy do podawania ilości dla pozycji sprzedaży paragonu, oraz do komunikacji z wagą - odebrania ilości z wagi. W niektórych ustawieniach klawisz ten może służyć do zaznaczania (wybierania) opcji lub wprowadzania wartości specjalnych (np. stawek VAT zwolnionej lub nieużywanej). W tych przypadkach na wyświetlaczu w prawym górnym rogu pojawia się

znak , czasami wraz z krótkim opisem, do czego służy. Po wcześniejszym naciśnięciu klawisza  służy do sprawdzenia stanu magazynowego towaru.

 służy do wchodzenia i wychodzenia z trybu Menu kasy. Po wcześniejszym naciśnięciu klawisza  służy do wejścia w menu podręczne.

 służy do edycji otwartego paragonu, po wejściu do edycji paragonu umożliwia stornowanie wybranej pozycji. Po wcześniejszym naciśnięciu klawisza  służy do anulowania paragonu. Służy również do poruszania się „w lewo” podczas poruszania się po menu lub oknach edycyjnych.

 służy do potwierdzenia, że wpisana liczba była ceną towaru. Po wcześniejszym naciśnięciu klawisza  służy również do zmiany zaprogramowanej ceny towaru. Podczas przeglądania menu oraz okien edycyjnych służy do przechodzenia „w górę”.

 służy do sumowania pozycji na paragonie, oraz do wyświetlania sumy za poprzedni paragon. Podczas przeglądania menu oraz okien edycyjnych służy do przechodzenia „w prawo”.

 służy do potwierdzenia, że wpisana liczba była kodem towaru, oraz powtórnego wprowadzenia ostatniego towaru (jeśli opcje ustawień na to pozwalają). Podczas przeglądania menu oraz okien edycyjnych służy do przechodzenia „w dół”. Po wcześniejszym naciśnięciu

klawisza  służy do zarejestrowania w trakcie paragonu dowolnego numeru (tzw. numer bez sprzedaży – numer karty kredytowej itp.) Numer ten zostanie wydrukowany pod częścią fiskalną paragonu.

 służy do zakończenia paragonu z formą płatności gotówką. Służy również do akceptacji pytań wyświetlanych przez kasę (np. poprawności daty), do wchodzenia do funkcji aktualnie pokazywanej na wyświetlaczu, oraz zatwierdzania wszelkich dokonanych zmian podczas programowania. W oknach edycyjnych, które mogą mieć wiele etapów służy do zatwierdzenia wprowadzonych danych i przejścia do następnego etapu.

 - znak przecinka pomiędzy całościami a częścią dziesiętną cyfry (ceny, ilości itp.). Po

wcześniejszym naciśnięciu klawisza  służy do wejścia w dialog udzielania rabatów lub narzutów.

Klawisze  są klawiszami numerycznymi, służą do wpisywania cen, ilości, numerów itp. podczas programowania kasy oraz podczas sprzedaży.

Dodatkowo klawisze te, mają dodatkowe funkcje:

 służy do udzielania narzutu procentowego na pozycję lub na cały paragon.

 służy do udzielania rabatu procentowego na pozycję lub na cały paragon.

 służy do udzielania rabatu kwotowego na pozycję lub cały paragon.

 służy do udzielania narzutu kwotowego na pozycję lub cały paragon.

 służy do rejestracji płatności przelewem. Zakańcza paragon.

 służy do wywołania wyboru formy płatności z listy: karta, czek, bon, przelew, kredyt, konto klienta, EURO, gotówka.

 służy do rejestracji płatności kartą płatniczą. Zakańcza paragon. Jeśli do kasy podłączony jest terminal płatniczy i włączona funkcja jego obsługi, po dwukrotnym naciśnię-

ciu klawisza  kasa komunikuje się z terminalem i po dokonaniu przez niego autoryzacji płatności zakańcza paragon.

 służy do rejestracji płatności bonem towarowym (talonem). Zakańcza paragon.

 służy do logowania (zmiany) kasjerów.

 służy do wprowadzania wpłaty i wypłaty gotówki do kasy.

 służy do otwierania suflady.

 służy do udzielania rabatu „z listy” – rabaty z opisem zaprogramowane w kasie. W

połączeniu z klawiszem  możliwe jest udzielenie rabatu za pomocą karty rabatowej.

W trybie tekstowym klawiatury (programowanie nazw, nagłówek, itp.) używamy klawiatury dodatkowej. Na klawiaturze tej naniesione są litery w standardzie QWERTY.

Klawisze literowe A-Z – służą do wprowadzania tekstu w edytorach tekstowych lub w trybie sprzedaży jako klawisze kodów bezpośrednich powodujące bezpośrednią sprzedaż towaru o kodzie przypisanym do klawisza. Działają w kombinacji z klawiszami SHIFT i ALT opisanymi powyżej.



## 2.9. Wyświetlacze



Kasa fiskalna **SOLEO E** wyposażona jest w dwa wyświetlacze:



- **obsługi:** graficzny LCD, 132 x 32 pixele lub 132 x 64 pixele (w wersji plus) – wyświetlający cyfry i w pełni zrozumiałe dla obsługującego komunikaty tekstowe podczas sprzedaży, programowania kasy oraz wykonywania raportów;
- **klienta:** LCD, graficzny 132 x 32 pixele, zamontowany na wysuwanym i obrotowym wysięgniku.

## 2.10. Znaki specjalne na wyświetlaczu obsługi



Na wyświetlaczu obsługi mogą być czasami wyświetlane (na ogół w prawym górnym rogu) ekranu znaki specjalne:

 - znacznik, że wciśnięto klawisz  służący do wyboru drugiej funkcji klawiszy - opisanej żółtym kolorem na klawiaturze.



 - znacznik, że wciśnięto klawisze  służący do wyboru kolejnej funkcji klawiszy opisanych kolorem niebieskim, również klawiszy literowych A-Z (służących także jako klawisze kodów bezpośrednich)

 - znacznik, że wciśnięto klawisze  służący do wyboru kolejnej funkcji klawiszy opisanych kolorem czerwonym, również klawiszy literowych A-Z (służących także jako klawisze kodów bezpośrednich)

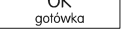

 - znacznik, że można użyć klawiszy strzałek do poruszania się po pozycjach listy lub menu. Jeśli pozycje list lub menu mają przed sobą cyfry to można użyć także klawiszy numerycznych do poruszania się po tych pozycjach.





 - znacznik pokazywany w prawym dolnym rogu oznaczający, że dana pozycja Menu ma podpozycje do wyboru (naciśnięcie klawisza  spowoduje przejście do podmenu).







Brak takiego znacznika w pozycji menu oznacza, że naciśnięcie  spowoduje już wejście do wykonywania danej funkcji.

 - tryb alfanumeryczny klawiatury, (w którym można wprowadzać litery). Wielkość znaku A określa wielkość wprowadzanych znaków. Zmiany wielkości liter małe/DUŻE dokonujemy poprzez naciśnięcie  - domyślnie wpisywane są małe litery.

 - znacznik tandemu, oznacza, że dana pozycja sprzedaży ma dowiązane opakowanie.

 -znaczniki, że klawisz  pełni w danym edytorze specjalną funkcję np. zaznaczanie opcji

Tak/NIE(, ), wprowadzanie wartości specjalnych (np. -Zw% stawka nieużywana, zwolniona, procentowa), przejście do listy (np. lista nazw towarów, opakowań  itp.

 i  - znaczniki wyboru (zaznaczenia) opcji TAK()/NIE(). Stan tych znaczników zmieniamy klawiszem , co jest podpowiadane znacznikiem .

 - znacznik stanu naładowania akumulatora (poziom wypełnienia proporcjonalny do stanu naładowania).

## 2.11. Menu kasy



Wywołanie większości funkcji kasy polega na wybraniu funkcji z Menu. Aby wejść do

Menu należy nacisnąć , gdy kasa nie jest w otartym paragonie. Poruszając się po Menu

klawiszami  możemy wybrać właściwą funkcję i spowodować jej wykonanie klawiszem



. Jeśli dana pozycja Menu ma podpozycje (podmenu) to naciśnięcie

 powoduje przejście do podmenu. Cofanie się z podmenu następuje poprzez

naciśnięcie klawisza  (o jeden poziom) lub  powoduje wyjście z Menu.

Każda z funkcji menu ma swój unikatowy numer tzw. skrót liczbowy. Jest on widoczny przed każdą pozycją Menu. Będąc w Menu możemy podawać kolejne cyfry skrótu, aby szybciej dojść do danej pozycji (bez użycia klawiszy strzałek). Skrót można wybrać także

przed wejściem do Menu a po jego wprowadzeniu naciśnięcie klawisza  spowoduje od razu wejście w daną pozycję Menu. Np. aby szybko wywołać funkcję Raportu Dobowego

powinniśmy naciskać kolejno klawisze   .

Poniżej przedstawiono pełną strukturę funkcji Menu kasy:

*Uwaga! Czcionką pochylą zaznaczono opcje dostępne tylko w kasie SOLEO E Plus*

### Menu

#### 1 Funkcje

11 Użytkownik	
111 Logowanie	Zmiana użytkownika/kasjera
112 Zmiana hasła	Zmiana hasła użytkownika/kasjera
12 Kasa	
121 Wpłata	Wpłata gotówki do szuflady
122 Wyplata	Wpłata gotówki do szuflady
123 Otwórz szufladę	Otwiera szufladę
13 Komunikacja	
131 Modem	
1311 Inicjuj	Ciąg inicjalizacji wysłany do modemu
1312 Połącz	Nawiązanie połączenia z danym numerem
1313 Rozłącz	Rozłączenie połączenia
132 FTP Menadżer	
1321 Start menadż.	Start FTP menadżera wywołany ręcznie
1322 Reset menadż.	Natychmiastowe przerwanie działania FTP menadżera
1323 Status menadż.	
1324 Ostatni raport	
1325 Plik zadań	
14 Obsługa	
141 Zestaw rap.	Drukowanie zestawu raportów
142 Typ sprzed.	
1421 Sp. Normalna	Włączenie trybu sprzedaży normalnej
1422 Sp. Pojedyncza	Włączenie trybu sprzedaży pojedynczej (1 towar → paragon)
15 Wiadomości	Wiadomości dla kasjera
151 Nadawcze	Wpisanie wiadomości
152 Odbiorcze	Odczytanie otrzymanych wiadomości
153 Wyślane	Lista wiadomości, które zostały już wysłane
16 Kopia E	
161 Wyjęcie karty	Bezpieczne usunięcie karty z urządzenia
162 Stan karty	Drukuje raport satnu karty kopii E.
19 Wyświetl	
191 Czas	Wyświetlenie czasu
192 Akumulator	Wyświetlenie stanu akumulatora
193 Użytkownika	Wyświetlenie aktualnego użytkownika/kasjera
194 Ostatni par.	Wyświetlenie kwoty ostatniego paragonu
195 Gotówkę	Wyświetlenie stanu gotówki w kasie
2 Raporty	
21 Dobowy	Drukowanie raportu dobowego
22 Stanu Kasy	Drukowanie raportu stanu kasy
23 Rap. Obrotów	
231 Kasjerów	Drukowanie raportu obrotów Kasjerów
232 Towarów	Drukowanie raportu obrotów Towarów
233 Opakowań	Drukowanie raportu obrotów Opakowań
234 Działów tow.	Drukowanie raportu obrotów Działów towarowych
235 Godzinowych	Drukowanie raportu obrotów Godzinowych
236 Sprzedawców	Drukowanie raportu obrotów Sprzedawców

24 R. Dobowe Inne	
241 Dobowy niezerujący	Drukowanie raportu dobowego niezerującego (poglądowego)
242 Ostatni dobowy	Drukowanie kopii ostatniego raportu dobowego
25 Rap. Okresowe	
251 Miesięczny	Drukowanie raportu miesięcznego
252 Okresowy	Drukowanie raportu okresowego
253 Rozliczen.	Drukowanie raportu rozliczeniowego
26 Rap. Danych	
261 Dane Towarów	
2611 Towary	Drukuj zestawienie towarów
2612 Opakowania	Drukuj zestawienie opakowań
2613 Tandemy	Drukuj zestawienie tandemów
2614 Braki na mag.	Drukuj raport stanów magazynowych (ilości) towarów
2615 Drukuj Zmiany	Drukuj raport zmian towarów
2616 Listy tow.	Drukuj zestawienie list towarowych
2617 Klawisze tow.	Drukuj zestawienie powiązań klawiszy z kodami towarowymi
2618 Kody dowiązane	Drukuj zestawienie kodów dowiązanych
262 Działów	Drukuj zestawienie działów towarowych
263 Jednostki Miar	Drukuj zestawienie jednostek miar
264 Rabatów	Drukuj zestawienie danych rabatów
265 Użytkownicy	
2651 Lista Użytkowników	Drukuj zestawienie użytkowników (kasjerów)
2652 Role użytkowników	Drukuj zestawienie ról użytkowników
266 Ustawienia	Wydruk ustawień (w tym opcji konfiguracyjnych)
267 Opisów Stałych	Raport Opisów Stałych (drukowanych tekstów)
27 Wydruki Kopii E	
271 Z karty	Drukowanie wydruków zapisanych na Karcie Kopii E
272 Z pam.podr.	Drukowanie wydruków znajdujących się w Pamięci Podręcznej
273 Historia kart	Drukowanie listy wszystkich kart dla tej kasy
274 Stan karty	Drukowanie podstawowych informacji o aktualnej karcie Kopii E
29 Zestaw Raportów	Drukowanie konfigurowalnego zestawu raportów
<b>3 Baza Danych</b>	
31 Towary	
311 Edycja	Dodawanie i edycja towarów i opakowań
312 Usuń	Usuwanie opakowań
313 Funkcje tow.	
3131 Pokaż cenę	Wyświetlenie ceny
3132 Zmiana ceny	Zmiana ceny
3133 Pokaż ilość	Wyświetlenie ilości towaru na magazynie
3134 Ustaw il.	Ustawienie ilości towaru z magazynu
3135 Dodaj ilość	Dodanie ilości towaru na magazynie
3136 Odejmij il.	Odejście ilości towaru z magazynu
314 Listy tow.	
3141 Edycja pozycji	Edycja pozycji list towarowych
3142 Edycja listy	Edycja nazw list towarowych (kategorii tow.)
3143 Usuń pozycje	Usuwanie pozycji list towarowych
3144 Usuń listy	Usuwanie list towarowych
3145 Importuj tow.	Importowanie towarów z bazy do list
3146 Synchronizuj	Synchronizacja towarów z list z danym z bazy towarów
3149 Drukuj	Drukowanie list towarowych
315 Klawisze tow.	
3151 Edycja	Edycja klawiszy towarów
3152 Usuń wszystkie	Usuwa przywiązania towarów do klawiszy
3159 Drukuj	Drukuj zestawienie klawiszy towarowych
316 Kody dowiązane	
3161 Dodaj	Dodanie dowiązania kodu towarowego
3162 Usuń	Usunięcie dowiązania kodu towarowego
3163 Usuń grupę	Usunięcie grupy dowiązań kodów towarowych
3169 Drukuj	Drukowanie zestawienia kodów dowiązanych
317 Zamówienia	

3171 Edycja pozycji	Edycja pozycji zamówienia
3172 Edycja dokumentu	Edycja dokumentu zamówienia
3173 Usuń wszystko	Usunięcie zamówienia
3179 Drukuj	Drukowanie zamówienia
318 Opisy towaru	
3181 Edycja pozycji	Dopisanie nowej pozycji lub edycja istniejących opisów
3182 Usuń pozycję	Usunięcie wskazanej pozycji
3183 Usuń wszystko	Usunięcie wszystkich opisów
3189 Drukuj	Wydruk Raportu Opisów Stałych
319 Drukuj dane	
3191 Towary	Drukuj zestawienie Towarów
3192 Opakowania	Drukuj zestawienie Opakowań
3193 Tandemy	Drukuj zestawienie Tandemów
3194 Listy towarowe	Drukuj zestawienie list towarowych
3195 Klawisze tow.	Drukuj zestawienie powiązań klawiszy z kodami towarowymi
3196 Kody dowiązane	Drukuj zestawienie kodów dowiązanych
3199 Zmiany z PC	Drukuj raport zmian Towarów
32 Działy towarowe	
321 Edycja	Edycja Działów Towarowych
329 Drukuj	Drukuj zestawienie Działów Towarowych
33 Jednostki miary	
331 Edycja	Edycja Jednostek Miar
339 Drukuj	Drukuj zestawienie Jednostek Miar
34 Rabaty/Narzuty	
341 Edycja	Edycja Tabeli Rabatów i Narzutów
342 Limity	Edycja Limitów Rabatów
343 Domyślne	Edycja Rabatów Domyślnych
344 Karta rabatowa	
3441 Definicja karty	Definiowanie karty obsługiwanej przez kasę
3442 Edycja rabatów	Edycja rabatów dla kart rabatowych
3449 Drukuj	Drukuj zestawienie kart
349 Drukuj	Drukuj dane Rabatów
35 Użytkownicy	
351 Edycja	Edycja danych użytkowników
352 Usuń	Usuwanie użytkowników
353 Zmiana hasła	Zmiana hasła użytkownika
359 Drukuj	Drukuj zestawienie Użytkowników
36 Role Użytkowników	
361 Edycja	Edycja Ról Użytkowników
369 Drukuj	Drukuj zestawienie Ról Użytkowników
37 Płatności	
371 Edycja	Edycja płatności
379 Drukuj	Drukuj zestawienie płatności
38 Sprzedawcy	
381 Edycja	Edycja sprzedawców
382 Usuń	Usuwanie sprzedawców
389 Drukuj	Drukowanie sprzedawców
39 Opisy wypłat	
391 Edycja pozycji	Edycja opisu lub dodanie nowego
392 Usuń pozycję	Usuwanie wskazanego opisu
393 Usuń wszystkie	Usuwa wszystkie opisy wypłat
399 Drukuj	Drukuj raport opisów wypłat
<b>4 Ustawienia</b>	
41 Zegar	Przestawienie zegara
42 Dane Identyf.	
421 Nagłówek wydr.	Programowanie nagłówek
422 Numer kasy	Programowanie nr kasy
423 NIP	Programowanie NIP
43 Stawki podatku	Edycja stawek podatkowych

44	Tekst reklam.	Wybór tekstu reklamowego po paragonie
45	Opcje	
451	Komunikacja	
4511	Połączenia	Przyporządkowanie portu RS do urządzeń
4512	PC	Opcje komunikacji z PC
4513	PC2	Opcje komunikacji z PC2
4514	Modem	Opcje Modemu
4515	Ustaw. Sieci	Ustawienia sieci
45151	Ustawienia DNS	Ustawienia serwera DNS
4516	FTP Menadżer	Ustawienia parametrów działania FTP Menadżera
45161	Ustaw. FTP	Ustawienie połączenia FTP Menadżera
45162	Opcje ruch.	Opcje uruchomienia Menadżera FTP
45163	Harmonogram	Ustawienie harmonogramów FTP Menadżera
45164	Opcje rap.	Ustawienie raportów
45165	Wysyłanie baz	Ustawienie eksportów Menadżera FTP
4517	Ustaw. Monitora	Ustawienia monitora wydruku
4518	Ustaw.drukarki zam	Ustawienia drukarki zamówień
452	Sprzęt	
4521	Energia	
45211	Oszczędność	Opcje Autowylączania i Autowygazania
4522	Komponenty	Opcje komponentów sprzętowych (np. szuflady)
4523	Wyświetlanie	Opcje
453	System	Opcje systemowe
454	Obsługa	Opcje obsługi
455	Sprzedaż	Opcje sprzedaży
456	Wydruk	
4561	Ogólne	Ogólne opcje wydruku (podkreślenia)
4562	Paragonu	Opcje zawartości paragonu
4563	Zestawu Rap	Opcje Zestawu Raportu (Rap.Łańcuchowy)
4564	Rap.Zm.Tow	Opcje raportu zmian Towarów z Komputera PC
4565	II Waluta	Przelicza wartość paragonu na inną walutę
457	Dane	
4571	Kod wagowy	Typ kodu wagowego
4572	Kontrola	Kontrola danych
458	Funkcje opcji	
4581	Ustaw domyślne	Ustawia domyślne opcje
459	Drukuj Opcje	Wydruk ustawień opcji
46	Limity	
461	Rabatów	Ustawienia maksymalnych rabatów
462	Kwot	Ustawienia maks. kwot paragonu, gotówki itp..
463	Bufora online	Ustawienia maksymalnej ilości rekordów bufora online
47	Parametry	
471	Rabaty domyślne	Ustawienie domyślnych rabatów
472	Kurs EURO	Ustawienie kursu EURO
472	Kursy walut	Ustawienie kursu innych walut
473	Auto wylogowanie	Ustawienie czasu automatycznego wylogowania
48	Interfejs użytkownika	
481	Menu Podręczne	
4811	Edycja	Edytuj zestawienie menu podręcznego
4812	Usuń wszystko	Usuń zestawienie menu podręcznego
4819	Drukuj	Drukuj zestawienie menu podręcznego
482	Klawisze funkcyjne	
4821	Edycja	Edycja klawiszy powiązań klawiszy z odpowiednimi funkcjami kasy
4822	Ustaw domyślne	Przypisanie domyślnych funkcji klawiszom funkcyjnym
4829	Drukuj	Drukowanie zestawienia interfejsu użytkownika
489	Drukuj	
49	Drukuj ustaw	Wydruk ustawień kasy (w tym opcji)
<b>5</b>	<b>Serwis</b>	
51	Testy	
511	Serwisowe	Testy tylko dla serwisu

512	Wszystko	Testy wszystkie
513	Pojedynczo	Wybrane testy
514	Cyklicznie	Test cykliczne
52	Ustawienia S	Ustawienia serwisowe – wymagany tryb serwisu
53	Funkcje S	Funkcje serwisowe
531	Sprawdź bazy	Sprawdź poprawność baz danych
532	Kopia E	Funkcje serwisowe dotyczące Kopii Elektronicznej
5321	Weryfikuj	Weryfikacja karty Kopii E
5322	Sprawdź plik	Weryfikacja wybranego pliku karty Kopii E
5323	Raport zdarzeń	Raport szczegółowy zdarzeń dla danej karty Kopii E
5324	Znajdź hasło	Opcja dostępna tylko dla serwisu
5325	Format karty	Formatowanie pustych kart
59	Informacje	
591	Wersja	Wyświetlenie wersji
592	Pamięć fisk.	Wyświetlenie danych o pamięci fiskalnej
593	Pomiary nap.	Wyświetlenie pomiarów napięć
<b>6</b>	<b>Funkcje zaawansowane</b>	
61	Kopia E	
162	Otwarcie nowej karty	Przygotowanie nowej karty do pracy z kasą
163	Kopie dodatkowe	Tworzenie kopii Karty E
164	Zamknięcie karty	Zamknięcie nośnika
165	Nadaj hasło karty	Utworzenie/zmiana hasła do Karty Kopii E
<b>9</b>	<b>Pomoc</b>	
91	Drukuj Menu	
92	Drukuj Ustaw	
93	Drukuj Opcje	

Struktura MENU Paragonu – menu dostępne w otwartym paragonie:

1	Edytuj paragon	funkcja edycji paragonu (przeglądanie paragonu)
2	Anuluj pozycje	anuluje ostatnią pozycję na paragonie
3	Anuluj zapłatę	anuluje wprowadzoną zapłatę za paragon
4	Anuluj paragon	anuluje cały paragon
5	Otwórz szufladę	otwiera szufladę w otwartym paragonie
6	Edycja numeru	edycja (wpisanie, poprawa, kasowanie) numeru bez sprzedaży
7	Pokaż w EURO	pokazuje cenę tow./wartość par. w EURO (wg zaprogramowanego kursu)
8	Pokaż czas	pokazuje aktualną: datę, czas
9	Pokaż użytkownika	pokazuje aktualnie zalogowanego użytkownika
10	Sprzedawca	przypisuje sprzedawcę do paragonu
11	Opis towaru	dodanie opisu do towaru



### 3. URUCHAMIANIE KASY SOLEO E

Po naciśnięciu klawisza  i przytrzymaniu przez ok. 2 sekundy kasa uruchomi się wykonując wewnętrzne testy systemowe informując użytkownika o tym. Następnie kasa przejdzie do trybu sprzedaży. Gdy kasa jest zasilana z baterii wewnętrznej, ze względu na oszczędność energii akumulatora, po okresie bezczynności kasa automatycznie się wyłączy. W opcji [4921] **Oszczędność** jest możliwość ustawienia czasu, po jakim kasa samoczynnie się wyłączy (autowylączenie), gdy będzie nieużywana.

Aby wyłączyć kasę, należy nacisnąć i przytrzymać przez ok. 2 sekundy klawisz .

#### 3.1. Podłączanie i konfiguracja czytnika kodów kreskowych.

Kasa SOLEO E może współpracować z czytnikiem kodów kreskowych (skanerem). Do podłączenia kasy z komputerem niezbędny jest specjalny przewód połączeniowy. Podłączać skaner do kasy należy tylko przy wyłączonym zasilaniu kasy. W funkcji [4511] **Połączenia** jest możliwość wyboru urządzenia współpracującego na poszczególnych portach RS232 (COM 1 – COM 5). Należy na właściwym porcie ustawić urządzenie współpracujące **Skaner**.



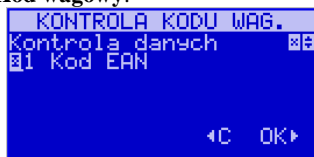

Kasa może współpracować maksymalnie z 3 skanerami jednocześnie. Jeśli identyfikacja towarów odbywać się będzie za pomocą skanera, należy zwrócić uwagę na ustawienie opcji kontroli kodu EAN w Opcjach Kontroli Danych [4572] jak również typ kodu wagowego ustawianego funkcją [4571] **Kod wagowy**.

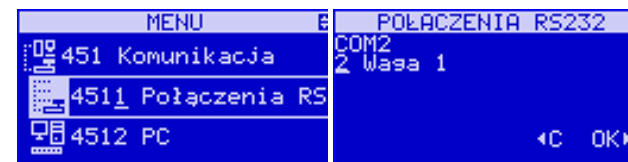

#### 3.2. Podłączanie wagi

Kasa może współpracować z elektroniczną wagą sklepową. Wagę (wagi – max 3 w wersji SOLEO E Plus) można podłączyć do dowolnego portu RS. Do podłączenia wagi z kasą niezbędny jest specjalny przewód połączeniowy (do danego typu wagi). Doбору wagi powinien dokonać uprawniony serwisant. W funkcji [4511] **Połączenia** jest możliwość wyboru urządzenia współpracującego. Należy na właściwym porcie (portach) COM ustawić urządzenie WAGA.

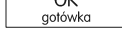

Wybór ustawień należy zatwierdzić klawiszem . Aby zrezygnować z wprowadzania ustawień należy nacisnąć klawisz . Kasa może współpracować maksymalnie z 3 wagami jednocześnie (SOLEO E PLUS).

#### 3.3. Podłączanie komputera

Kasa SOLEO E posiada możliwość współpracy z komputerem. Do podłączenia kasy z komputerem niezbędny jest specjalny przewód połączeniowy. Należy pamiętać o ustawieniu w opcji [4511] **Połączenia** na Komputer PC oraz określenie portu, do którego jest przyłączony. W opcjach komunikacji [4512] **PC** należy ustawić właściwą prędkość transmisji – taką samą jak w komputerze.

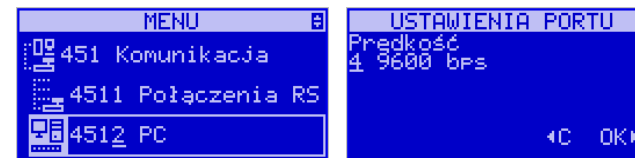

#### 3.4. Podłączenie i współpraca z terminalem płatniczym EFT

Do kasy SOLEO E można podłączyć terminal płatniczy EFT. Terminal ten realizuje płatności kartami płatniczymi. Preferowanymi urządzeniami są terminale oferowane przez NOVITUS, współpracujące z Centrum Rozliczeniowym PKO S.A. Dzięki połączeniu kasy z terminalem zakończenie paragonu przy płatności kartą płatniczą powoduje skomunikowanie się kasy z terminalem. Przesyłana jest od razu do niego informacja z kwotą do zapłaty (wyeliminowana możliwość pomyłki przy przepisywaniu kwoty z paragonu do terminala oraz przyspieszona sama transakcja). Dalszy sposób obsługi terminala znajdzie Użytkownik w Instrukcji Obsługi terminala. Po pozytywnie zakończonej płatności, terminal przesyła do kasy potwierdzenie, co automatycznie kończy paragon. Podłączenia terminala do kasy powinien dokonać uprawniony serwisant, posiadający uprawnienia na serwisowanie kas oraz terminali płatniczych. Podłączenia należy dokonać przy wyłączeniu zasilania tak kasy, jak i terminala płatniczego. Do podłączenia służy dowolne złącze RS232 w prawej ścianie kasy. Po podłączeniu terminala konieczne jest ustawienie urządzenia współpracującego na EFT funkcją [4511] **Połączenia** na wybranym porcie COM.

### 3.5. Podłączanie szuflady

Do kasy SOLEO E Plus jest możliwość podłączenia kasety na pieniądze (szuflady). Doboru szuflady oraz pierwszego podłączenia powinien dokonać uprawniony serwisant. Szufladę podłącza się do specjalnego gniazda w spodzie obudowy, bez konieczności zrywania plomby serwisowej. W ofercie producenta kasy dostępne są specjalne szuflady dedykowane dla kas SOLEO E. Po podłączeniu szuflady konieczne jest włączenie odpowiedniej funkcji w menu kasy:

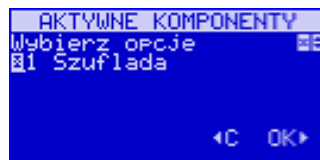

### 3.6. Wymiana papieru

W wyposażeniu dostarczonym wraz z kasą SOLEO E znajdują się dwie rolki papieru, który przed rozpoczęciem pracy należy w odpowiedni sposób założyć. Z uwagi na to, iż czynność wymiany papieru jest jedną z najczęstszych operacji wykonywanych podczas obsługi kasy, która wykonana niedokładnie może być przyczyną nieprawidłowej pracy urządzenia, wskazane jest, aby użytkownik dokładnie zapoznał się ze sposobem zakładania nowych rolek papieru. Papier w kasie fiskalnej zużywany jest całkowicie, zbliżanie się do końca rolki papieru sygnalizowane jest kolorowym paskiem na papierze, natomiast jego koniec sygnalizowany jest komunikatem: *BRAK PAPIERU* na wyświetlaczu obsługi.

W celu wymiany papieru na nowy należy:

- ❑ Podnieść pokrywę komory mechanizmów drukujących chwytając ją w tylnej części i unosząc do góry – pokrywa w przedniej części posiada zaczepy

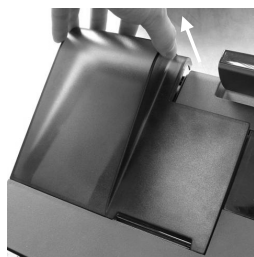

- ❑ zdjąć szpulę nawijającą kopie, odwinąć nawinięty na niej papier;
- ❑ pociągnąć za zatrzask pokrywy mechanizmu drukującego i podnieść pokrywę;
- ❑ wyciągnąć resztki papieru i usunąć z łoża drukarki pozostałą po starym papierze rolkę, na której zwinięty był papier;
- ❑ przygotować nową rolkę poprzez odwinięcie papieru, (**uwaga na ewentualne pozostałości po kleju, aby po założeniu nie zabrudzić nim głowicy drukarki**)
- ❑ włożyć rolkę papieru do zasobnika papieru (zgodnie z obrazkiem);

- ❑ zatrzasknąć pokrywę mechanizmu drukującego;
- ❑ zamknąć pokrywę komory mechanizmów drukujących (wprowadzając odpowiednio zaczepy pokrywy zgodnie ze zdjęciem) wyprowadzając taśmę oryginału wydruku (prawą) na zewnątrz;
- ❑ skasować komunikat *BRAK PAPIERU* przyciskiem 

UWAGA! Podczas wymiany papieru należy zwrócić uwagę na stan mechanizmu drukującego: jego sprawność, czy nie jest zanieczyszczony pyłem z papieru. Podczas każdorazowej wymiany papieru należy oczyścić mechanizm drukujący z pyłu za pomocą delikatnego pędzelka lub szczotki lub przedmuchać sprężonym powietrzem!!!

### 3.7. Instalowanie karty Kopii Elektronicznej

Kasa dostarczona od producenta jest wyposażona w pierwszą kartę SD Kopii E, która wystarczy na długi okres czasu. W celu wyjęcia tej karty należy wcześniej postępować wg następującej procedury:

#### Wyjęcie karty SD:

Wyjęcie karty można przeprowadzać tylko, gdy:

- 1) Kasa jest wyłączona.
- lub
- 2) Wywołano wcześniej funkcję menu *1.6. 1. Wyjęcie karty*.



Następnie należy podnieść pokrywę mechanizmu drukującego oraz czytnika kopii elektronicznej, ściągnąć plastikową osłonę zakrywającą całe gniazdo karty SD, jeśli była ona założona. Plastikowa osłona jest przykręcona jedną śrubką, którą należy wcześniej odkręcić. Aby wyciągnąć kartę SD należy ją najpierw docisnąć w dół, aby zwolnił się mechanizm trzymający kartę. Po tym dociśnięciu i puszczeniu karta będzie lekko wysunięta. Z pozycji lekko wysuniętej można już wyciągnąć kartę całkiem z gniazda do góry. Jeśli karty nie ma w urządzeniu lub nie została zainicjowana, pojawi się komunikat jak na poniższym zdjęciu:



#### Włożenie karty SD:

Kartę SD wkładamy w szczelinę gniazda karty stykami skierowanymi w dół i w stronę mechanizmu drukującego.

Wkładaną kartę należy docisnąć całkiem w dół, aby zadziałał mechanizm trzymający kartę. Prawidłowo włożona karta puszczone po w/w docisnięciu powinna minimalnie wystawać ze szczeliny.

Tak włożoną kartę można dodatkowo zabezpieczyć pokrywką gniazda karty SD, którą można przykręcić śrubką.

#### 4. [1] FUNKCJE

W tym trybie menu użytkownik ma do wyboru funkcje dotyczące m.in. logowania użytkownika, operacji kasowych, sterowania trybem sprzedaży i wyświetlania różnych informacji. Zostały one opisane w następujących podrozdziałach.

##### 4.1. [11] Użytkownik

W tej pozycji menu kasy jest możliwość zalogowania właściwego użytkownika, który będzie prowadził sprzedaż na kasie. Na konto tego użytkownika (kasjera) zaliczone zostaną wszelkie obroty (sprzedaż, rozliczenie środków płatniczych itp.), jakie będą wykonywane na kasie do chwili zalogowania innego kasjera.

[111] **Logowanie** – po naciśnięciu  jest możliwość wyboru kasjera (poprzez wpisanie jego numeru, lub wyboru z listy).

1. Wejdz w menu 111Logowanie



2. Wybierz swoją nazwę użytkownika

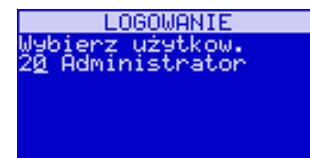

3. Wprowadź hasło, jeśli jest ustawione



[112] **Zmiana hasła** – po naciśnięciu  jest możliwość zmiany hasła dla zalogowanego użytkownika.



Aby sprawdzić, jaki użytkownik jest aktualnie zalogowany można użyć funkcji [193] **Wyświetl Użytkownika**.



#### 4.2. [12] Kasa

W menu [12] **Kasa** użytkownik ma możliwość rejestrowania wpłaty oraz wypłaty z kasy.

[121] **Wpłata** – po wejściu do tej pozycji menu pokazuje się okno dialogowe do wpisania kwoty wpłaty.



Po wpisaniu za pomocą klawiszy numerycznych wartości wpłaty zatwierdzamy ją klawiszem



Kasa drukuje potwierdzenie dokonania (zarejestrowania) wpłaty do kasy. Kwota ta będzie widoczna w raporcie stanu kasy oraz raporcie kasjera, który był zalogowany w chwili dokonywania wpłaty.

[122] **Wypłata** – jak wyżej, tylko wpisywana wartość jest wypłatą z kasy.

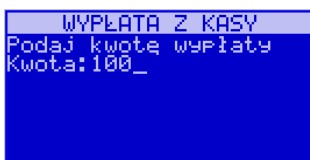

Następnie urządzenie prosi o podanie opisu wypłaty. Jeśli nie chcemy, aby na pokwitowaniu wypłaty był drukowany opis, wybieramy opcję (*brak*). Jeśli jednak opis ma się pojawić na pokwitowaniu, to należy wybrać odpowiedni opis z bazy lub wpisać własny, przy pomocy opcji [*Edycja*].

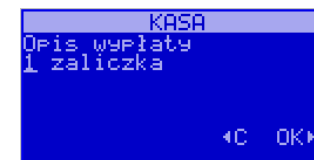

W kolejnym kroku należy wskazać sposób wypłaty (jeśli w menu 37 Płatności zostały ustawione opcje Dozwolone wypłaty). Po wybraniu właściwej opcji i naciśnięciu klawi-



sza zostanie wydrukowane pokwitowanie wypłaty.

[123] **Otwórz szufladę** – polecenie otwarcia szuflady bez konieczności wprowadzania kwoty wpłaty lub wypłaty.

Uwaga! Jeśli na kasie zaprogramowany jest kurs Euro (ustawienie [472] **Kurs Euro**) kasa będzie pytała o walutę podawanych kwot.

#### 4.3. [13] Komunikacja

W menu [13] **KOMUNIKACJA** użytkownik ma możliwość szybkiego przełączania i sterowania (w przypadku modemu) funkcji związanych z komunikacją kasy z komputerem (PC) lub modemem.

[131] **Modem** – po wejściu do tej pozycji pokazuje się menu niższego rzędu, a w nim:

[1312] **Inicjuj** – funkcja wysyła ciąg znaków konfiguracyjnych do modemu. Ciąg znaków konfiguruje się w opcji [4513] **Opcje Modemu**.

[1312] **Połącz** – funkcja służy do wybrania numeru i nawiązania połączenia ze zdalnym komputerem, który może przysyłać lub odbierać dane z kasy. Sekwencję wybierania numeru edytujemy także w opcji [4513] **Opcje Modemu**

[1313] **Rozłącz** – funkcja rozłączenia połączenia modemowego

[132] **FTP Menadżer** – (SOLEO E PLUS) konfigurację FTP menadżera należy przeprowadzić korzystając z dialogu [4516] **FTP Menadżer**. Po wejściu możliwe jest skorzystanie z następujących funkcji:

[1321] **Start menadż.** – start menadżera wywołany ręcznie (menadżer FTP musi być aktywny – musi być zaznaczona opcja „aktywny” w menu [45162])

[1322] **Reset menadż.** – natychmiastowe zatrzymanie działania FTP menadżera

[1323] **Status menadż.** – wyświetla status działania menadżera FTP

[13234] **Ostatni raport** – drukuje ostatnio wykonany raport menadżera FTP

[13235] **Plik zadań** – pokazuje na wyświetlaczu obsługi nazwę spodziewanego pliku zadań, którego próbę pobrania wykona menadżer FTP przy najbliższej sesji.

#### 4.4. [14] Obsługa

W menu [14] **Obsługa** mamy możliwość wybrania następujących funkcji:

- 1) Zestaw raportów
- 2) Trybu Sprzedaży
- 3) Wydruku zestawu raportów (użyteczne, gdy kasjer nie ma dostępu do Menu raportów)

**4.5. [141] Zestaw raportów**

W funkcji tej kasjer, który nie ma dostępu do pełnego menu (został mu on ograniczony) może wydrukować Zestaw Raportów (zdefiniowany w opcjach [4563] Zestaw Raportów).

**4.6. [142] Tryb Obsługi Sprzedaży**

W menu tym możemy wybrać jeden z trzech możliwych trybów prowadzenia sprzedaży na kasie:

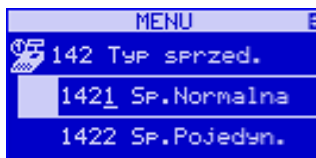

**[1421] Sprzedaż Normalna** – standardowy tryb sprzedaży, który umożliwia pełną funkcjonalność obsługi sprzedaży.

**[1422] Sprzedaż Szybka Pojedyncza** - specjalny tryb sprzedaży, w którym naciśnięcie klawiszy szybkiej sprzedaży (klawiatura dodatkowa), powoduje sprzedaż towarów oraz natychmiastowe zakończenie paragonu.

**4.7. [15] Wiadomości**

Funkcja (SOLEO E PLUS) [15] **Wiadomości** umożliwia utrzymanie kontaktu kasjera z menadżerem/kierownikiem placówki, poprzez wysyłanie do siebie krótkich wiadomości tekstowych.

**[151] Nadawcze** – dzięki tej funkcji kasjer może wpisać, lub edytować już uzupełnione wiadomości, które następnie mogą być odebrane przez menadżera/kierownika placówki. Po wybraniu tej pozycji menu operator kasy będzie musiał wybrać wolne miejsce z listy w celu dodania nowej wiadomości, bądź wybranie już istniejącej wiadomości w celu jej edycji.

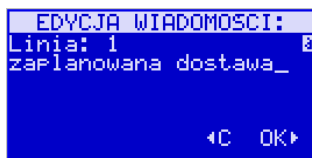

Wpisywanie wiadomości polega na wypełnieniu czterech linii, z której każda może pomieścić 40 znaków. Chęć zakończenia każdej linii należy zaakceptować klawiszem



. Edycję można zaakceptować w każdej chwili naciskając sekwencję klawiszy

**[152] Odbiorcze** – w menu tym znajdują się wiadomości, które zostały wysłane do kasjera przez menadżera/kierownika placówki. Odczyt wiadomości polega na wybraniu z listy odpowiedniej wiadomości.

Po wykonaniu tej czynności operator kasy będzie w stanie sprawdzić datę otrzymania wiadomości oraz odczytać jej treść. Treść wiadomości wyświetlana jest w 4 liniach każda po 40

znaków. Przejście do następnej linii odbywa się klawiszem

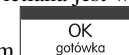

**[153] Wyślane** – w menu tym znajdują się wiadomości, które zostały wysłane przez kasjera lub przez menadżera/kierownika placówki. Odczyt wiadomości polega na wybraniu z listy odpowiedniej wiadomości. Po wykonaniu tej czynności operator kasy będzie w stanie sprawdzić datę wysłania wiadomości oraz odczytać jej treść. Treść wiadomości wyświetlana jest w 4 liniach każda po 40 znaków. Przejście do następnej linii odbywa się klawiszem

**4.8. [16] Kopia E**

Funkcja [16] **Kopia E** umożliwia podstawowe działania na karcie Kopii Elektronicznej:

**[161] Wyjęcie karty** – umożliwia bezpieczne wyjęcie nośnika (patrz rozdział 3.7)

**[162] Stan karty** – drukuje Raport Stanu Karty Kopii E

**4.9. [19] Wyświetl**

Funkcja [19] **Wyświetl** umożliwia wyświetlenie na wyświetlaczu (bez wydruku) takich danych, jak:

**[191] Czas** – wyświetla aktualnie zaprogramowany czas w kasie;

**[192] Akumulator** – wyświetla stan naładowania akumulatora wewnętrznego kasy;

**[193] Użytkownika** – wyświetla nazwę aktualnie zalogowanego użytkownika;

**[194] Ostatni par** – wartość ostatniego paragonu;

**[195] Gotówkę** – stan gotówki w kasie;

## 5. [2] RAPORTY

### 5.1. [21] Raport Dobowy



Raport dobowy jest najważniejszym raportem, jaki każdy użytkownik zobowiązany jest wykonać codziennie po zakończeniu sprzedaży jako zerujący. Podczas wykonywania tego raportu następuje zapis do pamięci fiskalnej obrotu z całego dnia (od ostatniego raportu dobowego zerującego) z uwzględnieniem rozdziału kwot podatku na poszczególne stawki PTU, daty i godziny wykonania raportu, ilości wystawionych paragonów fiskalnych, ilości i wartości anulowanych paragonów. Wydruk tego raportu oznaczony jest numerem unikatowym kasy i logo fiskalnym: stylizowanym z literki PL. **Wydruk ten należy starannie przechowywać – służy jako rozliczenie podatków z Urzędem Skarbowym.**

Kolejność operacji podczas wykonywania raportu dobowego:

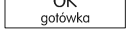

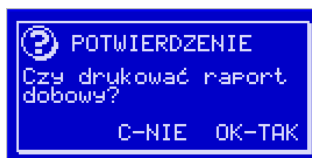
Po wejściu do funkcji [21] R.Dobowy i zatwierdzeniu klawiszem  kasa wyświetli komunikat:



Klawiszem  można zrezygnować z wykonania funkcji, klawiszem  potwierdzamy wykonanie funkcji. Kolejnym pytaniem będzie pytanie o poprawność daty:

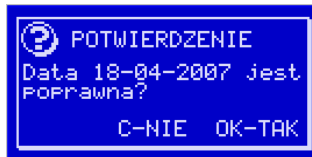

**Należy bezwzględnie skontrolować, czy wyświetlana przez kasę data jest zgodna z rzeczywistością, gdyż zatwierdzenie raportu dobowego z niewłaściwą datą doprowadzi do uszkodzenia pamięci fiskalnej kasy i konieczności jej wymiany na nową na koszt podatnika!!!**

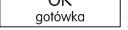
Jeżeli wyświetlana data jest poprawna, zatwierdzamy klawiszem  i raport dobowy zostanie wykonany (pojawi się komunikat: *Proszę czekać...* i nastąpi wydruk raportu. W przypadku stwierdzenia niezgodności wyświetlanej daty z rzeczywistością, należy wyczołfać się z

funkcji raportu dobowego klawiszem  i niezwłocznie wezwać serwis!!! W przypadku, gdy od ostatniego raportu dobowego nie była wykonana sprzedaż, po wejściu do funkcji raportu dobowego pojawi się komunikat jak na rysunku:

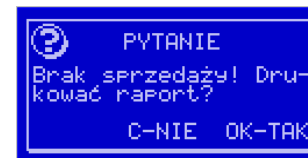

Zatwierdzenie tego spowoduje wydrukowanie i zapisanie do pamięci fiskalnej raportu dobowego z zerowymi wartościami.

### 5.2. [22] Stan kasy

W raporcie stanu kasy drukowane są wartości sprzedaży z rozbiem na poszczególne środki płatnicze: gotówka, чеки itp., wpłaty, wypłaty, skup i sprzedaż opakowań zwrotnych, ilość paragonów fiskalnych, ilość paragonów anulowanych, ilość pozycji stornowanych.

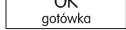

Po wybraniu funkcji [22] Stan Kasy i zatwierdzeniu klawiszem  jest możliwość wyboru z listy Rodzaju raportu:

- 1.Niezerujący
- 2.Zerujący

Wydrukowane raporty zawierają identyczne dane, różny jest natomiast skutek ich wykonania. Wykonanie raportu jako zerujący spowoduje wyzerowanie wydrukowanych wartości i dane te w kasie nie będą już dostępne. Wykonanie jako niezerujący ma charakter jedynie poglądowy, dane dalej będą w kasie dostępne i nadal będą sumowane. Należy wybrać żądany

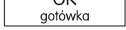
tryb raportu klawiszami strzałek i zatwierdzić klawiszem  - nastąpi wydruk raportu

### 5.3. [23] Raporty obrotów

W tym menu mamy możliwość wyboru następujących raportów obrotów:

- 1) Obrotów Kasjerów
- 2) Obrotów Towarów
- 3) Obrotów Opakowań
- 4) Obrotów Działów Towarowych
- 5) Obrotów Godzinowych



Raporty te zostały szczegółowo opisane w następujących rozdziałach

#### 5.4. [231] Raport Obrotów Kasjerów

W raporcie kasjera drukowane są dla danego kasjera wartości sprzedaży z rozbićciem na poszczególne środki płatnicze: gotówka, czeki itp., wpłaty, wypłaty, skup i sprzedaż opakowań zwrotnych, ilość paragonów fiskalnych, ilość paragonów anulowanych, ilość pozycji stornowanych oraz datą i godziną rozpoczęcia (zalogowania) i zakończenia (wylogowania) zmiany.



Po wybraniu funkcji [231] Raport Obrotów Kasjerów i zatwierdzeniu klawiszem

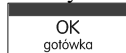

jest możliwość wyboru z listy zakresu raportu:



1. **Bieżący kasjer** – raport tylko dla bieżącego zalogowanego kasjera
2. **Z listy** – raporty dla wybranego kasjera z listy
3. **Wszyscy kasjerzy** – raporty dla wszystkich kasjerów zaprogramowanych na kasie



Następnie należy wybrać tryb raportu:

1. **Niezerujący**
2. **Zerujący.**

Wydrukowane raporty zawierają identyczne dane, różny jest natomiast skutek ich wykonania. Wykonanie raportu jako zerujący spowoduje wyzerowanie wydrukowanych wartości i dane te w kasie nie będą już dostępne. Wykonanie jako niezerujący ma charakter jedynie poglądowy, dane dalej będą w kasie dostępne i nadal będą sumowane. Należy wybrać żądany

tryb raportu klawiszami   i zatwierdzić  - nastąpi wydruk raportu.

#### 5.5. [232] Raport Obrotów Towarów

Na raporcie sprzedaży towarów drukowane są nazwy i kody towarów oraz informacje o ilości i wartości ich sprzedaży.

Po wybraniu funkcji [232] Raport Obrotów Towarów i zatwierdzeniu klawiszem

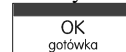

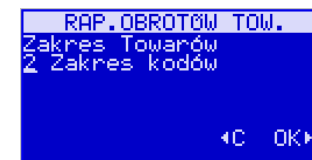

jest możliwość określenia (wyboru z listy) kryterium *Zakresu raportu*, dla których towarów raport ma być wykonany:

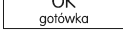

1. **Wszystkie Towary** – wydrukowanie wszystkich towarów, które były sprzedawane od ostatniego raportu.
2. **Zakres kodów** – pozwala na wybór zakresu towarów, dla których ma być sporządzony

raport. Po wybraniu tego kryterium klawiszem  należy podać **Zakres raportu: Od:** (wpisać za pomocą klawiszy numerycznych kod towaru początkowego dla wy-

konania raportu, np. 1) i zatwierdzić klawiszem  Następnie należy podać kod towaru, na którym wydruk raportu ma być zakończony (np. 100) i zatwierdzić klawi-

szem  - następuje wydruk raportu.



3. **W danym dziale** – można zadeklarować, z jakiego działu towary mają być objęte rapor-

tem. Po wybraniu tego kryterium klawiszem  na wyświetlaczu pojawi się

*Zakres raportu*  i za pomocą klawiszy   można wybrać z listy dział, dla którego ma być wykonany raport.

4. **W danej stawce** – pozwala na wydrukowanie raportu sprzedaży towarów w określonej

(wybranej) stawce PTU (VAT). Po wybraniu tego kryterium klawiszem  na

wyświetlaczu pojawi się *Zakres raportu*  i za pomocą klawiszy   można wybrać z listy stawkę PTU, dla której ma być wykonany raport. Na liście znajdują się kolejno wszystkie stawki PTU A, B, C, D, E, F, G, a obok nich wyświetlane SA wartości tych stawek. Jeśli obok stawki widnieje znak „-” oznacza to, że dana stawka nie jest oprogramowana (jest nieaktywna), jeśli widnieje znaczek ZW, oznacza to, że towary przywiązane do tej litery są towarami zwolnionymi z podatku.

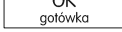
Po wyborze i zatwierdzeniu klawiszem  jednego z wyżej opisanych kryteriów

należy z dostępnej listy *Tryb raportu* :

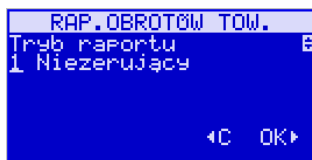

### 1. Niezerujący.

### 2. Zerujący.

Wydrukowane raporty zawierają identyczne dane, różny jest natomiast skutek ich wykonania. Wykonanie raportu jako zerujący spowoduje wyzerowanie wydrukowanych wartości i dane te w kasie nie będą już dostępne. Wykonanie jako niezerujący ma charakter jedynie poglądowy, dane dalej będą w kasie dostępne i nadal będą sumowane. Należy wybrać żądany

tryb raportu i zatwierdzić klawiszem - nastąpi wydruk raportu. Jeśli nie było sprzedaży w podanym zakresie, na raporcie (z określeniem podanego zakresu) wydrukowany zostanie komunikat: *Brak sprzedaży*.

## 5.6. [233] Raport Obrotów Opakowań

Na raporcie obrotów opakowań drukowane są nazwy i kody opakowań oraz informacje o ilości i wartości ich sprzedaży oraz przyjęć.



Po wybraniu funkcji [233] **Raport Obrotów Opakowań** i zatwierdzeniu klawiszem jest możliwość określenia (wyboru z listy) kryterium – *Zakresu raportu*, dla których opakowań raport ma być wykonany:

1. **Wszystkie** – wydrukowanie raportu wszystkich opakowań, które były sprzedawane i przyjmowane od ostatniego raportu.
2. **Zakres kodów** – pozwala na wybór zakresu opakowań, dla których ma być sporządzony raport.

Po wybraniu tego kryterium klawiszem należy podać **Zakres raportu: Od:** (wpisać za pomocą klawiszy numerycznych kod opakowania początko-

wego dla wykonania raportu, np. 101) i zatwierdzić klawiszem . Następnie należy podać kod opakowania, na którym wydruk raportu ma być zakończony (np. 200)

i zatwierdzić klawiszem .

Po wyborze i zatwierdzeniu jednego z wyżej opisanych kryteriów należy wybrać z dostępnej listy *Tryb raportu* :

### 1. Niezerujący

### 2. Zerujący.

Wydrukowane raporty zawierają identyczne dane, różny jest natomiast skutek ich wykonania. Wykonanie raportu jako zerujący spowoduje wyzerowanie wydrukowanych wartości i dane te w kasie nie będą już dostępne. Wykonanie jako niezerujący ma charakter jedynie poglądowy, dane dalej będą w kasie dostępne i nadal będą sumowane. Należy wybrać żądany

tryb raportu klawiszami i zatwierdzić klawiszem - nastąpi wydruk raportu. Jeśli nie było sprzedaży w podanym zakresie, na raporcie (z określeniem podanego zakresu) wydrukowany zostanie komunikat: *Brak sprzedaży*.

## 5.7. [234] Raport Obrotów Działów Towarowych

Na raporcie sprzedaży działów drukowane są nazwy i numery działów oraz informacje o ilości i wartości ich sprzedaży.



Po wybraniu funkcji [234] **Raport Obrotów Działów** i zatwierdzeniu klawiszem jest możliwość określenia (wyboru z listy) kryterium – *Zakresu działów*, dla których opakowań raport ma być wykonany:

1. **Wszystkie** – wydrukowanie raportu wszystkich działów, w których były sprzedawane towary od ostatniego raportu.
2. **Zakres działów** – pozwala na wybór zakresu działów, dla których ma być sporządzony raport.

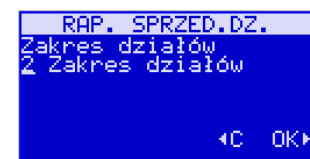

Po wybraniu tego kryterium klawiszem należy podać **Zakres działów** , na przykład od Działu 1 do Działu 3 – jak na rysunku:







Zatwierdzić klawiszem 

Po wyborze i zatwierdzeniu jednego z wyżej opisanych kryteriów należy wybrać z dostępnej listy *Tryb raportu* ▼:

1. Niezerujący
2. Zerujący.

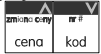
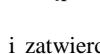
Wydrukowane raporty zawierają identyczne dane, różny jest natomiast skutek ich wykonania. Wykonanie raportu jako zerujący spowoduje wyzerowanie wydrukowanych wartości i dane te w kasie nie będą już dostępne. Wykonanie jako niezerujący ma charakter jedynie poglądowy, dane dalej będą w kasie dostępne i nadal będą sumowane. Należy wybrać żądany

tryb raportu klawiszami  i  i zatwierdzić klawiszem  - nastąpi wydruk raportu. Jeśli nie było sprzedaży w podanym zakresie, na raporcie (z określeniem podanego zakresu) wydrukowany zostanie komunikat: *Brak sprzedaży*.

### 5.8. [235] Raport Obrotów Godzinowych

W raporcie godzinowym drukowane jest zestawienie sprzedaży z rozbiciem na poszczególne godziny, drukowane są informacje ilości wystawionych w danej godzinie paragonów, ilości pozycji na paragonach oraz wartości sprzedaży. Jeżeli w jakichś godzinach nie wystąpiła sprzedaż, godziny te są pominięte.

Po wejściu do [235] **Raport Obrotów Godzinowych** klawiszem  wyświetlone zostanie okno dialogu *Za dzień:*



Do wyboru są opcje:

1. Aktualny,
2. Poprzedni.

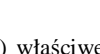
Po wybraniu (za pomocą klawiszy  i ) właściwego dnia i zatwierdzeniu klawiszem

 wyświetlane jest pytanie o tryb raportu:

1. Niezerujący
2. Zerujący

Wydrukowane raporty zawierają identyczne dane, różny jest natomiast skutek ich wykonania. Wykonanie raportu jako zerujący spowoduje wyzerowanie wydrukowanych wartości i dane te w kasie nie będą już dostępne. Wykonanie jako niezerujący ma charakter jedynie poglądowy, dane dalej będą w kasie dostępne i nadal będą sumowane. Należy wybrać żądany

tryb raportu i zatwierdzić klawiszem  - nastąpi wydruk raportu.

### 5.9. [236] Raport Sprzedawców

Raport pozwala wydrukować informację na temat skuteczności sprzedawców. Możliwe jest wykonanie następujących raportów:

- 1) Niezerujący
- 2) Zerujący

### 5.10. [24] Raporty Dobowe Inne

W tym Menu istnieje możliwość wyboru, które нефiskalne raporty dobowe mają być wydrukowane:

- 1) Raport dobowy niezerujący
- 2) Ostatni raport dobowy

### 5.11. [241] Raport Dobowy Niezerujący

Raport ten jest нефiskalnym wydrukiem poglądowym przyszłego raportu dobowego. Drukowane są na nim wartości sprzedaży w poszczególnych stawkach podatkowych wraz z rozliczeniem podatku należnego.

Aby wykonać ten raport należy wybrać funkcję [241] **Dobowy Niezerujący** i zatwierdzić klawiszem  - raport zostanie automatycznie wydrukowany.

Wydrukowanie raportu nie niesie za sobą żadnych konsekwencji - żadne wartości w kasie nie są zerowane. Można go wykonywać wielokrotnie w ciągu dnia.

### 5.12. [242] Ostatni Raport Dobowy

Raport ten jest нефiskalną kopią ostatniego raportu dobowego. Drukowane są na nim wartości sprzedaży w poszczególnych stawkach podatkowych wraz z rozliczeniem podatku należnego.

Aby wykonać raport należy wybrać funkcję [242] **Ostatni Dobowy** i zatwierdzić klawiszem  - raport zostanie automatycznie wydrukowany.

Wydrukowanie raportu nie niesie za sobą żadnych konsekwencji - żadne wartości w kasie nie są zerowane. Można go wykonywać wielokrotnie w ciągu dnia.

### 5.13. [25] Raporty Okresowe

Raporty okresowe są odczytami raportów dobowych z pamięci fiskalnej. W raportach okresowych rozróżniamy 3 typy raportów:

- 1) **Raport Miesięczny** - z zakresu jednego zakończonego miesiąca
- 2) **Raport Okresowy** - z dowolnego zakresu dat lub numerów raportów dobowych
- 3) **Raport Rozliczeniowy** - z dowolnego zakresu dat lub numerów raportów dobowych, ale tylko po zakończeniu trybu fiskalnego

Na raportach okresowych i rozliczeniowym okresy w różnych walutach ewidencyjnych są na podsumowaniu podawane oddzielnie dla każdej waluty osobno z podaniem okresu i nume-

rów raportów dobowych, które były wykonywane w tej walucie. W raporcie dobowym, w którym nastąpiła zmiana waluty jest informacja o tej zmianie.

#### 5.14. [251] Raport Miesięczny

Funkcja [251] **Raport Miesięczny** drukuje raport za okres miesiąca: podaje się tylko miesiąc i rok, za jaki raport ma być wykonany. Drukowane są wszystkie raporty, jakie zostały zapisane w pamięci fiskalnej kasy w wybranym miesiącu. **Wykonanie raportu jest możliwe**

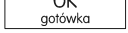
**tylko za zakończony miesiąc.** Po wybraniu tego typu raportu klawiszem  należy określić miesiąc i rok, za jaki raport ma być wydrukowany.

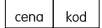

Za pomocą klawiszy numerycznych należy wpisać (skorygować) podpowiadany przez kasę

miesiąc i rok (za pomocą klawiszy  można poruszać się kursorem pomiędzy wyświetlanymi cyframi). Właściwie wpisany miesiąc i rok należy zatwierdzić klawiszem



. Następuje wydruk raportu. Jeśli wybrany zakres jest niewłaściwy (np. miesiąc jeszcze nie jest zakończony) to pokaże się komunikat: *Błąd zakresu raportu*. Jeśli w wybranym miesiącu nie było wykonanych raportów dobowych, kasa zgłosi komunikat: *Brak danych w tym zakresie*.

**Raport miesięczny jest raportem fiskalnym – posiada pełne oznaczenia fiskalne: deskryptor: FISKALNY, znaczek PL oraz pełny numer unikatowy kasy (trzy litery i 8 cyfr).**

#### 5.15. [252] Raport Okresowy

Funkcja [252] **Raport Okresowy** drukuje raport za podany zakres.



Zakres można podać jako numery raportów dobowych zapisane w pamięci fiskalnej lub jako daty (początkową i końcową). Raport można wykonać jako pełny lub jako podsumowanie (krótkie zsumowanie raportów z podanego zakresu). Po wybraniu tego typu raportu klawiszem

 należy wybrać z listy *Raport* :

1. Wg dat
2. Wg nr

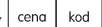

Właściwe kryterium wybieramy klawiszem  przechodzimy do dialogu *Zakres raportu* *Od:* należy wpisać numer/datę początkową dla raportu okresowego. Datę i numer wpisujemy używając klawiatury numerycznej. Datę podajemy w formacie: DD-MM-RRRR (taki format jest podpowiadany na wyświetlaczu). Podczas wpisywania daty pomię-

dzy wpisywanymi cyframi można się poruszać kursorem za pomocą klawiszy  .



Wpisany właściwy numer/datę zatwierdzamy klawiszem . Następnie w identyczny sposób należy wpisać numer/datę końcową dla wykonywanego raportu. Wpisany

numer/datę należy zatwierdzić klawiszem .

Kolejnym kryterium do określenia raportu jest rodzaj *Wydruku raportu* .



1. *Pełny* – wybranie tego typu wydruku spowoduje wydruk wszystkich raportów zapisanych w wybranym zakresie w pamięci fiskalnej. Na końcu wydruku znajdzie się podsumowanie wydrukowanego zakresu. **Raport okresowy wykonany jako PEŁNY jest raportem fiskalnym – posiada pełne oznaczenia fiskalne: deskryptor: FISKALNY, znaczek PL oraz pełny numer unikatowy kasy (trzy litery i 8 cyfr).**
2. *Podsumowanie* – raport zostanie wydrukowany w postaci samego podsumowania raportów dobowych z wybranego zakresu. **Raport wykonany jako podsumowanie NIE JEST raportem fiskalnym (deskryptor: NIEFISKALNY, tylko część cyfrowa numeru unikatowego).**

**5.16. [253] Raport Rozliczeniowy**

Funkcja [253] **Raport Rozliczeniowy** drukuje raport podobny do raportu okresowego opisanego w poprzednim rozdziale, ale ma on inny tytuł („Raport Rozliczeniowy Fiskalny”) i można go wykonać dopiero po zamknięciu trybu fiskalnego kasy. Edycja zakresu i trybu raportu jest identyczna jak dla raportu okresowego.

**5.17. [26] Raporty Danych**

W tym menu mamy do wyboru wydrukowanie szeregu raportów zawierających zaprogramowane dane i ustawienia kasy. Wszystkie z tych raportów są także dostępne w menu [3] **Baza danych** i [4] **Ustawienia** przy każdej kategorii programowanych danych. W tym miejscu zostały zebrane wszystkie te wydruki w celu łatwiejszego wyboru wydrukowania wielu raportów dotyczących ustawionych na kasie danych.

**5.18. [261] Raport Dane Towarów**

W tym menu mamy do wyboru wydrukowanie szeregu raportów zawierających dane towarów, opakowań, listy tandemów i ustawienia kasy. Wszystkie z tych raportów są także dostępne w menu [319] **Drukuj dane Towarów**

**5.19. [2611] Raport Towary**

Ta funkcja służy do wydrukowania listy zaprogramowanych w kasie towarów.

Po wybraniu funkcji [2611] **Raport Towary** i zatwierdzeniu klawiszem  jest możliwość określenia (wyboru z listy) kryterium **Zakresu raportu**, dla których towarów raport ma być wykonany:

1. **Wszystkie Towary** – wydrukowanie wszystkich towarów, które były sprzedawane od ostatniego raportu.

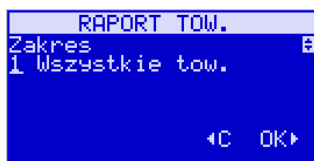

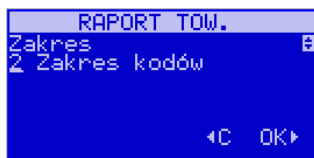

2. **Zakres kodów** – pozwala na wybór zakresu towarów, dla których ma być sporządzony raport.





Po wybraniu tego kryterium klawiszem  należy podać zakres kodów, dla których ma być wykonany raport:





Każde wprowadzenie kodów Od i Do należy zatwierdzić klawiszem .

3. **W danym dziale** – można zadeklarować, z jakiej grupy towarów (działu) towary mają być objęte raportem. Po wybraniu tego kryterium klawiszem  na wyświetlaczu

pokaże się **Zakres raportu** i za pomocą klawiszy   można wybrać z listy dział, dla którego ma być wykonany raport.

4. **W danej stawce** – pozwala na wydrukowanie raportu sprzedaży towarów w określonej (wybranej) stawce PTU (VAT). Po wybraniu tego kryterium klawiszem  na

wyświetlaczu pokaże się **Zakres raportu** i za pomocą klawiszy   można wybrać z listy stawkę PTU, dla której ma być wykonany raport. Na liście znajdują się kolejno wszystkie stawki PTU A, B, C, D, E, F, G, a obok nich wyświetlane SA wartości tych stawek. Jeśli obok stawki widnieje znak „-” oznacza to, że dana stawka nie jest oprogramowana (jest nieaktywna), jeśli widnieje znaczek ZW, oznacza to, że towary przywiązane do tej litery są towarami zwolnionymi z podatku.

Po wyborze i zatwierdzeniu klawiszem  jednego z wyżej opisanych kryteriów należy z dostępnej listy **Rodzaj wydruku** i

1. **Pełne dane** – wszystkie dane towarów
2. **Cennik** – Nazwa, stawka PTU, kod i cena
3. **Stany magazynowe** – Nazwa, stawka PTU, kod i stan na magazynie
4. **Towary i VAT** – Nazwa, stawka PTU i kod.

**5.20. [2612] Raport Opakowania**

Ta funkcja służy do wydrukowania listy zaprogramowanych w kasie opakowań zwrotnych.

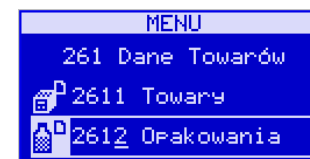

Po wybraniu funkcji [2612] **Raport Opakowania** i zatwierdzeniu klawiszem  jest możliwość określenia (wyboru z listy) kryterium **Zakresu raportu**, dla których towarów raport ma być wykonany:

1. **Wszystkie opakowania** – wydrukowanie wszystkich towarów, które były sprzedawane od ostatniego raportu.
2. **Zakres kodów** – pozwala na wybór zakresu towarów, dla których ma być sporządzony raport.



Po wybraniu tego kryterium klawiszem  należy podać *Zakres raportu*:

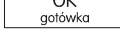

*Od:* (wpisać za pomocą klawiszy numerycznych kod towaru początkowego dla wykonania

raportu, np. 1) i zatwierdzić klawiszem . Następnie należy podać kod towaru, na

którym wydruk raportu ma być zakończony (np. 256) i zatwierdzić klawiszem .

Po wyborze i zatwierdzeniu klawiszem  jednego z wyżej opisanych kryteriów należy z dostępnej listy **Rodzaj wydruku** :

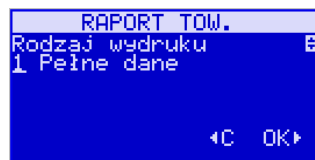

1. **Pełne dane** – wszystkie dane towarów
2. **Cennik**. – Nazwa, kod i cena
3. **Stany magazynowe** – Nazwa, kod i stan na magazynie

## 5.21. [2613] Raport Tandemy

Ta funkcja służy do wydrukowania listy zaprogramowanych w kasie tandemów tj. towarów, które mają przyporządkowane opakowanie zwrotne. Po wybraniu funkcji [2613] **Tan-**

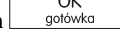
**demy** i zatwierdzeniu klawiszem . Do wyboru mamy kryteria:

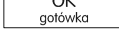

1. **Wszystkie Towary** – wydrukowanie wszystkich towarów i opakowań, powiązanych w tandemy.
2. **Zakres kodów** – pozwala na wybór zakresu towarów i opakowań, powiązanych w tan-

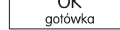
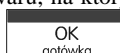
demy. Po wybraniu tego kryterium klawiszem  należy podać *Zakres raportu*: *Od:* (wpisać za pomocą klawiszy numerycznych kod towaru początkowego dla wy-

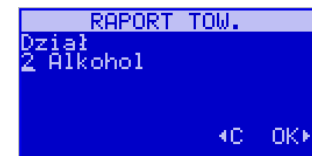

konania raportu, np. 1) i zatwierdzić klawiszem . Następnie należy podać kod towaru, na którym wydruk raportu ma być zakończony (np. 100) i zatwierdzić klawiszem .

3. **W danym dziale** – można zadeklarować, z jakiej grupy towarów (działu) towary i opakowań, powiązane w tandemy, mają być objęte raportem. Po wybraniu tego kryterium, za pomocą klawiszy  należy wskazać dział, dla którego ma być wydrukowany raport:



4. **W danej stawce** – pozwala na wydrukowanie raportu towarów i opakowań, powiązanych w tandemy w określonej (wybranej) stawce PTU (VAT) towaru. Po wybraniu tego kryterium klawiszem  na wyświetlaczu pokaże się *Zakres raportu*  i za

pomocą klawiszy  można wybrać z listy stawkę PTU, dla jakiej ma być wykonany raport. Na liście znajdują się kolejno wszystkie stawki PTU A, B, C, D, E, F, G, a obok nich wyświetlane SA wartości tych stawek. Jeśli obok stawki widnieje znak „-” oznacza to, że dana stawka nie jest oprogramowana (jest nieaktywna), jeśli widnieje znaczek ZW, oznacza to, że towary przywiązane do tej litery są towarami zwolnionymi z podatku.

Po wyborze i zatwierdzeniu klawiszem  jednego z wyżej opisanych kryteriów należy wybrać **Rodzaj wydruku** :

1. **Pełne dane** – wszystkie dane towarów i opakowań
2. **Cennik**. – Nazwa towaru, stawka PTU, kod i cena, nazwa opakowania, kod

**3.Stany magazynowe** – Nazwa towaru i opakowania, stawka PTU, kody i stany na magazynie

**4.Towary i VAT** – Nazwa towaru, stawka PTU i kod, nazwa opakowania, kod.

#### 5.22. [2614] Raport Braki na magazynie

(SOLEO E PLUS) Ta funkcja służy do wydrukowania listy towarów i opakowań, których stan na magazynie jest mniejszy niż podana następnie ilość minimalna. Po wybraniu

funkcji **[2614] Raport Braki na magazynie** i zatwierdzeniu klawiszem  zostanie zadane pytanie na temat ilości minimalnej a po jej zatwierdzeniu zostanie wydrukowany raport, który będzie zawierał tylko te pozycje, których ilość na magazynie jest mniejsza bądź równa podanej.

#### 5.23. [2615] Raport Drukuj Zmiany

Ta funkcja służy do wydrukowania listy zmian towarów i opakowań, które zostały przeprowadzone z komputera PC a nie zostały wydrukowane podczas transmisji. To czy zmiany towarów z PC są drukowane na bieżąco (podczas transmisji) określa opcja **[1] Drukuj potem** w kategorii **[4564] Opcje Wydruku Raportu Zmian Towarów**. Jeśli wydruk nie jest wykonywany na bieżąco to musi zostać zrobiony najpóźniej przed pierwszym paragonem lub przed raportem dobowym. W tych sytuacjach (przed otwarciem paragonu lub wykonaniem raportu dobowego) kasa sama wykona ten raport zmian. Użytkownik za pomocą funkcji **[2619] Raport Zmian Towarów** może wykonać ten wydruk wcześniej. Raport zmian obejmuje następujące operacje na towarach:

1. Dodanie towaru
2. Usunięcie towaru (tylko po raporcie dobowym)
3. Zmiana nazwy i/lub stawki PTU (tylko po raporcie dobowym, jako zmian stawki traktowane też jest zmiana typu z towaru na opakowanie i odwrotnie)

W przypadku, gdy nie wykonano zmian z komputera kasa wyświetli komunikat: *Brak zmian bazy PLU!*

#### 5.24. [2616] Listy Towarów

Funkcja pozwala wydrukować listy towarowe zdefiniowane przez użytkownika za pomocą funkcji **[314] Listy towarów**.

#### 5.25. [2617] Klawisze Towarów

Funkcja pozwala na wydruk zdefiniowanych przez użytkownika klawiszy powiązanych z towarami. Użytkownik może zaprogramować Klawisze Towarów za pomocą funkcji: **[315] Klawisze Towarów**, lub za pomocą komputera.

#### 5.26. [2618] Kody Dowiązane

Po wybraniu tej funkcji (dostępna tylko w SOLEO E Plus) następuje wydrukowanie zestawienia kodów dowiązanych do danego towaru. Użytkownik może zaprogramować zestawienie kodów dowiązanych za pomocą funkcji dostępnych: **[316] Kody Dowiązane**, lub z komputera.

#### 5.27. [262] Raport Działów

Ta funkcja służy do wydrukowania listy zaprogramowanych w kasie Działów Towarowych, które służą do grupowania towarów. Po wybraniu funkcji zostanie wydrukowany raport.

#### 5.28. [263] Raport Jednostki Miar

Ta funkcja służy do wydrukowania listy zaprogramowanych w kasie Jednostek Miar, które mogą być drukowane przy ilościach towarów na paragonie, jeśli wybrana jest opcja **[1] Drukuj j.miar** w kategorii **[4562] Opcje wydruku paragonu**. Po wybraniu funkcji zostanie wydrukowany raport.

#### 5.29. [264] Raport Rabatów

Ta funkcja służy do wydrukowania listy zaprogramowanych w kasie Rabatów i Narzutów, które mogą być użyte przy wystawianiu paragonu. Po wybraniu funkcji zostanie wydrukowany raport.

#### 5.30. [265] Raport Użytkownicy

W tym menu mamy do wyboru wydruk listy Użytkowników (kasjerów) i Ról Użytkowników (określających prawa dostępu). Raporty te są opisane w następujących rozdziałach.

#### 5.31. [2651] Raport Lista Użytkowników

Ta funkcja służy do wydrukowania listy zaprogramowanych w kasie Użytkowników (kasjerów). Po wybraniu funkcji zostanie wydrukowany raport.

#### 5.32. [2652] Raport Role Użytkowników

Ta funkcja służy do wydrukowania listy zaprogramowanych w kasie Ról Użytkowników (kasjerów). Role Użytkowników określają zakres praw dostępu do poszczególnych zakresów funkcjonalnych kasy. Poprzez przypisanie użytkownikowi danej roli określamy, jakie ma on prawa dostępu. Po wybraniu funkcji zostanie wydrukowany raport.

**5.33. [266] Raport Ustawień**

Ta funkcja służy do wydrukowania listy zaprogramowanych w kasie Ustawień – danych, parametrów kasy, które możemy zaprogramować w funkcjach kategorii **[4] Ustawienia**. Po wybraniu funkcji zostanie wydrukowany raport.

**5.34. [267] Raport Opisów Stałych**

Ta funkcja służy do wydrukowania listy wszystkich **Opisów Stałych**, jakie kasa używa w swoich wydrukach.

**5.35. [27] Wydruki Kopii E**

Kasa fiskalna SOLEO E jest dostosowana do sporządzania kopii wydruków drukowanych dokumentów fiskalnych i нефiskalnych w postaci zapisu na informatycznych nośnikach danych. Na jednym nośniku danych mogą być archiwizowane kopie wydruków jednej, jak i wielu drukarek.

Wszystkie ewidencje wykonywane przez kasę z elektronicznym zapisem kopii, łącznie z raportem dobowym, podlegają zapisowi w pamięci podręcznej kopii wydruków umieszczonej w kasie, do momentu wykonania raportu dobowego.

Zapisywanie danych do pamięci podręcznej kopii wydruków odbywa się w momencie zakończenia wydruku poszczególnych linii oryginału dokumentu fiskalnego lub нефiskalnego, a przed przystąpieniem do następnej operacji kasowej.

Sporządzane raporty fiskalne okresowe powstające z odczytu raportów z pamięci fiskalnej, nie podlegają zapisowi w pamięci podręcznej kopii wydruków.

Dane wydruków przechowywane są w pamięci podręcznej do czasu wykonania raportu fiskalnego dobowego. Po wykonaniu tego raportu następuje zapis wydruków na kartę Kopii E i usuwanie pamięci podręcznej.

Wykonanie kopii wydruku przebiega identycznie, zarówno dla karty Kopii E, jak i dla Pamięci Podręcznej. Należy jednak pamiętać o zasadniczych różnicach między tymi raportami – raport danych z karty Kopii E może zawierać wszystkie wydruki znajdujące się na karcie (na ogół z wielu miesięcy lub nawet lat), natomiast raport z Pamięci Podręcznej zawiera tylko dane wydruków wykonanych po ostatnim Raporcie Dobowym.

**Wykonanie wydruku**

Aby wykonać raport danych z karty kopii elektronicznej lub pamięci podręcznej, należy wejść do menu **2.7 Wydruki Kopii E** i zatwierdzić klawiszem .

W kolejnym kroku należy wskazać źródło danych – kartę kopii lub pamięć podręczną i nacisnąć klawisz .

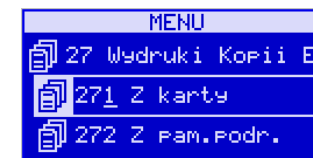

Jeśli wydruki mają być z karty to może się pojawić potwierdzenie wyboru nr unikatowego urządzenia gdyż na jednej karcie SD Kopii E NOVITUS można archiwizować dane z wielu urządzeń. Na pierwszej pozycji listy wyboru zawsze jest nr unikatowy bieżącego urządzenia,

więc często wystarczy to tylko potwierdzić klawiszem .

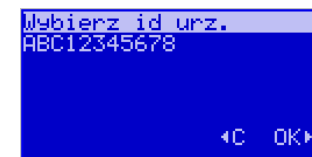

Następnie określany jest typ wydruków, które mają być wydrukowane – inne zostaną pominięte:

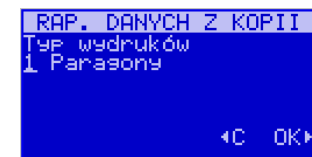

1. Paragony
2. Faktury
3. Raporty
4. Wydruki нефiskalne
5. Wszystkie

Następnie wybraną opcję akceptujemy klawiszem .

Kolejnym krokiem jest podanie zakresu wydruków. Tutaj znów pojawiają się różne możliwości:

1. Wg dat
2. Wg numerów
3. Wszystkie





Jeżeli wybierzemy jedną z dwóch pierwszych opcji, należy również podać zakres dat lub zakres numerów wpisując odpowiednie dane w polach: **Od...Do...**



Każde przejście do kolejnego ekranu akceptujemy klawiszem



Istnieje także możliwość ograniczenia wyszukiwania paragonów do paragonów zawierających tylko podany towar. Jeżeli nie zostaną wprowadzona żadna nazwa, zostaną wydrukowane wszystkie paragony spełniające powyższe kryteria.

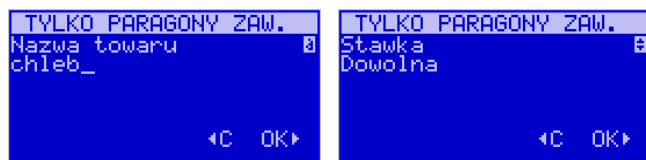

Na koniec naszą decyzję zatwierdzamy klawiszem



### 5.35.1. [273] Historia kart

Aby wykonać raport Historii Kart Kopii E należy wejść do menu [2.7.3] **Historia**

**Kart** i zatwierdzić klawiszem



### 5.35.2. [274] Wydruk stanu karty

Aby wykonać raport Historii Kart Kopii E należy wejść do menu [ 2.7.4] **Stan Karty** i

zatwierdzić klawiszem



wraz z danymi takimi jak:

1. Nr kolejny karty
2. Data i czas otwarcia karty

3. Zakresy nr i dat raportów dobowych, paragonów, faktur i wydruków zapisanych na karcie
4. Ilość wolnego miejsca na karcie

### 5.36. [29] Zestaw Raportów

Funkcja drukowania zestawu raportów, jakie zostały skonfigurowane w opcji [4563] **Zestaw Raportów** gdzie podajemy, jakie raporty mają wejść w skład zestawu. Zamiast wykonywać po kolei kilku różnych raportów na koniec dnia, można skonfigurować kasę tak, aby po wywołaniu tej jednej funkcji (skrót [29]) kasa wykonała po kolei wszystkie te raporty.

[29] **Zestaw Raportów** – zatwierdzenie klawiszem



Kasa zapyta: Drukować

zestaw raportów? Potwierdzenie klawiszem

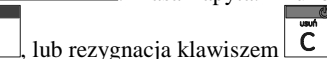

lub rezygnacja klawiszem

Potem mamy do wyboru czy raport ma być wykonany jako zerujący czy też niezerujący. Jeśli w zestawie raportów zerującym jest raport dobowy (kasa w trybie fiskalnym) nastąpi

pytanie o poprawność daty: *Data 18-05-2007 jest poprawna?* Klawiszem

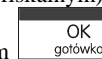

po-

twierdzamy, klawiszem



wycofujemy się z funkcji.

Podczas wykonywania zestawu raportów, w którym jest raport fiskalny dobowy należy bezwzględnie stosować się do zaleceń zawartych w rozdziale 5.1 niniejszej instrukcji.



## 6. [3] BAZA DANYCH

### 6.1. [31] Towary

Kasa ma możliwość zaprogramowania (w zależności od wersji) 12 000 (SOLEO E PLUS), lub 7 000 (SOLEO E) towarów, których będzie prowadzić ewidencje sprzedaży. Każdy towar musi mieć zaprogramowaną nazwę i stawkę PTU (stawkę podatku). Dodatkowo każdemu towarowi można zaprogramować cenę sprzedaży, określić rodzaj ceny (zmienna, stała), precyzję sprzedaży (ilość miejsc po przecinku ilości), przywiązać do działu, powiązać z opakowaniem.

### 6.2. [311] Edycja Towarów

[311] Edycja – wyboru tej funkcji dokonujemy klawiszem

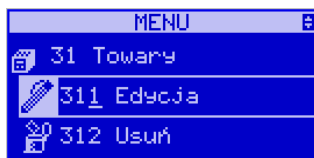

Następnie należy podać kod edytowanego towaru za pomocą cyfr na klawiaturze i za-

twierdzić klawiszem

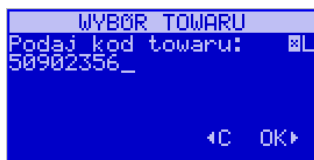

W przypadku, kiedy chcemy wykonać edycję istniejącego towaru i nie pamiętamy kodu towaru, a znamy nazwę możemy wybrać towar z bazy towarowej po nazwie naciskając klawisz

Po wyświetleniu listy towarów można wprowadzać litery i cyfry a kasa stara się znaleźć pasującą do wprowadzanych liter nazwę. Można wtedy wybrać nazwę towaru, którego edycji chcemy dokonać. Wybór należy zatwierdzić klawiszem



Na wyświetlaczu pojawi się kod wybranego towaru. Aby przejść dalej należy zatwierdzić kod klawiszem

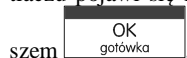

**UWAGA!** Jeśli w kasie jest ustawiona opcja nr 8 „Dwa kody na towar” w menu 453 „Opcje systemu” to przy dodawaniu nowego towaru musimy tu podać krótki kod towaru tzw. porządkowy określający miejsce towaru w bazie towarów. Jeśli nie wiemy jaki podać to, możemy wybrać pierwszy wolny poprzez naciśnięcie klawisza



Wtedy na wyświetlaczu

pojawi się nam proponowany przez kasę kod, który możemy zaakceptować klawiszem



Jeśli chcemy edytować istniejący towar to możemy w pytaniu o kod podać jeden z dwóch kodów towarów. Jeśli podamy drugi kod długi (kreskowy) to po jego zatwier-

dzeniu klawiszem kasa poda nam kod krótki (porządkowy – miejsce w bazie) po akceptacji którego przejdziemy do dalszej edycji.

Jeśli w bazie jest towar o tym kodzie, to jego nazwa pojawi się na wyświetlaczu. Jeśli w bazie towarowej nie ma towaru o tym kodzie pojawi się pusta nazwa (jeżeli towar był wybrany z listy sytuacja ta nie wystąpi).

W trybie edycji towaru można oprogramować:

**Nazwa** - W trybie wpisywania (edycji) nazwy na wyświetlaczu w prawym górnym rogu

pojawia się znaczek **A** - klawiatura przestawiona jest w tryb alfanumeryczny – wpisywania tekstu. Nazwę towaru należy wpisać używając klawiatury jak opisano w rozdziale 2.8 niniejszej instrukcji.



Wpisaną nazwę należy zatwierdzić klawiszem



**Kod (kreskowy)** – Pole to występuje tylko, jeśli ustawiona jest opcja nr 8 „Dwa kody na towar” w menu 453 „Opcje systemu”. W polu tym powinniśmy podać drugi kod towaru, który na ogół będzie odpowiadał kodowi kreskowemu lub może być też innym zdefiniowanym unikatowym kodem, ale musi on zawierać co najmniej 6 cyfr. Pole to może pozostać puste, jeśli towar nie ma mieć drugiego kodu.

**Cena** – Za pomocą klawiszy numerycznych (oraz ewentualnie przecinka) należy zaprogramować cenę sprzedaży towaru. Cenę można zaprogramować na 0, jednak wówczas rodzaj ceny (opisane poniżej) należy ustawić na „zmienna” bo inaczej sprzedaż towaru nie będzie możliwa.



Klawisz zatwierdza wpisaną cenę i przechodzi do następnej opcji towaru:

**Typ** – deklaracja, czy programowany artykuł jest Towarem/usługą, czy też Opako-

waniem. Wyboru z listy dokonujemy za pomocą klawiszy . Wybranie opcji



opakowanie spowoduje, że nie będzie miał on przypisanej stawki PTU a jego sprzedaż nie będzie wliczana do obrotu.

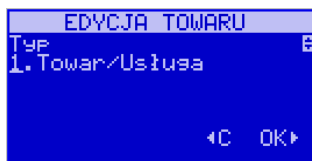

Klawisz  zatwierdza wybór i przechodzi do następnej opcji towaru (w przypadku wyboru „opakowanie” wychodzi z programowania).

**Stawka**  – przypisanie stawki PTU dla towaru lub określenie zwolnienia towaru z rejestracji PTU.

Za pomocą klawiszy  wybieramy z dostępnej listy stawkę PTU. Na liście wyświetlane są litery stawek A – G wraz z przyporządkowanymi im wartościami stawek. Znak „-” obok litery stawki oznacza, że stawka nie jest oprogramowana (nieaktywna), sprzedaż towaru przypisanego do tej litery nie będzie możliwa. Oznaczenie ‘ZW’ obok litery informuje, że towary przypisane do tej litery będą zwolnione z PTU.

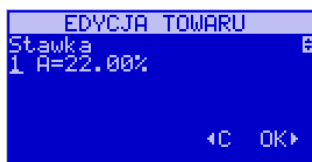

Klawisz  zatwierdza wybór i przechodzi do następnej opcji towaru.



**Opcje ceny**  - deklaracja typu ceny:

**Cena zmienna** – Podczas sprzedaży towaru cenę można wpisać ręcznie z klawiatury. Jeśli cena nie zostanie podana, to towar zostanie sprzedany z ceną zaprogramowaną. Jeśli cena zaprogramowana jest na zero, to wówczas podczas sprzedaży cena musi być podana.

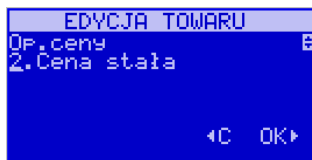
**Cena stała** – towar może być sprzedawany tylko z zaprogramowaną ceną. Wpisanie ceny z klawiatury podczas sprzedaży spowoduje błąd.

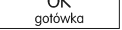

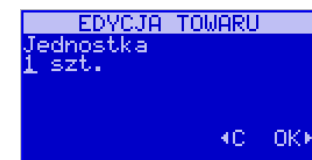

Klawisz  zatwierdza wybór i przechodzi do następnej opcji towaru.

**Jednostka**   - określa, z opisem, jakiej jednostki na paragonie sprzedawany będzie towar. Do wyboru z listy jest: (Brak), szt., kg., dag, g., t., m., km., m2, m3, l., opak., oraz 4 dodatkowe, które można oprogramować w funkcji [331] **Edycja jednostki miar**.



Klawisz  zatwierdza wybór i przechodzi do następnej opcji towaru.

**Precyzja**   - określenie z jaką dokładnością (po przecinku) podczas sprzedaży można wpisać ilość sprzedawanego towaru.

**1** – mogą być sprzedawane tylko całe sztuki towaru (np. napoje, książki, sprzęt AGD itp.)



**0,1** – dokładność (precyzja) do jednego miejsca po przecinku

**0,01** – dokładność (precyzja) do dwóch miejsc po przecinku

**0,001** – dokładność (precyzja) do trzech miejsc po przecinku (towary ważone).





Klawisz  zatwierdza wybór i przechodzi do następnej opcji towaru.

**Dział**   - przywiązanie towaru do jednego z dostępnych (oprogramowanych) działów.

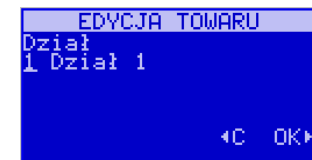
Wyboru działu z listy dokonuje się za pomocą klawiszy  lub podając kod działu za pomocą klawiszy numerycznych.



Klawisz  zatwierdza wybór i przechodzi do następnej opcji towaru.

**Opakowanie**   - możliwość przywiązania do towaru opakowania. Przywiązane opakowanie będzie automatycznie sprzedawane wraz z towarem w ilości zadeklarowanej dla towaru. Aby przywiązać opakowanie do towaru, towar musi mieć ustawioną precyzję na 1. Ewentualnego wyboru opakowania dokonuje się poprzez

podanie kodu opakowania lub wybór z listy opakowań po wejściu do niej klawiszem

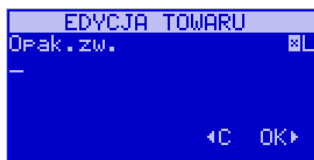
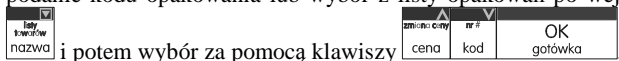

**Rabat domyślny**  - możliwość przypisania do towaru rabatu lub narzutu zdefiniowanego w bazie. Ustawienie tej opcji spowoduje, że podczas sprzedaży towaru rabat/narzut będzie udzielany automatycznie. Jeśli nie chcemy, aby towar miał przypisany rabat/narzut, zostawiamy opcję (*Brak*).

Uwaga!. Aby przypisanie rabatu/narzutu do towaru było możliwe, musi on najpierw zostać zdefiniowany w bazie danych (menu 3.4. Rabaty/Narzuty).

Klawisz  zatwierdza wprowadzone dane i kończy edycję tego towaru.

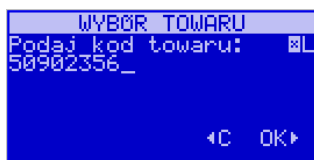

### 6.3. [312] Usuwanie Towarów

[312] **Usuń** – tryb usuwania towarów z bazy towarowej. Aby usunąć towar z bazy należy wykonać wcześniej raport dobowy. Po wejściu do opcji klawiszem  pokaże się komunikat jak na rysunku:

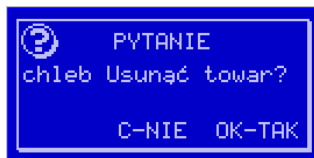

Za pomocą klawiszy numerycznych należy wpisać numer kodu towaru do usunięcia i zatwierdzić klawiszem . Na wyświetlaczu wyświetlona zostanie nazwa towaru i pytanie:



Klawiszem  zatwierdzamy, klawiszem  wycofujemy się z funkcji usuwania towaru. Usunięcie towaru połączone jest z wydrukiem w kasie fiskalnej. Operację usuwania kolejnych towarów można powtórzyć.

### 6.4. [313] Funkcje Towarów

W menu tym mamy do dyspozycji kilka funkcji operujących na danych towarów. Opis w następnych rozdziałach.

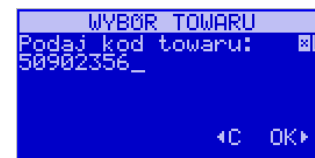

### 6.5. [3131] Pokaż Cenę Towaru

[3131] **Pokaż cenę** – funkcja sprawdzenia zaprogramowanej ceny towaru. Po wejściu do opcji klawiszem  pojawia się komunikat jak poniżej:



Za pomocą klawiszy numerycznych należy wpisać numer kodu towaru, któremu chcemy sprawdzić cenę i zatwierdzić klawiszem . Na wyświetlaczu wyświetlona zostanie nazwa towaru oraz aktualnie zaprogramowana cena towaru:



Klawiszem  lub  wycofujemy się z funkcji. Kasa proponuje dalsze sprawdzanie ceny:

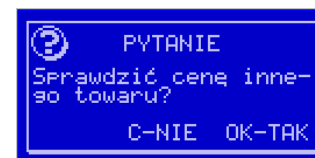



 - potwierdzamy,  - rezygnacja.

**6.6. [3132] Zmiana Ceny Towaru**

[3132] **Zmiana ceny** – funkcja zmiany ceny w wybranym towarze. Po wejściu do opcji

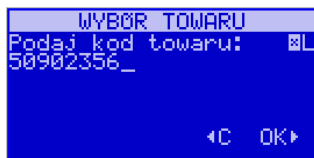



klawiszem  pokaże się komunikat:

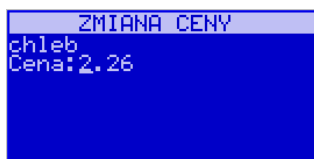

Za pomocą klawiszy numerycznych należy wpisać numer kodu towaru, któremu chcemy zmienić cenę i zatwierdzić klawiszem . Na wyświetlaczu wyświetlona zostanie nazwa towaru oraz jego aktualna cena.



Pod jedną z cyfr ceny widnieje kursor. Cenę możemy zmienić za pomocą klawiszy numerycznych oraz przecinka, kursorem pomiędzy cyframi poruszamy się klawiszami

 . Klawiszem  zatwierdzamy wprowadzoną cenę, klawiszem  wycofujemy się z funkcji. Kasa proponuje dalsze zmiany cen:

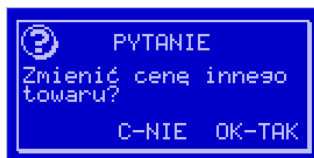





 - potwierdzamy,  - rezygnacja.

**6.7. [3133] Pokaż Ilość Towaru**

(SOLEO E PLUS) [3133] **Pokaż ilość** – funkcja sprawdzenia bieżącej ilości (stanu magazynowego) towaru. Po wejściu do opcji klawiszem  pojawia się komunikat: *Podaj kod Towaru:* Za pomocą klawiszy numerycznych należy wpisać numer kodu towaru,

któremu chcemy sprawdzić stan (ilość) i zatwierdzić klawiszem . Na wyświetlaczu wyświetlona zostanie nazwa towaru oraz aktualnie zaprogramowana/wyliczona ilość



towaru „w magazynie”. Klawiszem  lub  wycofujemy się z funkcji. Kasa proponuje dalsze sprawdzanie ilości: *Sprawdzić ilość innego towaru?*  - potwierdzenie,  - rezygnacja.

**6.8. [3134] Ustaw Ilość Towaru**

(SOLEO E PLUS) [3134] **Ustaw ilość** – funkcja zmiany ilości towaru na magazynie wybranego towaru. Kasa może prowadzić stany magazynowe dla towarów. Można zadeklarować ilość towaru, jaka jest dostępna na magazynie i kasa podczas sprzedaży będzie odejmować sprzedane ilości od ilości zadeklarowanej. Po wejściu do opcji klawiszem

 pokaże się komunikat: *Podaj kod Towaru:* Za pomocą klawiszy numerycznych należy wpisać numer kodu towaru, któremu chcemy zmienić ilość i zatwierdzić klawiszem

. Na wyświetlaczu wyświetlona zostanie nazwa towaru oraz miejsce na wpisanie ilości. Ilość możemy wpisać za pomocą klawiszy numerycznych oraz przecinka, kursorem

pomiędzy cyframi poruszamy się klawiszami  . Klawiszem  zatwierdzamy wprowadzony stan. Po zatwierdzeniu stanu kasa proponuje zmianę ilości kolejnego towaru: *Zmienić ilość innego towaru?* – możliwość kontynuowania zmian lub wycofania się.

**6.9. [3135] Dodaj Ilość Towaru**

(SOLEO E PLUS) [3135] **Dodaj ilość** – funkcja zwiększenia ilości na magazynie wybranego towaru. Funkcja jest obsługiwana i działa podobnie jak poprzednia z tą różnicą, że podana ilość zostanie dodana do bieżącego stanu magazynowego.







**6.10. [3136] Odejmij Ilość Towaru**

(SOLEO E PLUS) [3136] **Odejmij ilość** – funkcja zmniejszenia ilości na magazynie wybranego towaru. Funkcja jest obsługiwana i działa podobnie jak poprzednia z tą różnicą, że podana ilość zostanie odjęta do bieżącego stanu magazynowego.

**6.11. [3137] Przeliczenie towarów**

Jest to opcja, dzięki której użytkownik może dokonać automatycznego przeliczenia cen towarów zaprogramowanych w bazie towarowej kasy. Opcja przydana np. w przypadku zmiany waluty głównej kasy na inną z określonym kursem w sytuacjach, gdy kasa nie jest używana z systemem komputerowym, z którego są programowane towary i ich ceny. Współczynnik przeliczenia cen towarów wynika z przyjętego kursu zmiany waluty. Przeliczone towary według współczynnika można dokonać (podobnie jak zmiany waluty) automatycznie, programując godzinę i datę, kiedy takie przeliczenie ma nastąpić. Po wejściu do opcji [3137]

**Przecena towarów** kasa poprosi wybranie trybu uruchamiania przeceny - w przyszłości lub

od razu, co wybieramy klawiszami kursora    .  

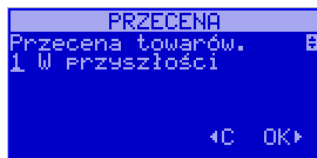

Jeśli wybraliśmy wariant przeceny w przyszłości to kasa prosi o podanie godziny i daty, kiedy przecena ma się dokonać. Za pomocą klawiszy numerycznych podajemy godzinę i datę w odpowiadającym formacie hh:mm, dd-mm-rrrr,

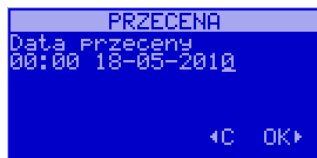

zatwierdzamy klawiszem . Następnie podajemy współczynnik, według którego ma nastąpić przeliczenie cen. Współczynnik wpisujemy za pomocą klawiszy numerycznych i przecinka (kropki).

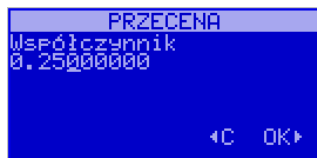

Zatwierdzamy klawiszem . Uwaga! Przelicznik najczęściej powinien być odwrotnością kursu nowej waluty gdyż cena w trakcie przeceny jest mnożona przez ten przelicznik.

Poniżej przedstawiamy przykłady zastosowania funkcji przecena dla towarów.

Przypadek nr 1. W bazie danych towarów mamy towar o nazwie *Sok pomarańczowy*, którego cena wynosi 3.00 PLN. Próba sprzedaży spowoduje wydrukowanie:

„Sok pomarańczowy 1\*3.00 3.00A”

Jeżeli zastosujemy opcję przeceny towarów, z współczynnikiem przeceny 0.2500 to w efekcie po dokonanych przeliczeniach, cena towaru zostanie ustalona na 0.75 PLN. Na paragonie zostanie wydrukowana następująca informacja:

„Sok pomarańczowy 1\*0.75 0.75A”

Obliczenia wykonywane są według następującego wzoru:

$nowa\_cena = stara\_cena \times współczynnik\ przeceny$

W przypadku, gdy nowa cena zawiera więcej jak dwa znaki znaczące po przecinku, stosowane jest zaokrąglenie do 2 cyfr po przecinku. Jeżeli w bazie towarów będzie się znajdował towar, którego cena została ustalona na 3.45 PLN, a współczynnik wymiany ustalimy na poziomie 0.45, to po wykonaniu obliczeń otrzymamy wartość 1.5525. Wartość ta zostanie **zaokrąglona w dół** do 1.55 PLN. W przypadku, gdy cena towaru będzie ustalona na 3.50 PLN i przeprowadzimy operację przeceny z współczynnikiem ustalonym na poziomie 0.45, to w wyniku obliczeń otrzymamy wartość 1.5750, która zostanie **zaokrąglona w górę** do 1.58 PLN.

Jeśli chcemy anulować wcześniej ustawioną przecenę należy jej przeliczniki ustawić na 1.

## 6.12. [314] Listy Towarów

Listy Towarów to dodatkowa możliwość pozwalająca na szybki wybór towaru do sprzedania poprzez wyszukanie go na zdefiniowanej przez użytkownika liście. Dostęp do

listy odbywa się poprzez naciśnięcie przycisku  w trybie sprzedaży. Zatwierdzenie wyboru towaru z listy, (czyli jego sprzedaż) odbywa się przez naciśnięcie klawisza



Operacje na Listach Towarów są opisane poniżej.

**[3141] Edycja pozycji** – funkcja umożliwia dodanie do listy towarowej nowego towaru. Najpierw użytkownik podaje kod oraz nazwę towaru, który chce dopisać do listy. Po czym wybiera listę, do jakiej ma być dopisany towar. Edycja pozycji umożliwia również zmianę parametrów już istniejących towarów na liście takich jak: kod lub nazwa.

**[3142] Edycja listy** – pozwala zmodyfikować nazwę listy, lub dodać nową listę towarów.

**[3143] Usun pozycje** – usuwa towar z listy towarów. Odbywa się to przez uzupełnienie kodu towaru, który chcemy usunąć.

**[3144] Usun listy** – Możliwość usunięcia jednej wybranej listy, lub wszystkich list towarowych znajdujących się aktualnie w bazie.

**[3145] Import towarów** – Bardzo użyteczna funkcja pozwalająca uzupełnić listę towarów podając zakres kodów z bazy towarowej, bądź wybierając, z jakiego działu mają zostać przepisane towary do listy towarowej.



**[3146] Synchronizuj** – W menu tym dostępne są opcje:

*Aktualizuj Nazwy* – ponieważ użytkownik może wpisać dowolną nazwę towaru na liście towarowej, aby stan faktyczny nazw towarów w bazie nie odbiegał od stanu na liście towarowej, zaznaczenie tej funkcji spowoduje zaktualizowanie nazwy zgodnie z tymi istniejącymi w bazie towarowej..

*Usun nieistniejące* – zaznaczenie opcji powoduje usunięcie tych pozycji z listy, których kody nie istnieją w bazie towarowej.

**[3149] Drukuj** – ..Wydruk zestawienia listy towarowej.



Uwaga! Aby ułatwić użytkownikowi uzupełnianie danych, dostępna jest funkcja wyboru







towaru z listy po nazwie, co jest sygnalizowane znakami   w prawym górnym rogu







wyświetlacza. Aby skorzystać z tej możliwości należy wtedy użyć klawisza .

**6.13. [315] Klawisze Towarów**



Funkcja konfiguracji klawiszy szybkiej sprzedaży towarów na klawiaturze dodatkowej. Skonfigurować (przypisać towary) można do każdego klawisza przypisać po trzy dowolne towary z bazy towarowej. Jeden towar będzie towarem bezpośrednim, drugi z wcześniejszym

jednokrotnym użyciem klawisza , trzeci z wcześniejszym dwukrotnym użyciem klawisza , czwarty z wcześniejszym trzykrotnym naciśnięciem klawisza .

**[3151] Edycja** – po wybraniu tej pozycji klawiszem  pojawia się komunikat: *Naciśnij klawisz* – należy nacisnąć klawisz, do którego chcemy przypisać towar. Każdy klawisz może mieć przypisany jeden towar bezpośredni, jeden z użyciem klawisza , jeden z użyciem klawiszy   I jeden z użyciem klawiszy   .

Podczas programowania klawisza również należy tego dokonywać z ewentualnym naciśnięciem właściwego klawisza funkcyjnego (kombinacji klawiszy). Po wyborze klawisza (lub  + klawisz, albo   + klawisz, lub    + klawisz ) na wyświetlaczu pojawi się komunikat z nazwą klawisza – literą (lub: Shift F+litera, FF+litera, FFF+litera)

oraz informacja: Brak – towaru nie przypisano. Po naciśnięciu klawisza  kasa prosi o podanie numeru PLU, które ma być przypisane do klawisza (kombinacji klawiszy). Należy wpisać kod PLU (krótki lub długi, lub odczytać kod skanerem z towaru) i zatwierdzić

klawiszem . Towar został przypisany do klawisza (kombinacji klawiszy). Jeśli do klawisza (kombinacji klawiszy) był już przypisany towar, to jego numer pojawi się na wyświetlaczu po wybraniu klawisza (kombinacji klawiszy) i kasa zapyta: *Zmienić?* Klawiszem  potwierdzamy pytanie i programujemy jak wyżej, lub klawiszem  rezygnujemy ze zmiany.

**[3152] Usuń wszystkie** – funkcja usuwania przywiązania towaru do klawisza.

**[3159] Drukuj** – funkcja drukuje zestawienie powiązań kodów towarowych z klawiszami towarowymi

**6.14. [316] Kody Dowiązane**

(SOLEO E PLUS) Funkcja Kody Dowiązane pozwala użytkownikowi dowiązać wiele kodów do jednego towaru. Jest to bardzo przydatna funkcja, zwłaszcza przy częstych zmianach ceny danej grupy towarów, które posiadają zawsze razem taką samą cenę.

**[3161] Edycja** – opcja umożliwi edycję istniejących kodów dowiązanych lub utworzenie nowych. Jeśli wprowadzony kod dowiązany nie istnieje w bazie, pojawia się komunikat „*Brak takiego kodu. Dodaj nowy?*”

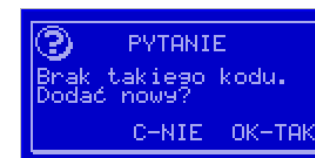

Po naciśnięciu klawisza  urządzenie prosi o kod PLU, do którego ma zostać dopisany nowy kod.



Uwaga! Kod towaru dowiązanego nie może występować w bazie PLU. Następnie należy podać domyślną cenę dla nowego kodu i mnożnik ilości i nacisnąć klawisz

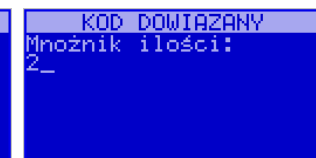
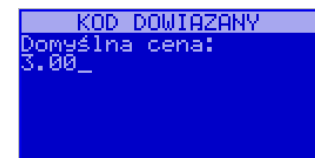

Aby zakończyć dodawanie kodów dowiązanych należy nacisnąć klawisz .

**[3162] Usuń** – usunięcie kodu dowiązanego polega na podaniu kodu dowiązanego w

oknie dialogowym oraz zatwierdzenie wyboru klawiszem .



**[3163] Usuń grupę** – funkcja ta usuwa całą grupę kodów dowiązanych do danego towaru. Polega to na wpisaniu do okna dialogowego kodu PLU towaru, (który stanie w bazie towarowej) oraz zatwierdzeniu wyboru klawiszem .

**[3169] Drukuj** – drukuje kody dowiązane do danych towarów. Możliwy jest wybór wydruku wszystkich kodów dowiązanych, lub zakres kodów.

**6.15. [317] Zamówienie**

Funkcja **[317] Zamówienie** pozwala sporządzić zestawienie towarów które operator kasy chce zamówić. Zamówienie takie może być następnie wydrukowane i odebrane przez program sprzedaży lub program serwisowy, który pozwoli zbudować całkowity raport zamówień danej placówki handlowej.

[3171] **Edycja pozycji** – edycja pozycji zamówienia, w dialogu tym można wybrać kod

PLU istniejący w bazie: po nazwie:  za pomocą listy  bądź wpisać lub od-

czytać ze skanera nowy kod towaru. Po zatwierdzeniu wyboru klawiszem  możliwe jest uzupełnienie ilości zamawianego towaru z określoną precyzją. Po zatwierdzeniu

dialogu klawiszem  możliwe jest przejście do edycji kolejnego zamówienia.

Chęć zakończenia działania należy potwierdzić klawiszem . Możliwa też jest edycja wcześniej uzupełnionego zamówienia przez ponowne uzupełnienie jego kodu PLU.

[3172] **Edycja dokumentu** – po wybraniu tej pozycji menu operator kasy przechodzi przez kilka etapów związanych z podsumowaniem wcześniej wykonanego zamówienia.

Przejście do kolejnych etapów odbywa się naciskając klawisz . Na początku zostanie pokazane okno informujące o ilości zamówień. Po zatwierdzeniu możliwe jest uzupełnienie numeru zamówienia, numer ten może służyć jako numer unikatowy, który pozwala zidentyfikować całość zamówienia. W kolejnym kroku można uzupełnić datę zamówienia, domyślnie na wyświetlaczu pojawi się bieżąca data. Następna czynność to wpisanie opisu zamówienia, mogą tam być uzupełnione dodatkowe informacje, bądź uwagi związane z zamówieniem. W ostatnim kroku można dokonać zamknięcia zamówienia. Zamknięcie zamówienia umożliwia programowi sprzedaży jego odebrania. Po zamknięciu zamówienia nie możliwa jest jego edycja.

Uwaga! Aby zamówienie mogło być przekazane, należy dokonać jego zamknięcia!

[3173] **Usuń wszystko** – w przypadku wystąpienia pomyłki możliwe jest usunięcia całego zamówienia, również po jego zamknięciu, i ponowne jego uzupełnienie.

[3179] **Drukuj** – pozwala wykonać wydruk całości zamówienia

## 6.16. [318] Opisy towaru

Urządzenia SOLEO E pozwalają na przypisanie do sprzedawanej pozycji bardziej szczegółowego opisu. Definiowanie stałych opisów może się okazać przydatne w sytuacji, gdy dany opis będzie często wykorzystywany. W bazie danych można zaprogramować 20 opisów.

Po zdefiniowaniu opisów w bazie, będzie można je wykorzystywać w trakcie sprzedaży. Istnieje także możliwość utworzenia jednorazowego opisu bezpośrednio w trakcie sprzedaży. Praktyczne zastosowanie opisów zostało omówione w rozdziale 11.9

## 6.17. [3181] Edycja pozycji

Opcja **3181 Edycja pozycji** umożliwia utworzenie nowego opisu towaru lub edycję opisów już istniejących.

### Format danych:

**Znak #** - maska tekstu wymuszająca na sprzedawcy wypełnienie dodatkowych pól opisu.

Np. zdefiniowanie opisu o treści: „Zdjęcie opon szt: #” spowoduje, że sprzedawca, jeśli zechce zastosować ten opis, w miejscu znaku # będzie musiał wprowadzić konkretną liczbę.

**Znak nowej linii** | umożliwia formatowanie tekstu – tekst po znaku | będzie wyświetlany w nowej linii. Np. opis o treści „Zdjęcie opon| Założenie opon| Wyważanie” spowoduje, że na paragonie będzie on wyświetlany następująco:

```

                Zakład mechaniczny
                Lwowska 11
                33-300 Nowy Sącz
NIP: 1234567890
06-05-2010                                     W000008
-----
                PARAGON FISKALNY
-----
Kompleks. wym. opon 4szt.*20.00                 80.00A
Opis:Zdjęcie opon
        Założenie opon
        Wyważanie
-----

```

Uwaga! Do jednego towaru można dodać maksymalnie 3 linie opisu, w związku z tym jeden konkretny opis nie może być dłuższy niż 3 linie.

### Przykład definiowania opisu:

Załóżmy, że do usługi *Kompleksowa wymiana opon* chcemy dodać szczegółowy wykaz usług, jakie wchodzi w jej skład, w tym przypadku: zdjęcie starych opon, założenie nowych opon i wyważanie.

Aby dodać nowy opis wchodzimy do menu **3181Edycja pozycji** i naciskamy klawisz

. Wybieramy pierwszy nieużywany opis

```

EDYCJA OPIS.TOW.
Wybierz opis
1 (nieużywany)

```

i naciskamy klawisz . Następnie w oknie *Tytuł opisu* podajemy dowolną nazwę dla tego opisu – w tym przykładzie wpisujemy „Zdjęcie opon”

```

LISTA OPISÓW
Tytuł opisu
Zdjęcie opon_
<C OK>

```



i zatwierdzamy klawiszem . Następnie podajemy treść opisu, jaka będzie drukowana na paragonie – w naszym przypadku również będzie to „Zdjęcie opon”.

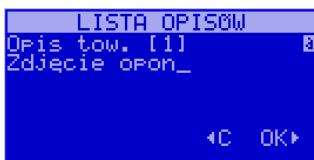

Sprzedawca będzie miał możliwość wprowadzenia dokładnej ilości zdjętych opon, jeśli zastosuje się format: *Zdjęcie opon szt: #*. Aby zakończyć edycję i zapisać nowy opis do bazy

należy nacisnąć klawisz .

Te same czynności należy powtórzyć dla opisu „założenie opon” i „wyważanie”.

#### 6.18. [3182] Usuń pozycję

Opcja *Usuń pozycję* umożliwia usunięcie dowolnego opisu towaru.

#### 6.19. [3183] Usuń wszystko

Ta opcja usuwa wszystkie zdefiniowane w bazie danych opisy towarów.

#### 6.20. [3184] Drukuj

Przy pomocy tej funkcji można wydrukować Raport Opisów Towarów zawierający wszystkie zdefiniowane w bazie opisy towarów.

#### 6.21. [319] Drukuj Dane Towarów

W menu tym mamy do wyboru szeregu funkcji pozwalających na wydruk różnych danych towarów.

#### 6.22. [3191] Drukuj Towary

Ta funkcja służy do wydrukowania listy zaprogramowanych w kasie towarów. Jest ona analogiczna do już opisanej funkcji [2611] **Raport Towary**.

#### 6.23. [3192] Drukuj Opakowania

Ta funkcja służy do wydrukowania listy zaprogramowanych w kasie opakowań zwrotnych. Jest ona analogiczna do już opisanej funkcji [2612] **Raport Opakowania**.

#### 6.24. [3193] Drukuj Tandemy

Ta funkcja służy do wydrukowania listy zaprogramowanych w kasie tandemów tj. towarów, które mają przyporządkowane opakowanie zwrotne. Jest ona analogiczna do już opisanej funkcji [2613] **Raport Tandemy**.

#### 6.25. [3194] Listy towarowe

Wywołanie funkcji spowoduje wydruk aktualnie zaprogramowanych list towarowych. Jest ona analogiczna jak do już opisanej funkcji [2616] **Listy Towarów**.

#### 6.26. [3195] Klawisze towarowe

Funkcja powoduje wydruk zaprogramowanych klawiszy towarowych. Jest ona analogiczna jak do już opisanej funkcji [2617] **Klawisze Towarów**.

#### 6.27. [3196] Kody dowiązane

Funkcja powoduje wydruk zaprogramowanych kodów dowiązanych. Jest ona analogiczna do już opisanej funkcji [2618] **Kody Dowiązane**.

#### 6.28. [3199] Zmiany w bazie



Ta funkcja służy do wydrukowania listy zmian towarów i opakowań, które zostały przeprowadzone z komputera PC a nie zostały wydrukowane podczas transmisji. Jest ona analogiczna do już opisanej funkcji [2619] **Raport Zmiany Towarów**.

#### 6.29. [32] Działy towarowe

Towary podczas programowania przypisywane są do Działów. Jest to powiązanie jedynie w celu informacji podczas raportowania o sprzedaży z danego działu towarowego.

#### 6.30. [321] Edycja Działów towarowych

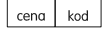
[321] **Edycja** – funkcja edycji wybranego z bazy działu towarowego. Podczas edycji działu jest możliwość zaprogramowania jedynie nazwy działu (np. Pieczywo, Nabiał, Che-

mia, Alkohol itp.) Za pomocą klawiszy   dokonujemy wyboru żądanego działu (jednego z 42 dostępnych).



Klawiszem  zatwierdzamy wybór i wchodzimy do edycji tego działu.

**Nazwa** - W trybie wpisywania (edycji) nazwy na wyświetlaczu w prawym górnym rogu pojawia się znaczek  - klawiatura przestawiona jest w tryb alfanumeryczny – wpisywania tekstu. Domyślnie kasa ma zaprogramowane nazwy: Dział 1, Dział 2 itd. Nazwę działu należy wpisać używając klawiatury dodatkowej.

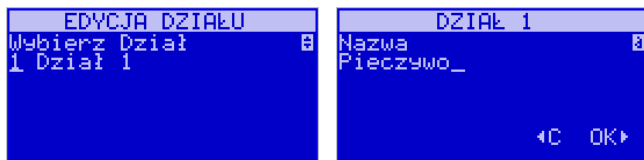

Wpisaną nazwę należy zatwierdzić klawiszem . W ten sam sposób należy oprogramować kolejne działy, które będą potrzebne i używane.



### 6.31. [329] Drukuj Działy towarowe

**[329] Drukuj** – funkcja drukowania zaprogramowanych w kasie działów towarowych.

### 6.32. [33] Jednostki miar

Menu **[33] Jednostki** służy do programowania używanych w bazie towarowej jednostek miar towarów. Domyślnie w kasie zaprogramowane jest 11 pozycji jednostek miary: 1–szt, 2–kg, 3–dag, 4–g, 5–t, 6–m, 7–km, 8–m2, 9–m3, 10–l, 11–opak. Wszystkie pozycje można oprogramować we własnym zakresie według potrzeb.

### 6.33. [331] Edycja Jednostek miar

**[331] Edycja** – tryb programowania jednostek miary. Po wejściu do funkcji pojawia się informacja: *JM[n] Nazwa*  - za pomocą klawiszy alfanumerycznych programujemy nazwę jednostki miary i zatwierdzamy klawiszem . W analogiczny sposób programujemy kolejne, żądane jednostki miar.







### 6.34. [339] Drukuj Jednostki miar

**[369] Drukuj** – funkcja drukowania zaprogramowanych w kasie jednostek miary. Po wybraniu funkcji klawiszem  następuje wydruk danych jednostek miar.

### 6.35. [34] Rabaty/Narzuty

W tej funkcji menu można określić wartości zdefiniowanych rabatów i narzutów jak również określić standardowe i maksymalne poziomy rabatów / narzutów, jakie kasjer podczas sprzedaży może udzielać. Rabaty i narzuty można określać jako procentowe, kwotowe i ilościowe.

### 6.36. [341] Edycja Tabeli Rabatów/Narzutów

**[341] Edycja** – po wybraniu klawiszem  pojawi się informacja: *Rabat/Narzut* . W dolnej linii wyświetlana jest pierwsza z pozycji tabeli rabatów/narzutów. Za pomocą klawiszy   dostępna jest lista 16 pozycji do oprogramowania. Po wybraniu żądanej pozycji i zatwierdzeniu klawiszem  pojawia się funkcja określenia typu pozycji rabatu/narzut: *Rab/Narz1 Typ*  i w dolnej linii wyświetlony będzie jeden z dostępnych typów: (*nieużywany*)

**Rabat %** - od wartości pozycji lub całego paragonu odejmowana jest zadeklarowana wartość procentowa.

**Rabat kwotowy** – od wartości pozycji lub paragonu odejmowana jest zadeklarowana kwota.



**Narzut %** - do wartości pozycji lub paragonu doliczana jest wartość procentowa.

**Narzut kwotowy** – do wartości pozycji lub paragonu doliczana jest zadeklarowana kwota.

**Rabat ilościowy**- od każdej zadeklarowanej ilości sprzedanych towarów odejmowana jest wartość gratis.

**Rabat progres.%** - od kwoty progowej odejmuje wartość procentową z podanego zakresu rabatów.

**Rabat prog. tab** – w zależności od zadeklarowanej kwoty progowej odejmuje odpowiednią wartość procentową.

Za pomocą klawiszy   dokonujemy wyboru jednego z wyżej wymienionych

typów i zatwierdzamy klawiszem . Następnie, w zależności od wybranego typu należy zaprogramować wymagane wartości.

**Rabat procentowy, rabat kwotowy, narzut procentowy i narzut kwotowy** programuje się analogicznie:



Po wybraniu odpowiedniego typu rabatu/narzutu należy nacisnąć klawisz



a następnie musimy wypełnić dodatkowe pola:

### Wartość rabatu



**Nazwa rabatu** - Następnie dla tej pozycji można zaprogramować nazwę, w celu np. identyfikacji udzielanego podczas sprzedaży rabatu/narzutu (np. rabat świąteczny, narzut nocny itp.)

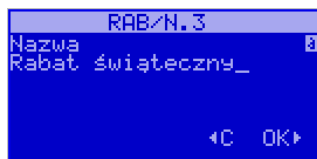

**Przeznaczenie rabatu** – do pozycji i/lub do paragonu (można zaznaczyć obie opcje).

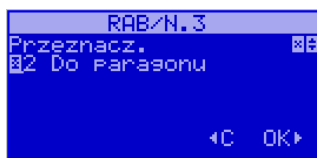

### Zakres dat

W kolejnym oknie należy podać zakres czasowy obowiązywania rabatu – wybrać daty *Od* i *Do*

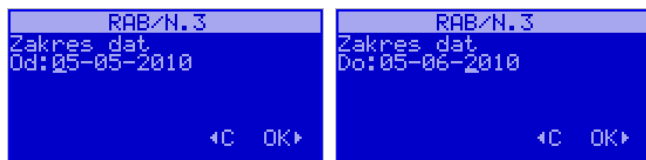

i nacisnąć klawisz



**Zakres dni** – można zaznaczyć dowolne dni lub, jeśli rabat ma obowiązywać przez cały tydzień, wystarczy zaznaczyć opcję 8. *Pon-Nie*.

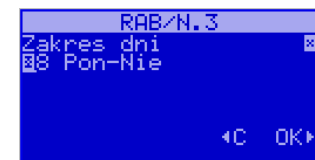

### Zakres godzin

Przy pomocy klawisza  należy zaznaczyć godziny obowiązywania rabatu, lub jeśli rabat nie ma ograniczeń zaznaczamy opcję 25. *Cały dzień*.

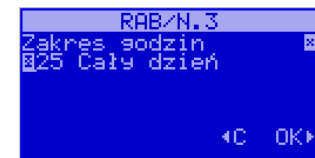

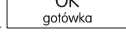
Naciśnięcie klawisza  kończy edycję rabatu/narzutu.

Programowanie pozostałych rabatów przebiega analogicznie do powyższych, wymaga wypełnienia dodatkowych pól:

### Rabat ilościowy

**Ilość sprzedanych** – należy podać minimalną ilość towarów, od której będzie udzielany rabat i nacisnąć klawisz .



**Ilość gratis** – liczba towarów, od której nie będzie naliczana opłata.



Pozostałe wartości: nazwa rabatu, przeznaczenie, zakres dat, zakres dni i zakres godzin programuje się analogicznie jak w opisanych wyżej rabatach/narzutach procentowych i kwotowych.

**Rabat progres.%**

**Kwota progowa** – minimalna wartość pozycji lub paragonu, od której będzie udzielany rabat.

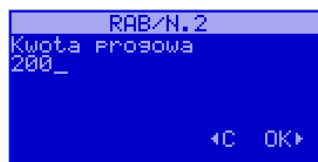

**% rabatu** – minimalna wartość procentowa, jaka zostanie odliczona od wartości pozycji lub paragonu.



**max % rabatu** – maksymalna wartość procentowa, jaka zostanie odliczona od wartości pozycji lub paragonu.



Pozostałe wartości: nazwa rabatu, przeznaczenie, zakres dat, zakres dni i zakres godzin programuje się analogicznie jak w opisanych wyżej rabatach/narzutach procentowych i kwotowych.

**Rabat prog. tab** – w przypadku tego rabatu istnieje możliwość zaprogramowania 8 wartości – tzw. kwot progowych i przypisania do nich rabatów procentowych. W trakcie sprzedaży, w zależności od wartości towaru lub całego paragonu zostanie udzielony odpowiadający tej wartości rabat procentowy.

**Kwota progowa** – minimalna wartość pozycji lub paragonu, od której będzie naliczany rabat.



Po wprowadzeniu odpowiedniej wartości naciskamy



**% rabatu** – rabat procentowy dla podanej kwoty progowej.

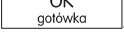

Po wprowadzeniu odpowiedniej wartości naciskamy . Powtarzamy powyższe czynności osiem razy, dopóki nie wypełnimy wszystkich wymaganych pól. Pozostałe wartości: nazwa rabatu, przeznaczenie, zakres dat, zakres dni i zakres godzin programuje się analogicznie jak w opisanych wyżej rabatach/narzutach procentowych i kwotowych.

**6.37. [342] Limity Rabatów/Narzutów**

W funkcji tej możemy określić maksymalne wartości każdego z typów rabatów i narzutów procentowych i kwotowych. Funkcja ta jest dostępna także w menu [461]

**6.38. [343] Domyślne Rabaty/Narzuty**

W funkcji tej możemy określić domyślne wartości każdego z typów rabatów i narzutów procentowych i kwotowych. Funkcja ta jest dostępna także w menu [471]

**6.39. [344] Karta rabatowa**

(SOLEO E PLUS) Funkcja pozwala na zdefiniowanie formatu (numerów) kart rabatowych obsługiwanych przez kasę, oraz jakie wartości rabatów będą udzielane dla danego (oprogramowanego) typu karty.

[3441] **Definicja karty** – dostępne (konieczne do oprogramowania) są pozycje:

**Pozycja identyfikatora** karty rabatowej to numer (indeks) cyfry w kodzie karty (liczony od lewej), gdzie rozpoczyna się identyfikator karty;

**Długość identyfikatora** karty to ilość cyfr w kodzie karty (maksymalnie 6, minimalnie 1), które stanowią identyfikator karty rabatowej

**Wzorzec identyfikatora** karty rabatowej to wzorzec, który jest porównywany z cyframi w kodzie karty rabatowej, poczynając od pozycji podanej jako pozycja identyfikatora. Porównanie dotyczy tylko tylu pierwszych cyfr (licząc od lewej), ile wynosi długość identyfikatora karty. Wystąpienie zgodności identyfikuje odczytany kod jako kod karty rabatowej.

**Pozycja daty ważności** to numer (indeks) cyfry w kodzie karty (liczony od lewej), gdzie rozpoczyna się informacja o dacie upływu ważności karty.

**Długość daty ważności** na karcie rabatowej to liczby 0, 2, 4, 6, określające, ile cyfr zawiera data ważności zapisana na karcie (licząc od lewej, data w formacie RRMMDD)

0 – brak daty ważności (karta ważna bezterminowo)

- 2 – tylko pełne lata (cyfry: RR); porównanie na podstawie lat
- 4 – rok i miesiąc (cyfry: RRMM); porównanie na podstawie roku i miesiąca
- 6 – pełna data (cyfry: RRMMDD); porównanie na podstawie roku, miesiąca i dnia



**Pozycja numeru rabatu** to numer (indeks) cyfry w kodzie karty (liczony od lewej), która zawiera indeks rabatu w tabeli rabatów.

#### Przykład:

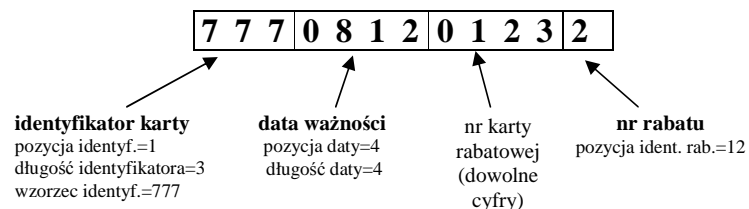
Kod na karcie rabatowej jest 777081201232. Znaczenie poszczególnych cyfr określa poniższy rysunek, poniżej przedstawiono zdefiniowane w kasie wartości:



Konfiguracji (zaprogramowania) funkcji dokonujemy wpisując żądane wartości za pomocą

klawiatury numerycznej, właściwą wartość zatwierdzamy klawiszem  i przechodzimy do następnej funkcji. Klawiszem  wracamy do funkcji poprzedniej.

**[3442] Edycja rabatów** – jest to funkcja edycji tabeli rabatów stosowanych przy obsłudze karty rabatowej.

**[3449] Drukuj** – wydruk zdefiniowanych kart rabatowych.

#### 6.40. [349] Drukuj Rabaty/Narzuty

**[349] Drukuj** – funkcja drukowania zaprogramowanych w kasie pozycji Rabatów/Narzutów. Wybór klawiszem  - następuje wydruk wszystkich 16 dostępnych pozycji rabatu/narzutu. Wydruk zawiera także informacje na temat wartości maksymalnych i domyślnych rabatów i narzutów.

#### 6.41. [35] Użytkownicy

Kasa ma możliwość programowania danych Użytkowników (kasjerów), którzy będą mogli używać kasy. Każdy użytkownik musi mieć zaprogramowaną nazwę (np. imię, nazwisko), hasło oraz określoną rolę, jaką będzie pełnił podczas obsługi kasy.

#### 6.42. [351] Edycja Użytkowników

**[351] Edycja** – funkcja programowania nazwy, hasła oraz roli. Po wejściu do funkcji klawiszem  pokazuje się komunikat jak poniżej:

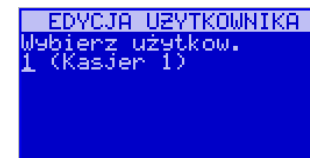

W dolnej linii widnieje albo numer i nazwa jednego z zaprogramowanych użytkowników, lub odpowiedź: *[Dodaj...]* – oznacza to, że nie ma zaprogramowanego

żadego użytkownika. Klawiszami  wybieramyżądanego użytkownika, klawiszem

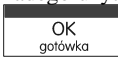

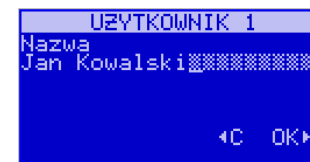
 zatwierdzamy wybór i wchodzimy do edycji nazwy użytkownika.



Wpisaną za pomocą klawiatury dodatkowej nazwę należy zatwierdzić klawiszem

. Kasa przechodzi do funkcji programowania hasła użytkownika. Za pomocą

klawiatury dodatkowej wpisujemy hasło i zatwierdzamy klawiszem . Po zatwierdzeniu hasła kasa przechodzi do funkcji wyboru roli użytkownika. Typ roli użytkownika

(uprawnień) można wybrać  za pomocą klawiszy  spośród dostępnych na liście typów – 4 standardowych oraz 4 własnych. Konfiguracji ról użytkowników dokonuje się w funkcji: **[361] Role Użytkowników** – tam też znajduje się dokładny opis ról użytkowników.

Po wyborze właściwej roli zatwierdzamy ją klawiszem  - kasa powraca do menu

**[35] Użytkownicy**. Podczas programowania użytkowników klawiszem  można cofnąć się do poprzednio programowanej funkcji.

#### 6.43. [352] Usuń Użytkownika

**[352] Usuń** – funkcja usuwania zaprogramowanych użytkowników. Po wybraniu tej funkcji klawiszem  wyświetlany jest komunikat:

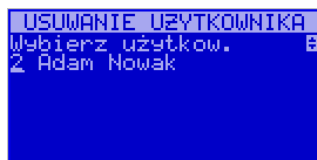

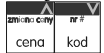
W dolnej linii widnieje nazwa jednego z zaprogramowanych kasjerów. Za pomocą klawiszy  wybieramy kasjera do usunięcia i wybór zatwierdzamy klawiszem

. Użytkownik zostaje usunięty.

#### 6.44. [353] Zmiana Hasła Użytkownika

[353] **Zmiana Hasła** – funkcja zmiany hasła dla użytkownika specjalnego – Administratora (użytkownik „wbudowany” – zawsze dostępny, nie trzeba go programować, ma pełne prawa dostępu) oraz dla wszystkich użytkowników zaprogramowanych – wybieranych z listy. Po wybraniu tej funkcji należy podać stare hasło a następnie nowe. Klawiszem

 na końcu zatwierdzamy zmianę hasła.

#### 6.45. [359] Drukuj Użytkowników

[359] **Drukuj** – funkcja drukowania ustawień zaprogramowanych użytkowników. Wybieramy klawiszem  - następuje wydruk zaprogramowanych użytkowników wraz z przypisanymi im rolami.

#### 6.46. [36] Role Użytkowników

Każdy z zaprogramowanych użytkowników musi mieć określoną rolę (uprawnienia). Konfiguracji ról i przypisanych im uprawnień i obstrzeń dokonujemy w funkcji: **[36] Role Użytkowników**. Każda z 8 ról może mieć zaprogramowaną nazwę oraz określone pozwolenie lub zabronienie wykonywania każdej z 30 praw dostępu. W kasie domyślnie zaprogramowane są 4 Role: Kasjer, Kasjer zaawansowany, Kierownik, Administrator. Kolejne 4 pozycje można oprogramować jako własne. Poniżej zamieszczono opis, jakie opcje są dopuszczone/zabronione fabrycznie do wykonywania dla zaprogramowanych ról.

	Nazwa funkcji/opcji:	Kasjer	Kasjer zaawansowany	Kierownik	Administrator
1.	Sprzedaż	TAK	TAK	TAK	TAK
2.	Anulowanie paragonów	NIE	TAK	TAK	TAK
3.	Wpłaty do kasy	NIE	TAK	TAK	TAK
4.	Rabaty z bazy (wybór z zaprogramowanej	TAK	TAK	TAK	TAK

	listy rabatów narzutów)				
5.	Rabaty z ręki (wprowadzane ręcznie)	NIE	TAK	TAK	TAK
6.	Zestaw Raportów	NIE	TAK	TAK	TAK
7.	Zestaw Raportów Zerujący	NIE	TAK	TAK	TAK
8.	Raport Dobowy	NIE	TAK	TAK	TAK
9.	Raporty Dobowe Inne	NIE	TAK	TAK	TAK
10.	Raporty Okresowe	NIE	NIE	TAK	TAK
11.	Raport Stanu Kasy	NIE	NIE	TAK	TAK
12.	Raport Stanu Kasy Zerujący	NIE	NIE	TAK	TAK
13.	Raport Zmiany (nieodstępny w tej kasie)	NIE	NIE	TAK	TAK
14.	Raport Obrotów Kasjera	NIE	NIE	TAK	TAK
15.	Raport Obrotów Kasjera Zerujący	NIE	NIE	TAK	TAK
16.	Raporty Obrotów Towarów (towarów, działów, opakowań)	NIE	NIE	TAK	TAK
17.	Raporty Obrotów Towarów (w/w) Zerujące	NIE	NIE	TAK	TAK
18.	Baza Towarów (edycja, usuwanie)	NIE	NIE	TAK	TAK
19.	Zmiana cen towarów	NIE	TAK	TAK	TAK
20.	Zmian ilości na magazynie	NIE	NIE	TAK	TAK
21.	Rabaty (edycja bazy rabatów/narzutów)	NIE	NIE	TAK	TAK
22.	Użytkownicy (edycja, usuwanie)	NIE	NIE	NIE	TAK
23.	Wydruki baz danych	NIE	NIE	NIE	TAK
24.	Ustawienia Zegara	NIE	NIE	NIE	TAK
25.	Ustawienia kursu waluty Euro	NIE	NIE	TAK	TAK
26.	Ustawienia Opcji (funkcje [45...])	NIE	NIE	NIE	TAK
27.	Ustawienia Inne (funkcje [4...])	NIE	NIE	NIE	TAK
28.	Komunikacja PC	TAK	TAK	TAK	TAK
29.	Komunikacja Modem	TAK	TAK	TAK	TAK
30.	Akumulator (wybór typu, funkcje obsługi)	NIE	NIE	NIE	TAK
31.	Pełne Menu (jak nie to tylko funkcje [1...])	NIE	TAK	TAK	TAK
32.	Rabaty domyślne	TAK	TAK	TAK	TAK
33.	Wypłaty z kasy	NIE	TAK	TAK	TAK
34.	STORNO (anulowani pozycji paragonu)	NIE	TAK	TAK	TAK
35.	Sprzedaż po nazwie	TAK	TAK	TAK	TAK
36.	Sprzedaż z list towarów	TAK	TAK	TAK	TAK
37.	Zamówienia	NIE	NIE	TAK	TAK
38.	Konfiguracja FTP	NIE	NIE	TAK	TAK
39.	Połączenie FTP	NIE	TAK	TAK	TAK

#### 6.46.1. Opis praw dostępu

Prawo	Opis
1 Sprzedaż	Wystawianie paragonów i zwrotów opakowań
2 Anulowanie	Anulowanie pozycji i całego paragonu
3 Wpłaty/wypł.	Wpłaty i Wypłaty z kasy
4 Rabaty z bazy	Udzielanie rabatów/narzutów w paragonie o wartości podawanej ręcznie
5 Rabaty z ręki	Udzielanie rabatów/narzutów w paragonie o wartości zdefiniowanej w tabeli rabatów

6 Zestaw Rap.	Drukowanie zestawu raportów (29). Użytkownik nie musi mieć praw do raportów wchodzących w skład tego raportu. Jak nie ma do nich praw a ma to prawo to znaczy że może je wykonać ale tylko w zestawie.
7 Zestaw Rap.z	Drukowanie zestawu raportów (29) zerującego Użytkownik nie musi mieć praw do raportów wchodzących w skład tego raportu. Jak nie ma do nich praw a ma to prawo to znaczy że może je wykonać ale tylko w zestawie. Gdy to prawo jest to tak jakby było też dane 6.
8 Rap.Dobowy	Drukowanie raportu dobowego (21)
9 R.Dobowe inne	Drukowanie raportów dobowych niefiskalnych (niezerujący 241 i ostatni 242)
10 Rap.Okresowe	Drukowanie raportów okresowych (25*)
11 Rap.St.Kasy	Drukowanie raportu stanu kasy (22)
12 Rap.Kasy Zer	Drukowanie raportu stanu kasy zerującego (22). Gdy to prawo jest to tak jakby było też dane 11.
13 Rap.Zmiany	Drukowanie raportu zmiany (nieużywany obecnie)
14 Rap.Kasjera	Drukowanie raportu obrotów kasjera (231) ale tylko własnych danego kasjera. Aby drukować wszystkich trzeba mieć prawo do obrotów (16 i/lub 17).
15 Rap.Kasj.Zer	Drukowanie raportu obrotów kasjera zerującego (231). Raczej tylko własnych danego kasjera. Aby drukować wszystkich trzeba mieć prawo do obrotów (16 i/lub 17). Gdy to prawo jest to tak jakby było też dane 14.
16 Rap.Obrotów	Drukowanie raportu obrotów wszystkich kasjerów (231) towarów, działów, opakowań i godzinowych (232-5). Gdy to prawo jest to tak jakby było też dane 14.
17 Rap.Obrot.z	Drukowanie raportu obrotów wszystkich kasjerów (231) towarów, działów, opakowań i godzinowych (232-5) zerujących. Gdy to prawo jest to tak jakby było też dane 16.
18 Baza towarów	Prawo do używania funkcji edycji bazy towarów, działów i jednostek (31*-33*). Gdy to prawo jest to tak jakby były też dane 19 i 20 i wydruków z tych baz (jak gdyby część prawa 23).
19 Zmiana cen	Prawo do zmiany cen towarów (funkcja 3132). Użytkownik nie musi mieć prawa 18. Prawo daje prawo do wydruków danych towarów.
20 Zmiana il. m	Prawo do zmiany ilości na magazynie (funkcje 3134-6). Użytkownik nie musi mieć prawa 18. Prawo daje prawo do wydruków danych towarów.
21 Baza Rabatów	Prawo do używania funkcji edycji bazy rabatów (34*) i ustawień rabatów (461 i 471). Gdy to prawo jest to tak jakby były też prawo wydruków z tych baz/ustawień (jak gdyby część prawa 23).
22 Użytkownicy	Prawo do używania funkcji edycji bazy użytkowników i ról (35* i 36*). Gdy to prawo jest to tak jakby były też prawo wydruków z tych baz/ustawień (jak gdyby część prawa 23).
23 Wydruki baz	Prawo do drukowania danych z baz, czyli funkcje 3?9*. Niektóre w/w prawa mogą umożliwić wydruki z baz gdy ma się prawa do ich edycji.

24 Ustaw.Zegara	Prawo ustawienia zegara (41)
25 Ustaw.EUR	Prawo ustawienia Kursu Euro (472)
26 Ustaw.Opcji	Prawo ustawienia opcji (45*)
27 Ustaw.Inne	Prawo do pozostałych ustawień nie objętych prawami 24,25,26 i 30.
28 Komuni.PC	Prawo do komunikacji z PC. Jeśli nie ustawione to dany użytkownik nie będzie mógł nic przesłać do PC chyba że PC wykona sam logowanie.
29 Komuni.Modem	Prawo do komunikacji z PC przez modem. Jeśli nie ustawione to dany użytkownik nie będzie mógł nic przesłać do PC chyba, że PC wykona sam logowanie. Gdy to prawo jest to tak jakby było także dane 28 ale tylko dla komunikacji przez modem.
30 Ustaw.Sprzęt	Prawo do ustawień sprzętowych (w kasie MiniTax do szuflady i typu akumulatora). Gdy brak tego prawa użytkownik nie może tego zmienić nawet jak ma prawo 27.
31 Pełne Menu	Gdy nie ma tego prawa dany użytkownik widzi tylko funkcje menu z kategorii 1*.
32 Rabat domyślny	Prawo do dokonywania rabatu domyślnego w trakcie sprzedaży.
33 Wyплаты	Prawo do dokonywania wypłat pieniędzy z kasy.
34 Storno	Prawo do stornowania PLU (anulowania pozycji paragonu) w trakcie sprzedaży.
35 Sprz. po nazwie	Prawo do sprzedaży PLU wybieranych po nazwie.
36 Sprz. z listy	Prawo do sprzedaży PLU znajdujących się na liście towarowej.
37 Zamówienia	Prawo do edycji listy zamówień. Użytkownik z tym prawem ma możliwość dodawania nowych pozycji do listy zamówień oraz zamknięcia zamówienia.
38 Konfiguracja FTP	Pozwala na zmianę konfiguracji FTP Menadżera.
39 Połączenie FTP	Pozwala na ręczne wywołanie sesji FTP Menadżera. Brak prawa nie wpływa na działanie FTP Menadżera w przypadku, kiedy jego sesja jest wywołana automatycznie.

Rozkład Menu wraz z informacją, które prawo(a) umożliwia daną funkcję.

**Prawo (nr, ...)** – prawo o danym numerze(ach) umożliwia daną funkcję

**Prawo (--)** – funkcja dostępna zawsze

**nr z** – wersja zerująca

**nr !** – zobaczyć uwagi w opisie prawa

**+ nr** – prawo rozszerzające (danie jego rozszerza np. zakres rap. kasjera)

**^ nr** – prawo nadrzędne (danie jego daje prawo do funkcji bez względu na prawo jednostkowe)

Menu	Opis
1 Funkcje	
11 Użytkownik	
111 Logowanie	<b>Prawo (--)</b> , Zmiana użytkownika
112 Zmiana hasła	<b>Prawo (--)</b> , Zmiana hasła użytkownika
12 Kasa	
121 Wpłata	<b>Prawo (3)</b> , Wpłata gotówki do szuflady (także F+8)
122 Wpłata	<b>Prawo (3)</b> , Wpłata gotówki do szuflady (także F+9)
123 Otwórz szuflę	<b>Prawo (3)</b> , Otwiera szufladę (tak samo jak każde F+8/9)
13 Komunikacja	
131 Modem	

1311 Inicjuz	<b>Prawo (-)</b> , Ciąg inicjalizacji wysyłany do modemu
1312 Połącz	<b>Prawo (29)</b> , Nawiązanie połączenia z danym numerem
1313 Rozłącz	<b>Prawo (-)</b> , Rozłączenie połączenia
132 PC	
1321 Połącz	<b>Prawo (28)</b> , Szybka zmiana na PC na porcie RS (np. z wagi lub skanera)
1322 Rozłącz	<b>Prawo (-)</b> , Powrót z PC na porcie RS na poprzednie urządzenie
14 Obsługa	
142 Zestaw rap.	<b>Prawo (6,7z)</b> , Drukowanie zestawu raportów
142 Sprzedaż	
1421 Sp.Normalna	<b>Prawo (1)</b> , Włączenie trybu sprzedaży normalnej
1422 Sp.Szybka	<b>Prawo (1)</b> , Włączenie trybu sprzedaży szybkiej (1 klawisz → towar)
1423 Sp.Pojedyn	<b>Prawo (1)</b> , Włączenie trybu sprzedaży pojedynczej (1 towar → par)
1424 Sp.Szyb.Poj.	<b>Prawo (1)</b> , Włączenie trybu sprz. szyb. I poj. (1 klawisz → par)
143 Akumulator	
1431 Rozładuj	<b>Prawo (30)</b> , Rozładowanie akumulatora
1432 Ładuj	<b>Prawo (30)</b> , Ładowanie akumulatora
19 Wyświetl	
191 Czas	<b>Prawo (-)</b> , Wyświetlenie czasu
192 Akumulator	<b>Prawo (-)</b> , Wyświetlenie stanu akumulatora
193 Użytkownika	<b>Prawo (-)</b> , Wyświetlenie aktualnego użytkownika/kasjera
194 Ostatni par.	<b>Prawo (-)</b> , Wyświetlenie kwoty ostatniego paragonu
195 Gotówkę	<b>Prawo (-)</b> , Wyświetlenie stanu gotówki w kasie
2 Raporty	
21 Dobowy	<b>Prawo (8)</b> , Drukowanie raportu dobowego
22 Stanu Kasy	<b>Prawo (11, 12z)</b> , Drukowanie raportu stanu kasy
23 Rap.Obrotów	
231 Kasjerów	<b>Prawo (14!, 15z!, +16, +17z)</b> , Drukowanie raportu obrotów Kasjerów
232 Towarów	<b>Prawo (16, 17z)</b> , Drukowanie raportu obrotów Towarów
233 Opakowań	<b>Prawo (16, 17z)</b> , Drukowanie raportu obrotów Opakowań
234 Działów tow.	<b>Prawo (16, 17z)</b> , Drukowanie raportu obrotów Działów towarowych
235 Godzinowych	<b>Prawo (16, 17z)</b> , Drukowanie raportu obrotów Godzinowych
24 R.Dobowe Inne	
241 Dobowy niez.	<b>Prawo (9)</b> , Drukowanie raportu dobowego niezerującego
242 Ostatni dob.	<b>Prawo (9)</b> , Drukowanie kopii ostatniego r.dobowego
25 Rap.Okresowe	
251 Miesięczny	<b>Prawo (10)</b> , Drukowanie raportu miesięcznego
252 Okresowy	<b>Prawo (10)</b> , Drukowanie raportu okresowego
259 Rozliczen.	<b>Prawo (10)</b> , Drukowanie raportu rozliczeniowego
26 Rap.Danych	
261 Rap.Towarów	
2611 Towary	<b>Prawo (23, ^18, ^19, ^20)</b> , Drukuje zestawienie towarów
2612 Opakowania	<b>Prawo (23, ^18, ^19, ^20)</b> , Drukuje zestawienie opakowań
2613 Tandemy	<b>Prawo (23, ^18, ^19, ^20)</b> , Drukuje zestawienie tandemów
2614 Braki na mag.	<b>Prawo (23, ^18, ^19, ^20)</b> , Drukuje rap. stanów mag. (ilości) tow.
2619 Zmiany z PC	<b>Prawo (-)</b> , Drukowanie raportu zmian towarów z PC
262 Działy Tow.	<b>Prawo (23, ^18, ^19, ^20)</b> , Drukuje zestawienie działów towarowych
263 Jed.Miar	<b>Prawo (23, ^18, ^19, ^20)</b> , Drukuje zestawienie jednostek miar
264 Rabaty	<b>Prawo (23, ^21)</b> , Drukuje zestawienie danych rabatów
265 Rap.Użytkow.	
2651 Użytkownicy	<b>Prawo (23, ^22)</b> , Drukuje zestawienie użytkowników (kasjerów)
2652 Role użyt.	<b>Prawo (23, ^22)</b> , Drukuje zestawienie ról użytkowników
266 Ustawienia	<b>Prawo (-)</b> , Wydruk ustawień (w tym opcji konfiguracyjnych)
269 Opisy Stałe	<b>Prawo (-)</b> , Raport Opisów Stałych (drukowanych tekstów)
29 Zestaw Rap.	<b>Prawo (6, 7z)</b> , Drukowanie konfigurowalnego zestawu raportów
3 Baza Danych	
31 Towary	
311 Edycja	<b>Prawo (18)</b> , Dodawanie i edycja towarów i opakowań
312 Usuń	<b>Prawo (18)</b> , Usuwanie opakowań

313 Funkcje tow.	
3131 Pokaż cenę	<b>Prawo (1, ^18, ^23)</b> , Wyświetlenie ceny (także z klawiatury F+CENA)
3132 Zmiana ceny	<b>Prawo (19, ^18)</b> , Zmiana ceny
3133 Pokaż ilość	<b>Prawo (1, ^18, ^23)</b> , Wyświetlenie ilości na magazynie
3134 Ustaw il.	<b>Prawo (20, ^18)</b> , Ustawienie ilości towaru na magazynie
3135 Dodaj ilość	<b>Prawo (20, ^18)</b> , Dodanie ilości towaru na magazynie
3136 Odejmij il.	<b>Prawo (20, ^18)</b> , Odjęcie ilości towaru z magazynu
319 Drukuj dane	
3191 Towary	<b>Prawo (23, ^18, ^19, ^20)</b> , Drukuje zestawienie Towarów
3192 Opakowania	<b>Prawo (23, ^18, ^19, ^20)</b> , Drukuje zestawienie Opakowań
3193 Tandemy	<b>Prawo (23, ^18, ^19, ^20)</b> , Drukuje zestawienie Tandemów
3194 Braki na mag	<b>Prawo (23, ^18, ^19, ^20)</b> , Drukuje raport stanów magazynowych
3199 Zmiany z PC	<b>Prawo (-)</b> , Drukuje raport zmian Towarów z PC
32 Działy tow.	
321 Edycja	<b>Prawo (18)</b> , Edycja Działów Towarowych
329 Drukuj	<b>Prawo (23, ^18, ^19, ^20)</b> , Drukuje zestawienie Działów Towarowych
33 Jednostki miary	
331 Edycja	<b>Prawo (18)</b> , Edycja Jednostek Miar
339 Drukuj	<b>Prawo (23, ^18, ^19, ^20)</b> , Drukuje zestawienie Jednostek Miar
34 Rabaty/Narzuty	
341 Edycja	<b>Prawo (21)</b> , Edycja Tabeli Rabatów i Narzutów
342 Limity	<b>Prawo (21)</b> , Edycja Limitów Rabatów
343 Domyślne	<b>Prawo (21)</b> , Edycja Rabatów Domyślnych
349 Drukuj	<b>Prawo (23, ^21)</b> , Drukuje dane Rabatów
35 Użytkownicy	
351 Edycja	<b>Prawo (22)</b> , Edycja danych użytkowników
352 Usuń	<b>Prawo (22)</b> , Usuwanie użytkowników
353 Zmień Hasło	<b>Prawo (22)</b> , Zmiana hasła użytkownika
359 Drukuj	<b>Prawo (23, ^22)</b> , Drukuje zestawienie Użytkowników
36 Role Użytkow.	
361 Edycja	<b>Prawo (22)</b> , Edycja Ról Użytkowników
369 Drukuj	<b>Prawo (23, ^22)</b> , Drukuje zestawienie Ról Użytkowników
4 Ustawienia	
41 Zegar	<b>Prawo (24)</b> , Przesłanie zegara
42 Dane Identyf.	
421 Nagłówek wydr.	<b>Prawo (27)</b> , Programowanie nagłówka
422 Numer kasy	<b>Prawo (27)</b> , Programowanie nr kasy
423 NIP	<b>Prawo (27)</b> , Programowanie NIP
43 Stawki podatku	<b>Prawo (27)</b> , Ustawienie stawek VAT
44 Tekst reklam.	<b>Prawo (27)</b> , Ustawienie tekstu reklamowego
45 Opcje	
451 Komunikacja	
4511 Połączenia	<b>Prawo (26)</b> , Przyporządkowanie portu RS do urządzeń
4512 PC	<b>Prawo (26)</b> , Opcje komunikacji z PC
4513 Modem	<b>Prawo (26)</b> , Opcje Modemu
452 Sprzęt	
4521 Energia	<b>Prawo (26)</b> , Opcje Autowylączania i Autowygazania
45211 Oszczędność	<b>Prawo (30)</b> , Typ akumulatora
45212 Typ Akumul.	<b>Prawo (30)</b> , Opcje komponentów sprzętowych
4522 Komponenty	<b>Prawo (26)</b> , Opcje systemowe
453 System	<b>Prawo (26)</b> , Opcje obsługi
454 Obsługa	<b>Prawo (26)</b> , Opcje sprzedaży
455 Sprzedaż	
456 Wydruk	
4561 Ogólne	<b>Prawo (26)</b> , Ogólne opcje wydruku (podkreślenia)
4562 Paragonu	<b>Prawo (26)</b> , Opcje zawartości paragonu
4563 Zestawu Rap	<b>Prawo (26)</b> , Opcje Zestawu Raportu (Rap.Łańcuchowy)
4564 Rap.Zm.Tow	<b>Prawo (26)</b> , Opcje raportu zmian Towarów z Komputera PC
457 Dane	



4571 Kod wagowy	<b>Prawo (26)</b> , Typ kodu wagowego
4572 Kontrola	<b>Prawo (26)</b> , Kontrola danych
458 Funkcje opcji	
4581 Ust.domyśl.	<b>Prawo (26)</b> , Resetuje ustawienia opcji do domyślnych
459 Drukuj Opcje	<b>Prawo (--)</b> , Wydruk ustawień opcji
46 Limity	
461 Rabatów	<b>Prawo (26, ^21)</b> , Ustawienia maksymalnych rabatów
462 Kwot	<b>Prawo (26)</b> , Ustawienia maks.kwot paragonu, gotówki itp..
47 Parametry	
471 Rabaty domyśl	<b>Prawo (26, ^21)</b> , Ustawienie domyślnych rabatów
472 Kurs Euro	<b>Prawo (25)</b> , Ustawienie kursu EURO
49 Drukuj ustaw	<b>Prawo (--)</b> , Wydruk ustawień kasy (w tym opcji)
5 Serwis	
51 Testy	
511 Serwisowe	<b>Prawo (--)</b> , Testy tylko dla serwisu
512 Wszystkie	<b>Prawo (--)</b> , Testy wszystkie
513 Pojedynczo	<b>Prawo (--)</b> , Wybrane testy
514 Cyklicznie	<b>Prawo (--)</b> , Test cykliczne
52 Ustawienia Serwisowe	
53 Funkcje Serwisowe	
59 Informacje	
591 Wersja	<b>Prawo (--)</b> , Wyświetlenie wersji
592 Pamięć fisk.	<b>Prawo (--)</b> , Wyświetlenie danych o pamięci fiskalnej
593 Pomiary nap.	<b>Prawo (--)</b> , Wyświetlenie pomiarów napięć
9 Pomoc	
91 Drukuj Menu	<b>Prawo (--)</b> , Wydruk struktury Menu
92 Drukuj Ustaw	<b>Prawo (--)</b> , Wydruk ustawień w tym opcji (45)
93 Drukuj Opcje	<b>Prawo (--)</b> , Wydruk samych opcji (45)

#### 6.47. [361] Edycja Ról Użytkowników

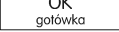
**[361] Edycja** – funkcja edycji zaprogramowanych ról użytkowników. W kasie zaprogramowanych może być 8 ról – 4 zaprogramowane są fabrycznie, a kolejne 4 można nazwać

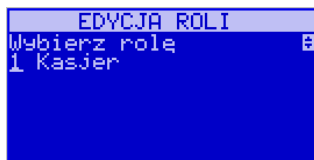
i określić samemu. Wejście do trybu **[341] edycji ról** klawiszem . Pojawia się komunikat:



W dolnej linii wyświetlana jest pierwsza z zaprogramowanych ról: *1. Kasjer*. Za pomocą klawiszy   wybieramy rolę, którą chcemy edytować i zatwierdzamy klawiszem . Pokazuje się komunikat: *Rola [1] Nazwa,*





a w dolnej linii wyświetlana jest aktualnie zaprogramowana nazwa roli, np.: *Kasjer*. Za pomocą klawiatury dodatkowej programujemy nazwę roli, zatwierdzamy klawiszem



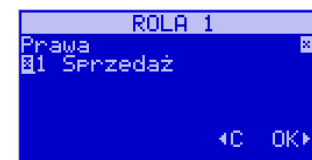

Kasa przechodzi do trybu ustalania praw dla wybranej (programowanej) roli – wyświetla się komunikat:



W dolnej linii wyświetlana jest jedna z opcji, np.: *[x] Sprzedaż*. Jeśli w kwadraciku po lewej stronie nazwy opcji jest znak **X** (np. *[x] Sprzedaż*) oznacza to, że dana funkcja jest dozwolona dla edytowanej roli. Jeśli kwadrat jest pusty, to funkcja ta jest zabroniona. Za

pomocą klawiszy   poruszamy się pomiędzy dostępnymi (opisanymi w powyższej

tabeli) funkcjami, klawiszem  dokonujemy wyboru lub odwołujemy wybór wyświetlanej funkcji. Po dokonaniu wyboru wszystkich żądanych funkcji zatwierdzamy i wychodzimy

z trybu edycji ról klawiszem .

#### 6.48. [369] Drukuj Role Użytkowników

**[369] Drukuj** – wydruk zaprogramowanych w kasie ról wraz z uprawnieniami. Wyboru dokonujemy klawiszem . Pojawia się komunikat:

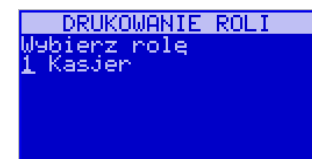



Za pomocą klawiszy  dokonujemy wyboru dostępnych (zaprogramowanych) ról, lub wybieramy pozycję 0 (*wszystkie*). Wybraną pozycję zatwierdzamy klawiszem



– następuje wydruk wybranej roli (ról).

#### 6.49. [37] Płatności

**[37] Płatności** – funkcje znajdujące się w tym menu pozwalają skonfigurować płatności, które będą wykorzystywane w kasie w trakcie transakcji i do sporządzania raportów sprzedaży.

**[371] Edycja** – edycja płatności polega na wybraniu z listy istniejącej już płatności, bądź zdefiniowanie nowej. Każdy krok powinno się zatwierdzić klawiszem . W przypadku, kiedy wybrana będzie nowa forma płatności, niezbędne będzie określenie jej typu poprzez wybór z listy odpowiedniej pozycji:

1. (brak)
2. Karta
3. Czek
4. Bon
5. Kredyt
6. Przelew
7. Konto klienta

W kolejnym kroku należy uzupełnić nową nazwę płatności, która będzie widoczna na wydrukach. Ostatni krok jest wspólny dla edycji nowej płatności jak i płatności zdefiniowanej. Polega on na zaznaczeniu opcji z pośród następujących:

1. *Pytaj o stan* – pytaj o stan określonej formy płatności podczas wykonywania raportu
2. *Dozwolone wpłaty* – pozwól na wpłaty określonej formy płatności
3. *Dozwolone wypłaty* – pozwól na wypłaty określonej formy płatności
4. *Opis „Płatność”* – zmienia w opisie tekst typu (np. „Przelew”) na ogólny tekst „Płatność” co może być wskazane dla płatności które mają własne nazwy
5. *Do Terminala EFT* – umożliwi wysłanie danych o płatności do terminala płatniczego lub innego obsługującego płatności wraz z oczekiwaniem na rezultat potwierdzenia tej płatności. Ma to sens dla płatności elektronicznych np. kartą i kiedy dany terminal jest podłączony do kasy. W kasie oczywiście należy skonfigurować odpowiednio połączenie z takim terminalem w menu 451.

Opcje należy wybrać (akceptować) używając klawisza . Po zaakceptowaniu opcji możliwe jest zdefiniowanie kolejnej formy płatności bądź edycja istniejącej.

**[372] Drukuj** – wydruk form płatności znajdujących się w bazie.

#### 6.50. [38] Sprzedawcy

(SOLEO E PLUS) W menu **[38] Sprzedawcy** znajdują się informacje o osobie, która pomagała klientowi w dokonaniu zakupów. Osoba taka może zostać wyróżniona podczas wystawiania paragonu. Wybór sprzedawcy może zostać dokonany z menu paragonu. Operator kasy może też wykonać raport sprzedawców, dzięki czemu uzyska informację na temat skuteczności odpowiednich sprzedawców.

**[381] Edycja** – edycja sprzedawcy polega na wybraniu pustej pozycji i dodaniu nowego sprzedawcy, bądź też wybraniu istniejącego sprzedawcy w celu zmodyfikowania jego danych. Po wybraniu odpowiedniej pozycji z listy sprzedawców możliwe jest uzupełnienie jego nazwy.

**[383] Usuń** – funkcja ta pozwala usunąć sprzedawcę. Wyboru należy dokonać wybierając odpowiednią pozycję z listy.

**[389] Drukuj** – drukuje bazę sprzedawców.

#### 6.51. [39] Opisy wypłat

Podobnie, jak w przypadku towarów, istnieje możliwość zaprogramowania stałych opisów do wypłat z kasy.

**[39] Edycja pozycji** – opcja umożliwia edycję istniejącego opisu lub utworzenie nowego. Istnieje możliwość zdefiniowania 20 opisów wypłat.

Jeśli chcemy dodać nowy opis, z listy opisów wybieramy pierwszy nieużywany opis i

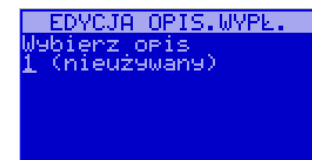

naciskamy klawisz . W kolejnym oknie podajemy tytuł opisu:

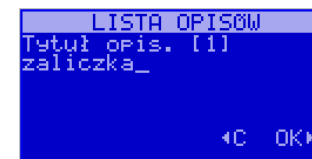

i zatwierdzamy klawiszem . Następnie musimy podać treść opisu, jaki będzie wyświetlany na pokwitowaniu wypłaty:

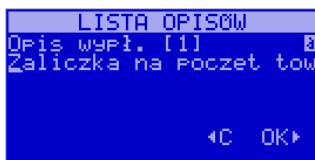

Ponownie zatwierdzamy klawiszem



**[392] Usunąć pozycję** – ta funkcja menu umożliwia usunięcie z bazy dowolnego opisu. Po

wybraniu opisu za pomocą klawiszy

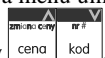

cena kod

naależy nacisnąć klawisz

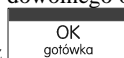

**[393] Usunąć wszystko** – usuwa całą bazę opisów wypłat. Po wybraniu tej opcji i naciśnięciu klawisza OK urządzenie prosi o potwierdzenie:

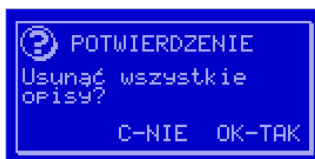

Po zatwierdzeniu wyboru klawiszem



wszystkie opisy zostaną usunięte z bazy.

**[399] Drukuj** – drukuje Raport Opisów Wypłat

## 7. [4] USTAWIENIA

### 7.1. [41] Zegar

Funkcja **[41] Zegar** pozwala ustawić właściwy czas oraz datę w kasie fiskalnej. Korekty czasu użytkownik może dokonać w zakresie  $\pm 1$  godzina (przy zmianie czasu letni / zimowy). Jeśli konieczna jest korekta czasu (lub daty) w większym zakresie, może to wykonać jedynie autoryzowany serwis kasy (konieczne jest zdjęcie plomby serwisowej). Zmiana ustawień zegara jest możliwa tylko przy zerowych licznikach sprzedaży dobowej (wykonany wcześniej raport fiskalny dobowy).

**[41] Zegar** – klawiszem

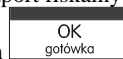

wchodzimy do funkcji zmiany czasu. Na wyświetlaczu pojawia się np.:



Pod jedną z cyfr (pierwszą) widoczny jest kursor. Za pomocą klawiszy numerycznych wpisujemy właściwą godzinę (datę) – znak kursora automatycznie przechodzi na kolejną cyfrę,

ewentualne poruszanie się pomiędzy cyframi za pomocą klawiszy



cena kod. Właściwy czas

zatwierdzamy klawiszem



Zegar zostaje przestawiony, kasa potwierdzi ten fakt wydrukiem. Jeśli zaprogramowany czas nie zawiera się w zakresie 1 godziny w stosunku do czasu pokazywanego przez kasę, kasa zgłosi błąd: WYMAGANY TRYB SERWISU. Należy

wyczołfać się z funkcji klawiszem



### 7.2. [42] Dane identyfikacyjne

W tym menu mamy możliwość ustawienia danych identyfikacyjnych kasy jak nagłówek wydruku, numer kasy i numer NIP, co zostało opisane w następnych rozdziałach.

### 7.3. [421] Nagłówek wydruku

W pozycji menu **[421] Nagłówek wydruku** można zaprogramować maksymalnie 6 linii nagłówka paragonu. Nagłówek ten będzie drukowany na każdym wydruku wychodzącym z kasy. Powinny się tam znaleźć dane użytkownika: nazwa firmy, adres, itp. Nagłówek ten nie jest zapisywany do pamięci fiskalnej, może być modyfikowany również po fiskalizacji (po wykonaniu raportu dobowego zerującego). W każdej linii nagłówka można zaprogramować maksymalnie 48 znaki normalne lub 24 znaków podwójnej szerokości. Każdą z linii można dodatkowo automatycznie wyróżnić szeroką czcionką (dla tekstu ustawionego jako duża czcionka może być zaprogramowanych tylko 24 znaków w linii).

Aby zaprogramować nagłówek konieczne jest wykonanie wcześniej raportu dobowego fiskalnego.

[421] **Nagłówek wydruku** – wejście do funkcji programowania klawiszem . Należy zaprogramować pierwszą linię tekstu nagłówka. Programowania dokonujemy za pomocą klawiatury dodatkowej, pomiędzy wpisanymi znakami poruszamy się klawiszami:



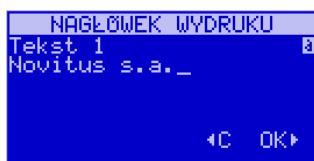

 - następny,  - poprzedni.







Po wpisaniu właściwego tekstu zatwierdzamy klawiszem . Na wyświetlaczu pojawia się komunikat o możliwości wybrania dodatkowych opcji dla wpisanego tekstu:

[ ] **Wyśrodkuj**

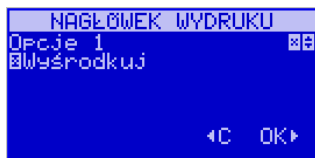
[ ] **Duża czcionka (znaki podwójnej szerokości)**

Aby wybrać (zaznaczyć) wyświetlaną opcję należy nacisnąć klawisz  - jak wskazuje podpowiedź  w prawym górnym rogu wyświetlacza. W kwadraciku  obok opcji pojawi się znaczek  – informacja, że opcja została wybrana.



Pomiędzy opcjami poruszamy się klawiszami:   - podpowiedź  w prawym górnym rogu wyświetlacza.

Właściwie oprogramowaną linię tekstu wraz z odpowiednio wybranymi jej opcjami

zatwierdzamy klawiszem  - przechodzimy do programowania następnej linii nagłówka. W identyczny sposób programujemy kolejne linie tekstu nagłówka (maksymalnie 6 linii). Jeżeli nie chcemy wykorzystać wszystkich linii, należy zostawić je puste. Po za-

twierdzeniu klawiszem  szóstej linii kasa zaprogramuje wpisane teksty nagłówka potwierdzając to wydrukiem.

#### 7.4. [422] Numer kasy

W funkcji tej programujemy numer kasy, którym będzie się ona wyróżniać spośród innych kas w sklepie. Numer ten będzie drukowany na każdym wydruku z kasy. Wejście do trybu programowania numeru kasy umożliwia menu **[422] Numer kasy**:

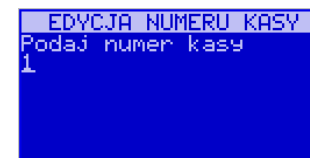



W dolnej linii wyświetlany jest aktualnie zaprogramowany numer. Za pomocą klawiszy numerycznych należy wpisać zadany numer i zatwierdzić klawiszem . Numer zostanie zapamiętany i będzie drukowany w stopce wydruków.

#### 7.5. [423] NIP

W funkcji tej programujemy numer NIP. Numer ten możemy zaprogramować i zmieniać tylko w trybie niefiskalnym. Po fiskalizacji zmiana tego numeru będzie już niemożliwa.

[423] **NIP** – wejście do trybu programowania numeru NIP. Na wyświetlaczu pojawia się informacja: Podaj NIP – w dolnej linii wyświetlany jest aktualnie zaprogramowany numer. Za pomocą klawiszy numerycznych należy wpisać zadany numer i zatwierdzić klawiszem

. Znak „-” wprowadzamy wyjątkowo przy użyciu klawisza . Numer zostanie zapamiętany i będzie drukowany w nagłówku wydruków.

#### 7.6. [43] Stawki podatku

Funkcja [43] **Stawki podatku** umożliwia zaprogramowanie właściwych dla danego punktu sprzedaży stawek podatkowych. Programowanie stawek PTU jest bardzo ważnym momentem programowania kasy, dlatego należy zrobić to bardzo uważnie. Według wysokości zaprogramowanych stawek kasa będzie naliczać należny podatek PTU. Wysokość stawek PTU określa Ministerstwo Finansów dla poszczególnych towarów. W kasie muszą być zaprogramowane wszystkie stawki PTU dla towarów, jakich sprzedaż prowadzi dana placówka handlowa. Kasa SOLEO E ma możliwość oprogramowania 7 stawek PTU (A,B,C,D,E,F,G) dla dowolnych wysokości od 0% do 98% oraz oprogramowanie dowolnej z nich jako zwolnionej. Każda zmiana stawek PTU może odbywać się tylko po wykonaniu raportu dobowego zerującego i jest (w kasie fiskalnej) zapisywana do pamięci fiskalnej z dokładnym określeniem daty i godziny zmiany.

**Kasa w trybie fiskalnym ma możliwość 30 – krotnej zmiany stawek PTU. Przy próbie wykonania 31 zmiany stawek PTU kasa zgłosi błąd i zmiana ta nie będzie możliwa.**

Kasa nie pozwoli zaprogramować stawek PTU identycznych jak są zaprogramowane w danej chwili w kasie – jest to zabezpieczenie przed niepotrzebnym zapisem do pamięci fiskalnej.

Aby zaprogramować stawki PTU należy wybrać funkcję [43] **Stawki podatkowe** i zatwierdzić klawiszem  – wejście do trybu programowania stawek PTU. Na wyświetlaczu pojawia się informacja o pierwszej ze stawek:



Stawka A – w dolnej linii wyświetlacza jest informacja o aktualnie zaprogramowanej wartości stawki. Za pomocą klawiszy alfanumerycznych oraz przecinka programujemy właściwą wartość stawki (wartość stawki można zaprogramować z dokładnością do dwóch miejsc po przecinku). W trybie programowania wartości stawek klawisz  ma specjalne funkcje

(podpowiedź w prawym górnym rogu wyświetlacza:  – ZW%): za jego pomocą (kolejne naciśnięcia) można zmieniać rodzaj stawki:



- brak stawki (nieoprogramowana),
- ZW – towary zwolnione z podatku,
- % - wartość procentowa stawki (normalna stawka PTU).

Właściwą wartość (rodzaj) zatwierdzamy klawiszem  - automatycznie przejdziemy do następnej stawki. W identyczny sposób programujemy kolejne stawki. Aby cofnąć

się do poprzedniej stawki należy nacisnąć klawisz  cena. Po oprogramowaniu wszystkich

stawek (od A do G) i naciśnięciu klawisza  pojawi się komunikat:



Klawiszem  można wyciąć się z zapisania stawek, klawiszem  potwierdzamy chęć zaprogramowania stawek – nastąpi pytanie: *Data: 21-12-2004 jest poprawna?*

Jeśli wyświetlana data jest poprawna można potwierdzić klawiszem  - pojawi się komunikat: *Proszę czekać...* i po krótkiej chwili nastąpi zaprogramowanie stawek (zapis w pamięci fiskalnej w kasie ufiskalnionej) i wydruk potwierdzający fakt zmiany (oprogramowania stawek).

Jeśli wyświetlona data nie jest poprawna należy wyciąć się z programowania klawiszem



i niezwłocznie powiadomić serwis kasy.



### 7.7. [44] Tekst reklamowy

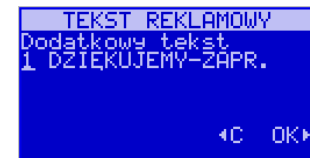

Funkcja ustawienia dodatkowego tekstu reklamowego drukowanego pod każdym paragonem. Treść tekstu można wybrać spośród przykładów zawartych w programie kasy. Nie ma możliwości wpisania własnego tekstu. Poniżej zamieszczono wykaz pozycji, spośród których można dokonać wyboru podczas ustawiania dodatkowego tekstu:

- 0 (Brak)
- 1 DZIĘKUJEMY I ZAPRASZAMY PONOWNIE
- 2 \*\*\* ŻYCZYMY WESOŁYCH ŚWIĄT \*\*\*
- 3 ZAPRASZAMY DO NAS PONOWNIE
- 4 DZIĘKUJEMY ZA ZAKUPY
- 5 ZAKUPY TU TO DOBRY WYBÓR
- 6 U NAS DOKONASZ NAJLEPSZYCH ZAKUPÓW !!!
- 7 ZAKUPY U NAS ZROBISZ NAJTANIEJ !!!
- 8 ZAKUPY U NAS ZROBISZ NAJSZYBCIEJ !!!
- 9 ZAPRASZAMY NA WIELKA PROMOCJĘ !!!
- 10 ZAPRASZAMY NA ŚWIĄTECZNA PROMOCJĘ!!!
- 11 ATRAKCYJNE RABATY DLA KLIENTÓW!

Wejście do funkcji wyboru [44] **Tekstu reklamowego** klawiszem . Na wyświetlaczu pojawia się informacja jak na poniższym rysunku:



W dolnej linii widoczna jest aktualnie wybrana pozycja. Za pomocą klawiszy  cena  kod

wyberamy żądany tekst (podpowiedź  na wyświetlaczu), za pomocą klawisza  dokonujemy zatwierdzenia wybranej pozycji.

### 7.8. [45] Opcje

W funkcji ustawień [45] **Opcje** można skonfigurować kasę w taki sposób, aby jej działanie oraz obsługa najbardziej odpowiadała preferencjom użytkownika (właściciela). Konfigurować można opcje związane z zabezpieczeniem kasy, zarządzania energią, sposobem zachowania kasy podczas jej obsługi oraz prowadzenia sprzedaży, wydruku, kodów kreskowych, komunikacją itd.

Poniższa tabela przedstawia kompletne zestawienie wszystkich opcji wraz ze skrótowym opisem ich działania. Znak  oznacza, że jest to opcja typu TAK() / NIE() – zmiany ustawienia dokonujemy za pomocą klawisza  lub podając jej jedno lub dwucyfrowy numer za pomocą klawiszy numerycznych. Czcionką pogrubioną oznaczono kategorie opcji, które są pozycjami menu głównego. Domyślne ustawienia można ustawić funkcją [4581] Ustaw Domyślne, gdzie do wyboru mamy warianty dla pracy kasy Off-Line (transmisja obrotów towarów do PC) i OnLine (transmisja pozycji paragonów do PC). W poniższej tabelce różnice między opcjami domyślnymi w tych trybach oznaczono poprzez symbole [/O].

<b>Funkcje Ustawień Opcji</b>	<b>Opis</b>	<b>Domyślnie</b> (/[O] dla ON-LINE)
<b>45 Opcje</b>		
<b>451 Komunikacja</b>		
<b>4511 Połączenia</b>	Przypisanie Urządzeń Zewnętrznych jak PC, waga, skaner, modem, terminal płatniczy do portu komunikacyjnego kasy.	PC
<input type="checkbox"/> 1.PC na USB	Mapowanie USB do portu PC aktywne	TAK
<input type="checkbox"/> 1.PC2 na USB	Mapowanie USB do portu PC2 aktywne	NIE
<b>4512 Opcje PC</b>	Ustawienie parametrów komunikacji z PC (prędkość komunikacji)	9600/[O]19200
<b>4513 Opcje PC2</b>	Ustawienie parametrów komunikacji z PC2 (prędkość komunikacji)	9600/[O]19200
<b>4514 Opcje Modemu</b>		
<i>Prędkość</i>	Ustawienie parametrów komunikacji z modemem (prędkość komunikacji, teksty konfiguracyjne)	9600
<i>Ciąg init.modemu</i>	Ciąg znaków inicjujący modem	AT&FE0X0
<i>Polecenie połącz</i>	Ciąg znaków pozwalających wykonać połączenie modemu	ATD
<i>Połączenie PPP</i>		
<input type="checkbox"/> 1.Użyj połącze. PPP	Pozwala wykonywać połączenia PPP	NIE
<input type="checkbox"/> 2.Użyj PPP neg.2	Wykonuje inną negocjację połączenia PPP	NIE
<i>PPP Użytkownik</i>	Nazwa użytkownika PPP	
<i>PPP Hasło</i>	Hasło do konta użytkownika PPP	
<i>PPP Typ logowania</i>	Typ logowania PPP	
<i>1.PAP</i>		
<i>2.Terminal</i>		
<i>PPP Opóźnienie nad.</i>	Opóźnienie negocjacji PPP w [ms]	1000
<i>Typ modemu</i>	Typ modemu wykorzystany do wykony-	

	wania połączeń	
<i>1.Modem PSTN</i>		
<i>2.Modem GPRS</i>		
<i>Ciąg init. PIN</i>	W przypadku wybrania modemu GPRS należy uzupełnić ciąg inicjujący PIN.	
<i>IP Hosta PING</i>	W przypadku modemu GPRS należy uzupełnić IP Hosta, do którego kasa będzie wysyłała pakiety ICMP w celu podtrzymania transmisji	
<b>4515 Ustawienia sieci</b>	<i>Ustawienia podstawowego parametru pracy w sieci.</i>	
<b>45151 Ustaw. DNS</b>	<i>Ustawienia adresu serwera DNS</i>	0.0.0.0
<b>4516 FTP Menadżer</b>	<i>Ustawienia właściwości połączenia kasy z serwerem FTP</i>	
<b>45161 Ustaw. FTP</b>	<i>Ustawienie połączenia FTP menadżera</i>	
<i>Host FTP</i>	Nazwa lub adres ip serwera FTP z którym kasa będzie się komiwnała	
<i>Port serwera</i>	Port serwera na którym będzie się odbywało połączenie	
<i>Login</i>	Nazwa użytkownika który posiada konto na serwerze FTP	
<i>Hasło</i>	Hasło użytkownika	
<i>Ścieżka na serwerze</i>	Ścieżka względem, której kasa będzie się odwoływać	
<i>Połącz używając</i>	<i>Sposób połączenia do sieci</i>	
<i>1 PPP</i>	<i>Poprzez modem</i>	TAK
<i>Opcje</i>	<i>Opcje związane ze strukturą katalogową</i>	
<input type="checkbox"/> 1.Katalog NU	Tworzy katalog z numerem unikatowym na serwerze FTP	NIE
<input type="checkbox"/> 2.Konfig.z kat. NU	Pobiera konfigurację dla siebie z katalogu o swoim numerze unikatowym	NIE
<b>45162 Opcje uruch.</b>	<i>Opcje związane z uruchomieniem FTP Menadżera</i>	
<input type="checkbox"/> 1.Aktywny	Czy menadżer aktywny?	NIE
<input type="checkbox"/> 2.O godzinie	Włącz FTP menadżera o godzinie	NIE
<input type="checkbox"/> 3.Po rap.dobowym	Włącz FTP menadżera po raporcie dobowy,	NIE
<input type="checkbox"/> 4.Wył. po trasmisji	Wyłącz kase po zakończeniu sesji FTP menadżera	NIE
<input type="checkbox"/> 5.Druk.raport poł.	Po zakończeniu sesji drukuje raport połączenia	NIE
<i>Ilość prób wykonania[s]</i>	<i>Ilość retransmisji FTP Menadżera</i>	0
<i>Odstęp pom.prób.[s]</i>	<i>Odstęp pomiędzy retransmisjami FTP Menadżera</i>	0
<b>45162 Harmonogram</b>	<i>Ustawienie harmonogramów FTP menadżera</i>	

Start o godzinie	FTP Menadżer rozpoczyna działanie o danej godzinie	
Stop o godzinie	FTP Menadżer kończy działanie o danej godzinie	
Łącz co [min]	Sesja FTP Menadżera wykonuje się w danych odstępach czasu	5
<b>45164 Opcje rap.</b>	Ustawienie, raportów, eksportów menadżera	
Opcje wydruku	Opcje wydruku związane z sesją FTP Menadżera	
<input type="checkbox"/> 1.Druk. wystane	Drukuje tylko te raporty, które zostały zaznaczone	NIE
<input type="checkbox"/> 2.Druk. z listy	Drukuje tylko te raporty, które zostały zaznaczone liście	NIE
Lista do druku	Lista raportów do wydrukowania w trakcie działania sesji FTP Menadżera	
<input type="checkbox"/> 1.Drukuj rap.tow.	Drukuje raport sprzedaży towarów	NIE
<input type="checkbox"/> 2.Drukuj rap.opak.	Drukuje raport sprzedaży opakowań	NIE
<input type="checkbox"/> 3.Drukuj rap.dział.	Drukuje raport sprzedaży w działach	NIE
<input type="checkbox"/> 4.Drukuj rap.godzin.	Drukuje raport sprzedaży godzinowej	NIE
<input type="checkbox"/> 5.Drukuj rap.zm.cen	Drukuje raport zmiany cen towarów	NIE
Lista do wysłania	Lista raportów do wysłania trakcie działania FTP Menadżera	
<input type="checkbox"/> 1.Stawek	Raport stawek podatkowych	NIE
<input type="checkbox"/> 2.Numer unikatowy	Raport numer unikatowy	NIE
<input type="checkbox"/> 3.Sprzedaż kasy-R	Raport sprzedaży kasy	NIE
<input type="checkbox"/> 4.Sprzedaż kasy-f	Raport rozszerzony sprzedaży kasy	NIE
<input type="checkbox"/> 5.Sprzedaż kasy-o	Raport nowy sprzedaży kasy	NIE
<input type="checkbox"/> 6.Sprzedaż kasy-o#0	Raport nowy rozszerzony sprzedaży kasy	NIE
<input type="checkbox"/> 7.Sprzedaż kasy-o#1	Raport nowy rozszerzony sprzedaży kasy	NIE
<input type="checkbox"/> 8.Sprzed.kasjer-S	Raport sprzedaży kasjerów	NIE
<input type="checkbox"/> 9.Sprzed.kasjer-g	Raport rozszerzony sprzedaży kasjerów	NIE
<input type="checkbox"/> 10.Sprzed.kasjer-n	Raport nowy sprzedaży kasjerów	NIE
<input type="checkbox"/> 11.Sprzed.kasjer-n#0	Raport nowy rozszerzony sprzedaży kasjerów	NIE
<input type="checkbox"/> 12.Sprzed.kasjer-n#1	Raport nowy rozszerzony sprzedaży kasjerów	NIE
<input type="checkbox"/> 13.Sprzedawców	Raport sprzedawców	NIE
<input type="checkbox"/> 14.Sprzed.w dział.	Raport sprzedaży w działach	NIE
<input type="checkbox"/> 15.Sprzedaż PLU	Raport sprzedaży PLU	NIE
<input type="checkbox"/> 16.Zamówienia	Raport zamówień	NIE
<input type="checkbox"/> 17.Sprzedaż opak.	Raport sprzedaży opakowań	NIE
<input type="checkbox"/> 18.Stary dobowy	Raport dobowy	NIE
<input type="checkbox"/> 19.Stary ostatni dobowy	Raport ostatni dobowy	NIE
<input type="checkbox"/> 20.Dobowy	Raport dobowy	NIE
<input type="checkbox"/> 21.Ostatni dobowy	Raport ostatni dobowy	NIE

<input type="checkbox"/> 22.Paragonów-O	Stary raport paragonów	NIE
<input type="checkbox"/> 23.Paragonów-k	Raport paragonów	NIE
<input type="checkbox"/> 24.Paragonów-k#0	Rozszerzony raport paragonów	NIE
<input type="checkbox"/> 25.Godzinowy	Raport godzinowy	NIE
<input type="checkbox"/> 26.Status	Raport statusu	NIE
<input type="checkbox"/> 27.Wersja	Raport wersji	NIE
<input type="checkbox"/> 28. S.okresowy wg dat	Raport okresowy wg. dat	NIE
<input type="checkbox"/> 29. S. okresowy wg num	Raport okresowy wg. numerów	NIE
<input type="checkbox"/> 30.Okresowy wg dat	Raport okresowy wg. dat	NIE
<input type="checkbox"/> 31. Okresowy wg num.	Raport okresowy wg. numerów	NIE
<input type="checkbox"/> 32. Paragonów k#1	Raport paragonów z formami płatności	
<input type="checkbox"/> 33. Podsum. okr. dat-a	Podsumowanie raportu okresowego według dat (pakiet 'a')	
<input type="checkbox"/> 34. Podsum. okr. num-b	Podsumowanie raportu okresowego według numerów(pakiet 'b')	
<input type="checkbox"/> 35. Podsum.okr. dat-u	Podsumowanie raportu okresowego według dat(pakiet 'u')	
<input type="checkbox"/> 36. Podsum.okr num-v	Podsumowanie raportu okresowego według numerów(pakiet 'v')	
<b>45165 Wysyłanie baz</b>		
Wysyłanie baz	Lista eksportu baz danych ręcznie ustawiana	
<input type="checkbox"/> 1.Flaki systemowe	Dane flaki systemowe	NIE
<input type="checkbox"/> 2.Menu podręczne	Dane menu podręczne	NIE
<input type="checkbox"/> 3.Nagłówek	Dane nagłówków	NIE
<input type="checkbox"/> 4.Nowy nagłówek	Dane nowy nagłówek	NIE
<input type="checkbox"/> 5.Stopka komercyjna	Dane stopka komercyjna	NIE
<input type="checkbox"/> 6.Kasjerzy	Dane kasjerów	NIE
<input type="checkbox"/> 7.Kasjerzy upraw	Dane rozszerzone programowanie kasjera	NIE
<input type="checkbox"/> 8.Role kasjera	Dane role kasjera	NIE
<input type="checkbox"/> 9.Std.rabaty narzuty	Dane standardowe rabaty narzuty	NIE
<input type="checkbox"/> 10.Tab.Rab.narzut.	Dane rabaty narzuty	NIE
<input type="checkbox"/> 11.Karta rabatowa	Dane karta rabatowa	NIE
<input type="checkbox"/> 12.Działy towarowe	Dane działy towarowe	NIE
<input type="checkbox"/> 13.Listy towarowe	Dane listy towarowe	NIE
<input type="checkbox"/> 14.Towary/opakowania	Dane programowanie PLU	NIE
<input type="checkbox"/> 15.Tow./opak. 40zn.	Dane rozszerzony programowanie PLU	NIE
<input type="checkbox"/> 16.Jednostki miar	Dane rozszerzony jednostki miar	NIE
<input type="checkbox"/> 17.Lista towarowa	Dane pozycje listy towarowej	NIE
<input type="checkbox"/> 18.Kody klawiszy	Dane rozszerzony - kody klawiszy	NIE
<input type="checkbox"/> 19.Stawki PTU	Dane stawki PTU	NIE
<input type="checkbox"/> 20.Numer kasy	Dane numer kasy	NIE
<input type="checkbox"/> 21.Wiadomości FTP	Dane wiadomości FTP	NIE
<input type="checkbox"/> 22.Płatności	Dane płatności	NIE
<input type="checkbox"/> 23.Sprzedawcy	Dane sprzedawcy	NIE

<input type="checkbox"/> 24. Role kasjera-D#2	Dane ról kasjerów (pakiet D#02)	NIE
<input type="checkbox"/> 25. Kody dowiązane	Dane kodów dowiązanych	NIE
<input type="checkbox"/> 26. Data i czas	Dane daty i czasu	NIE
<input type="checkbox"/> 27. Ustaw. alertów	Dane ustawień alertów	NIE
Opcje	Opcje eksportu baz	
<input type="checkbox"/> 1. Wyślij tylko raz	Wy zakończeniu sesji fip menadżera następuje wyczyszczenie zrzutu baz do wykonania	NIE
<b>4517 Ustaw. Monitora</b>	Ustawienie parametrów komunikacji z PC (prędkość komunikacji)	9600
<b>4518 Ustaw. druk. zam.</b>	Ustawienie parametrów komunikacji z PC (prędkość komunikacji)	9600
<b>452 Sprzęt</b>		
<b>4521 Energia</b>		
<b>45211 Oszczędność</b>	Ustawienie czasów autowylączenia i autowygazania, gdy praca na akumulatorze	
<b>45212 Typ akumulat.</b>	Typ akumulatora	
<b>4522 Komponenty</b>		
<input type="checkbox"/> 1 Szuflada	Czy jest podłączona szuflada i kasa ma ją sterować	NIE
<b>4523 Wyświetlanie</b>		
<input type="checkbox"/> 1 Wyś.klien.:2linie	Zmiana trybu wyświetlania wyświetlacza klienta na 2 linie w wierszu.	NIE
<b>453 System</b>		
<input type="checkbox"/> 1 Prawa dostępu	Kasa wymaga logowania użytkownika i kontroluje prawa dostępu do funkcji	NIE
<input type="checkbox"/> 2 Hasło Modemu	Aplikacja musi się zalogować, gdy komunikacja przez Modem	NIE
<input type="checkbox"/> 3 Hasło PC	Aplikacja musi się zalogować, gdy komunikacja z komputerem PC	NIE
<input type="checkbox"/> 4 Tow.tylko PC	Programowanie i zmiany towarów możliwe tylko z komputera PC	NIE/[O]TAK
<input type="checkbox"/> 5 Obr.Tow.do PC	Obroty towarów muszą trafić do PC – nie można zrobić raportu zerującego z klawiatury.	NIE
<input type="checkbox"/> 6 Stany magazynowe	Kontrola i aktualizacja stanów magazynowych towarów	NIE
<input type="checkbox"/> 7 Dwa kody towaru	Jeśli opcja jest ustawiona to do obsługi towarów (programowanie, sprzedaż ,raportowanie) można używać dwóch kodów towarów: jeden porządkowy, określający pozycję w bazie towarów a drugi dowolnie definiowany przez użytkownika lub program obsługi sprzedaży, traktowany na ogół jako kod kreskowy.	NIE

	UWAGA! W celu używania tej opcji oprogramowanie na PC programujące kasę musi być dostosowane do tej funkcjonalności i wysłać przy programowaniu do kasy dwa kody na towar. Ponadto gdy opcja ta jest aktywna kod kreskowy towaru nie może być krótszy niż 6 cyfr.	
<input type="checkbox"/> 8 Raport kasjera na zmiany	Jeśli opcja jest aktywna to podczas zmiany kasjerów drukowane są raporty zmiany oraz przyjmowane są deklaracje form płatności przy rozpoczęciu zmiany	NIE
<input type="checkbox"/> 9 Programowanie tylko FTP	Jeśli opcja ta jest aktywna to kasę można programować tylko poprzez komunikację FTP	NIE
<input type="checkbox"/> 10 Kontrola raportu dobowego	Jeśli opcja ta jest ustawiona to kasa przypomina o niewykonaniu raportu dobowego z poprzedniego dnia lub dni.	NIE
<input type="checkbox"/> 11 Kontr. Rap. Dobow.	Przypomina o potrzebie wydrukowania raportu dobowego, w przypadku gdy istnieje taka potrzeba.	NIE
<input type="checkbox"/> 12 Baza Paragonów	Umożliwia włączenie lub wyłączenie działania rejestrowania paragonów online.	NIE
<input type="checkbox"/> 13 Wymagany nośnik kopii e.	Praca bez karty nie jest możliwa – nie ma można wykonać żadnego wydruku.	NIE
<input type="checkbox"/> 14 Hasło na nośnik kopii e.	Kasa będzie chciała sprowadzić do takiej sytuacji aby karta miała założone/zdjęte hasło – w zależności od zaznaczenia tej opcji.	NIE
<b>454 Obsługa</b>		
<input type="checkbox"/> 1 Ceny w grosz	Nie podajemy ',' w cenach przed groszami. Kwotę 1,50zł podajemy jako 150.	NIE
<input type="checkbox"/> 2 Dźwięki klaw	Dźwięk, gdy klawisze są naciskane	TAK
<input type="checkbox"/> 3 Dźwięk zatwier	Gdy zatwierdzanie danych po edycji to 2 dźwięki	TAK
<input type="checkbox"/> 4 Dźwięk błędu	Gdy błąd 3 dźwięki	TAK
<input type="checkbox"/> 6 Szybka sprzed	Szybka sprzedaż dozwolona (skrót: RA-ZEM). Klawisze 0-9 to sprzedaż towarów o kodach 1-10 (0=10)	NIE
<input type="checkbox"/> 7 Sprzedaż pojed	Sprzedaż pojedyncza dozwolona. Sprzedaż jednego towaru powoduje od razu zamknięcie paragonu.	NIE
<input type="checkbox"/> 8 Różne dźwięki klaw.	Włączenie opcji powoduje, że naciśnięcie różnych klawiszy powodować będzie wydawanie przez kasę dźwięków o różnych tonach	TAK
<input type="checkbox"/> 9 Sprzedaż potwierdzana	Jest to tryb sprzedaży, w której użytkow-	Dokładny opis



	nik ma możliwość zobaczenia nazwy towaru przed jego faktycznym zarejestrowaniem na paragonie. Do momentu ostatecznego zatwierdzenia jest możliwość zmiany ceny, ilości, nazwy towaru. Po zatwierdzeniu następuje dopiero wydruk pozycji.	działania kasy w tym trybie opisany w rozdziale: 7.26
<b>455 Sprzedaż</b>		
<input type="checkbox"/> 1 Wymagaj RAZEM	Aby zakończyć paragon musi być naciśnięte RAZEM	TAK
<input type="checkbox"/> 2 Drukuj RAZEM	Każde RAZEM drukuje podsumę	TAK
<input type="checkbox"/> 3 Wymóg zapłaty	Musi być podana kwota wpłaty, aby zakończyć paragon	NIE
<input type="checkbox"/> 4 Rabat z ręki	Dozwolone rabaty z ręki (wartości podawane ręcznie)	TAK
<input type="checkbox"/> 5 Rabat z listy	Dozwolone rabaty z listy (wybór pozycji z tabeli rabatów)	TAK
<input type="checkbox"/> 6 Szybko anuluj	F+C spowoduje storno ostatniej pozycji paragonu	NIE
<input type="checkbox"/> 7 Szybki zwrot	F+[ZWROT OPAK.] spowoduje zwrot opakowań z ostatniej pozycji paragonu	NIE
<input type="checkbox"/> 8 Kod=Powtórz	Naciśnięcie w otwartym paragonie klawisz Kod spowoduje powtarzanie sprzedaży ostatniego towaru	TAK
<input type="checkbox"/> 9 Bon bez resz	Nie ma reszty dla Bonu/Talonu	TAK
<input type="checkbox"/> 10 D41 bez rabat	Towary z Działu 41 nie są rabatowane	NIE
<input type="checkbox"/> 11 D42 bez rabat	Towary z Działu 42 nie są rabatowane	NIE
<input type="checkbox"/> 12 €-Reszta zł	Gdy Euro - reszta zawsze w zł. Jeśli opcja ta będzie nieaktywna reszta będzie w Euro.	NIE
<input type="checkbox"/> 13 €-Edytuj reszłę	Gdy Euro - edycja mieszanej reszty (możliwa część w zł i część w Euro)	NIE
<input type="checkbox"/> 14 €-Bez wydruku	Gdy Euro - tylko pokaż przeliczenie – nie będzie rejestrowana ani drukowana zapłata w Euro	NIE
<input type="checkbox"/> 15 Kontrola ilości mag.	Sygnalizuj koniec ilości na magazynie	NIE
<input type="checkbox"/> 16 Wymóg OK. EFT	Gdy zapłata Kartą i kasa jest połączona z terminalem płatniczym - nie można zignorować odpowiedzi terminala płatniczego (EFT)	TAK
<input type="checkbox"/> 17 Wymóg karty rabat.	Nie można podać numeru karty rabatowej ręcznie	NIE
<input type="checkbox"/> 18 Cofany rabat	Jeśli opcja jest ustawiona to wprowadzony rabat do całego paragonu nie jest od razu drukowany na paragonie tylko wyliczany i pokazywany na wyświetlaczu. Drukuje się dopiero przy zamykaniu	NIE

	paragonu i do tego czasu możliwe jest jego anulowanie lub zmiana co nie jest możliwe jeśli byłby od razu wydrukowany.	
<b>456 Wydruk</b>		
<b>4561 Ogólne</b>		
<input type="checkbox"/> 1 Kreski podsumy	Drukuj kreski podsumy (po naciśnięciu klawisza RAZEM)	TAK
<input type="checkbox"/> 2 Inne kreski	Drukuj pozostałe poziome kreski rozdzielające w wydrukach (np. po tytule, przed stopką itd.)	TAK
<input type="checkbox"/> 3 Kreski graf.	Używaj podkreśleń graficznych (niższa czcionka, kształt wężyka)	TAK
<b>4562 Paragon</b>		
<input type="checkbox"/> 1 Druk j.miar	Drukuj j.miar przy ilościach na paragonie	TAK
<input type="checkbox"/> 2 Druk kodu EAN	Drukuj kod towaru po nazwie na paragonie	NIE
<input type="checkbox"/> 3 Druk nazw.rab.	Drukuj nazwy rabatów na paragonie	TAK
<b>4563 Zestaw Rap.</b>		
<input type="checkbox"/> 1 Rap.obr.towarów	Składnik Zestawu Raportów	TAK
<input type="checkbox"/> 2 Rap.obr.opakowań	Składnik Zestawu Raportów	TAK
<input type="checkbox"/> 3 Rap.obr.działów	Składnik Zestawu Raportów	TAK
<input type="checkbox"/> 4 Rap.obr.kasjera	Składnik Zestawu Raportów	TAK
<input type="checkbox"/> 5 Rap.stanu kasy	Składnik Zestawu Raportów	TAK
<input type="checkbox"/> 6 Rap.godzinowy	Składnik Zestawu Raportów	TAK
<input type="checkbox"/> 7 Rap. Dobowy	Składnik Zestawu Raportów	TAK
<input type="checkbox"/> 8 Rap.obr.sprzedawc.	Składnik Zestawu Raportów	TAK
<b>4564 Rap.Zm.Tow</b>	Opcje wydruku raportu zmian Towarów	
<input type="checkbox"/> 1 Druk potem	Drukuj zmiany towarów po programowaniu przed paragonem, raportem dobowym lub na żądanie	NIE
<input type="checkbox"/> 2 Upakowany	Wydruk zmian w bazie towarowej zajmuje jak najmniej miejsca na wydruku.	TAK
<input type="checkbox"/> 3 Tylko na kopii	Zmiany bazy towarowej drukowane są wyłącznie na kopii wydruku.	TAK
<b>4565 II Waluta</b>	Opcja wydruku drugiej waluty na paragonie	
<input type="checkbox"/> 1 brak	Brak wydruku	
<input type="checkbox"/> 2 Poprzednia	Przeliczenie na poprzednią walutę (jeśli była)	Opis w rozdziale 7.27
<input type="checkbox"/> 3 Przyszła	Przeliczenie na przyszłą walutę (jeśli jest zaprogramowana)	Opis w rozdziale 7.27
<input type="checkbox"/> 4 Z listy	Wybór z listy płatności „waluta” (Menu [37])	Opis w rozdziale 7.27
<input type="checkbox"/> 5 Rap.stanu kasy		
<b>457 Dane</b>		

4571 Kod wagowy	Typ kodu wagowego	Brak
<b>4572 Kontrola</b>		
<input type="checkbox"/> 1 Kod EAN	Kontroluj sumę kontrolną EAN i wagowego	NIE
<input type="checkbox"/> 2 Obroty Tow<=>0	Sprawdzaj przy zmianach Towarów czy obroty są zerowe	TAK/[O]NIE
<input type="checkbox"/> 3 Max Obr.Tow	Sprawdzaj czy obroty Towarów się przepełniają	TAK/[O]NIE
<input type="checkbox"/> 4 Max buf. Online	Kontrola przepełnienie bufora paragonów (Online). Jeśli nie jest ona aktywna to po przepełnieniu bufora najstarsze paragony zostaną w nim nadpisane nowymi.	NIE/[O]TAK

#### Uwaga! Opcje opisane *czcionką pochylą* występują tylko w kasie SOLEO E PLUS

W poniższych podrozdziałach przedstawiono wykaz oraz sposób konfiguracji poszczególnych opcji.

#### 7.9. [451] Opcje komunikacji

W tym menu mamy możliwość ustawienia opcji komunikacji kasy z urządzeniami zewnętrznymi.

#### 7.10. [4511] Połączenia

Za pomocą tej funkcji określamy, jakie urządzenie jest podłączone do portu szeregowego kasy. Do wyboru mamy:

1. Komputer PC
2. Waga 1
3. Skaner 1
4. Modem
5. Terminal Płatniczy
6. Waga 2
7. Skaner 2
8. Waga 3
9. Skaner 3
10. PC2
11. PP1
12. PP2
13. Monitor wydruku
14. Drukarka zamówień

Dodatkowo użytkownik ma możliwość automatycznego mapowania portów PC, PC2 (tylko SOLEO E Plus) po podłączeniu kasy z komputerem za pomocą USB. Do wyboru opcje:

- 1.PC na USB
- 2.PC2 na USB

#### 7.11. [4512] Opcje komunikacji z komputerem PC

W tej funkcji możemy określić, z jaką prędkością ma być prowadzona komunikacja z komputerem PC. Do wyboru mamy:

1. 1200 bps
2. 2400 bps
3. 4800 bps
4. 9600 bps (domyślnie)
5. 19200 bps(domyślnie dla trybu Online)
6. 38400 bps
- 7.57600 bps
- 8.115200 bps

#### 7.12. [4513] Opcje komunikacji z komputerem PC2

W tej funkcji możemy określić, z jaką prędkością ma być prowadzona komunikacja z komputerem PC2. Do wyboru mamy:

1. 1200 bps
2. 2400 bps
3. 4800 bps
4. 9600 bps (domyślnie)
5. 19200 bps(domyślnie dla trybu Online)
6. 38400 bps
- 7.57600 bps
- 8.115200 bps

#### 7.13. [4514] Opcje komunikacji z modemem

W tej funkcji możemy określić, z jaką prędkością ma być prowadzona komunikacja modemem. Do wyboru mamy:

1. 1200 bps
2. 2400 bps
3. 4800 bps
4. 9600 bps (domyślnie)
5. 19200 bps
6. 38400 bps
- 7.57600 bps
- 8.115200 bps

Dodatkowo dla modemu możemy skonfigurować w tej funkcji tekst inicjalizujący modemu (używany podczas funkcji [1311] **Inicjuj modem**) i tekst komendy nawiązania połączenia przez modem (używany podczas funkcji [1312] **Połącz przez modem**).

W kasach SOLEO E PLUS ustawienia modemu są znacznie bardziej rozbudowane i posiadają dodatkowo możliwość skonfigurowania:

*Połączenie PPP:*

- 1. *Użyj połącze. PPP* – pozwala wykonywać połączenia modemowe z użyciem protokołu komunikacyjnego PPP
- 2. *Użyj PPP neg.2* – używa innej metody negocjacji połączenia PPP

*PPP Użytkownik* – okno pozwala wprowadzić nazwę użytkownika PPP

*PPP Hasło* – okno pozwala wprowadzić hasło do konta użytkownika PPP

*PPP Typ logowania* – usługodawcy mogą posiadać różne metody logowania do serwera PPP, do wyboru są możliwości:

1. PAP
2. Terminal

*PPP Opóźnienie nad.* – opóźnienie nadawania to wartość podawana w [ms]. Kasa po wykonaniu połączenia modemowego czeka określony czas przed rozpoczęciem negocjacji PPP. Wartość ta pozwala na dostosowanie różnych modemów do współpracy z kasą fiskalną.

*Typ modemu* - pozwala na wybranie typu użytego modemu. W przypadku, kiedy zostanie wybrany modem PSTN użytkownik w tym momencie kończy konfigurowanie modemu. W przypadku wybrania modemu GPRS użytkownik musi dokonać dodatkowej konfiguracji charakterystycznej do tego typu modemu.

1. *Modem PSTN*
2. *Modem GPRS*

*Ciąg init. PIN* – w przypadku wybraniu modemu GPRS należy uzupełnić odpowiedni ciąg znaków inicjujący PIN (np.: „at+cpin=xxxx” gdzie xxxx to PIN karty).

*IP Hosta Ping* – IP Hosta, do którego w trakcie transmisji GPRS będzie wykonywany PING w celu podtrzymania komunikacji.

Dodatkowo w tabeli poniżej przedstawione zostały ciągi inicjujące modem GPRS dla najpopularniejszych usługodawców.

Usługodawca	Użytkownik	Hasło	Ciąg inicjujący
PlusGSM	brak	brak	'AT+CGDCONT=1,"IP","www.plusgsm.pl",,,,0,0'
EraGSM	erainternet	erainternet	'AT+CGDCONT=1,"IP","erainternet",,,,0,0'
Heyah	heyah	heyah	'AT+CGDCONT=1,"IP","heyah.pl",,,,0,0'
Orange	ppp	ppp	'AT+CGDCONT=1,"IP","www.idea.pl",,,,0,0'

**UWAGA!!** W tabeli *ciągów inicjujących modem* zostały umieszczona tylko przykładowa konfiguracja w celu ułatwienia użytkownikowi konfiguracji kasy. Dane tę mogą się zmienić, o dodatkowe informacje pytaj swojego usługodawcę i/lub producenta modemu GPRS.

#### 7.14. [4515] Ustawienia sieci

W wersji SOLEO E PLUS menu to pozwala dokonać ustawień serwera DNS. Rozdziały od 7.14 do 7.23 dotyczą tylko kasy SOLEO E PLUS

#### 7.15. [45151] Ustawienia DNS

Ustawienie serwera DNS niezbędne jest, aby umożliwić kasie wykonywanie tłumaczeń nazw serwerów do ich adresów IP. Wykorzystywane w połączeniu kasy DIALUP i np. tłumaczeniu nazw serwerów FTP.

#### 7.16. [4516] FTP Menadżer

**[4516] FTP Menadżer** - programowanie, eksportowanie danych, wykonywanie raportów kas fiskalnych poprzez Internet z wykorzystaniem modemu. Do prawidłowego działania urządzenia w zestawieniu z FTP Menadżerem niezbędny jest serwer FTP, który będzie przyjmował połączenia z kasy. Serwer ten powinien mieć możliwość działania w trybie PASSIVE, a użytkownik mający dostęp do serwera powinien mieć uprawnienia do tworzenia i odczytu plików, katalogów. Ponieważ niektóre serwery FTP (w zależności od platformy, na której pracują) są czułe na wielkość liter, konfigurację należy uzupełniać zawsze z uwzględnieniem wielkości znaków.

#### 7.17. [45161] Ustawienia FTP

**[45161] Ustawienia FTP** - kasa łączy się z serwerem FTP poprzez Dial-up modemowy używając PPP i modemu (PSTN, GPRS).

Przy zastosowaniu połączenia modemowego (możliwe na wszystkich kasach z serii SOLEO E) należy wcześniej uzupełnić dane inicjujące połącze modemowe (PSTN, GPRS). Dokumentacja pozwalająca odpowiednio skonfigurować to połączenie powinna znajdować się na stronie producenta modemu.

Konfigurację klienta ftp należy przeprowadzić korzystając z menu [45161 Połączenie]. Niezbędne dane, które trzeba uzupełnić to:

- Host FTP* – nazwa serwera DNS-owa bądź adres ip serwera, z którym będzie nawiązywane połączenie
- Port Serwera* – standardowy port serwera to 21
- Login* – użytkownik mający dostęp do serwera FTP
- Hasło*

Po uzupełnieniu powyższych danych można przejść dalej. W tym przykładzie jako katalog bieżący będzie stosowany katalog główny serwera ftp, można to zmienić opcje dodatkowe. Dodatkowe dane, jakie można uzupełnić to:

*Ścieżka na serwerze* – ścieżka na serwerze względem której będą wysyłane, odbierane pliki (pobierana konfiguracja, wysyłane dane identyfikacyjne kasy – zależne od opcji poniżej)

*Połącz używając* – sposób połączenia z siecią

1. *PPP* - Połączenie poprzez modem (możliwość posiadają wszystkie kasy z serii SOLEO E PLUS)

*Opcje* – opcje związane ze strukturą katalogową

- Katalog NU* - opcja pozwalające określić czy kasa ma wysyłać dane do podkatalogu (względem katalogu określonego w parametrze Ścieżka na

serwerze), z numerem unikatowym kasy w nazwie (kasa sama utworzy taki katalog).

- Konfig.z kat. NU* – pobieranie konfiguracji z podkatalogu z numerem unikatowym w nazwie.

#### 7.18. [45162] Opcje uruchomienia

**[45162] Opcje uruchomienia** - umożliwia ustawienie parametrów FTP menadżera związanych z jego startem i przebiegiem działania:

- Aktywny* – pozwala na działanie menadżera
- O godzinie* – start działania menadżera o określonej godzinie
- Po raporcie dobowym* – start menadżera po wykonaniu raportu dobowego
- Wył. po transmisji* – wyłącza kasę po wykonaniu zadań menadżera
- Druk.raport poł.* - drukuje raport działania menadżera

*Ilość prób wykonania* – w przypadku problemów z połączeniem (problemem z serwerem FTP, siecią) kasa próbuje określoną ilość razy wznowić połączenie

*Odstęp pom. prób.[s]* – odstęp czasu pomiędzy wznowieniami określona w sekundach.

#### 7.19. [45163] Harmonogram

**[45163] Harmonogram** - Ustawienia harmonogramu działania FTP Menadżera w ciągu dnia:

*Start o godzinie* – menadżer zaczyna działanie o określonej godzinie

*Stop o godzinie* – kończenie działania (brak możliwości rozpoczęcia kolejnych zadań) menadżera

*Łącz co [min]* - między czasem rozpoczęcia a zakończenia działania menadżera będzie on wykonywał połączenia do serwera ftp co określony czas w celu sprawdzenia czy nie ma nowych zadań do wykonania.

#### 7.20. [45164] Opcje raportów

**[45164] Opcje raportów** - oprócz raportów pobieranych z pliku konfiguracyjnego menadżera FTP możliwe jest ręczne określenie, jakie raporty mają być wydrukowane bądź wysłane, podczas sesji FTP Menadżera.

Opcje wydruku:

- 1.Druk. wysyłane - Drukuję tylko te raporty, które zostały zaznaczone w pliku konfiguracyjnym FTP Menadżera (REQ)
- 2.Druk. z listy - Drukuję tylko te raporty, które zostały zaznaczone na poniższej liście, niezależnie od tego, jakie polecenia przyszły w sesji FTP Menadżera

Lista do druku:

- 1. Drukuj rap.tow.
- 2. Drukuj rap.opak.
- 3. Drukuj rap.dział.
- 4. Drukuj rap.godzin.
- 5. Drukuj rap.zm.cen

Lista do wysłania:

- 1. Stawek
- 2. Numer unikatowy
- 3. Sprzedaż kasy-R
- 4. Sprzedaż kasy-f
- 5. Sprzedaż kasy-o
- 6. Sprzedaż kasy-o#0
- 7. Sprzedaż kasy-o#1
- 8. Sprzed.kasjerów-S
- 9. Sprzed.kasjerów-g
- 10. Sprzed.kasjerów-n
- 11. Sprzed.kasjerów-n#0
- 12. Sprzed.kasjerów-n#1
- 13. Sprzedawców
- 14. Sprzed.w dział.
- 15. Sprzedaż PLU
- 16. Zamówienia
- 17. Sprzedaż opak.
- 18. Stary dobowy
- 19. Stary ostatni dobowy
- 20. Dobowy
- 21. Ostatni dobowy
- 22. Paragonów-O
- 23. Paragonów-k
- 24. Paragonów-k#0
- 25. Godzinowy
- 26. Status
- 27. Wersja
- 28. Stary Raport okresowy wg. dat
- 29. Stary Raport okresowy wg. numerów
- 30. Raport okresowy wg. dat
- 31. Raport okresowy wg. numerów
- 32.Paragonów k#1
- 33.Podsum.okr.dat-a
- 34.Podsum.okr.num-b
- 35.Podsum.okr.dat-u
- 36.Podsum.okr.num-v

#### 7.21. [45165] Wysyłanie baz

**[45165] Wysyłanie baz** – oprócz eksportu baz pobieranych z pliku konfiguracyjnego menadżera FTP możliwe jest ręczne określenie, jakie bazy danych kasy mają być wykonane podczas sesji menadżera.

Możliwe jest dokonanie wybrania następujących eksportów baz danych na serwer FTP:

- 1. Flagi systemowe
- 2. Menu podręczne
- 3. Nagłówek
- 4. Nowy nagłówek
- 5. Stopka komercyjna

- 6. Kasjerzy
- 7. Kasjerzy upraw.
- 8. Role kasjera
- 9. Std.rabaty narzuty
- 10. Tab.Rab.narzut.
- 11. Karta rabatowa
- 12. Działy towarowe
- 13. Listy towarowe",
- 14. Towary/opakowania
- 15. Tow./opak. 40 znkow.
- 16. Jednostki miar
- 17. Lista towarowa
- 18. Kody klawiszy
- 19. Stawki PTU
- 20. Numer kasy
- 21. Wiadomości FTP
- 22. Płatności
- 23. Sprzedawcy
- 24.Role kasjera-D#2
- 25.Kody dowiązane
- 26.Data i czas
- 27.Ustaw. alertów

Opcje:

- 1.Wyślij tylko raz – lista eksportów zostaje wyczyszczona po zakończeniu sesji FTP Menadżera

## 7.22. [4517] Ustawienia monitora wydruku

Monitor wydruku umożliwia przesyłanie danych wydruku za pomocą portu RS232 kasy do zewnętrznego urządzenia (komputera). W menu tym możemy określić, z jaką prędkością ma być prowadzona komunikacja. Do wyboru mamy:

1. 1200 bps
2. 2400 bps
3. 4800 bps
4. 9600 bps (domyślnie)
5. 19200 bps(domyślnie dla trybu Online)
6. 38400 bps
7. 57600 bps
8. 115200 bps

Przypisanie do odpowiedniego portu komunikacyjnego należy dokonać w dialogu opisanym w rozdziale: 7.10[4511] Połączenia



## 7.23. [4518] Ustawienia drukarki zamówień

Połączenie drukarki zamówień do kasy pozwala na drukowanie na zewnętrznej drukarce nazw towarów występujących na paragonie wraz z ich ilościami – np. do kuchni lub magazynu gdzie te towary mają być przygotowane. Wydruk „zamówienia” następuje po zakończeniu paragonu na kasie.

W menu tym – [4518] Ustawienia drukarki zamówień – możemy określić kilka parametrów, przydatnych podczas pracy z drukarką zamówień.



Pierwszym parametrem jest **Prędkość transmisji**, z jaką ma być prowadzona komunikacja. Do wyboru mamy:

1. 1200 bps
2. 2400 bps
3. 4800 bps
4. 9600 bps (domyślnie)
5. 19200 bps(domyślnie dla trybu Online)
6. 38400 bps
7. 57600 bps
8. 115200 bps

Za pomocą klawiszy  wybieramy żadaną wartość parametru i zatwierdzamy klawiszem  - nastąpi zatwierdzenie wybranej wartości i przejście do następnego parametru.

Następnym parametrem jest **Strona kodowa** – za pomocą tej opcji można wybrać zestaw znaków, jaki będzie używany w trakcie wysyłania danych do drukarki zamówień:

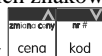
- Windows 1250
- Latin2
- Bez polskich znaków

Za pomocą klawiszy  wybieramy żadaną wartość parametru i zatwierdzamy klawiszem  - nastąpi zatwierdzenie wybranej wartości i przejście do następnego parametru.

Uwaga! W przypadku, gdy drukarka nie obsługuje żadnego z podanych zestawów znaków, należy wybrać opcję: "Bez polskich znaków", co spowoduje wysyłanie znaków bez "ogonków".

Kolejnym parametrem jest: **Linie odstępu**, wartość cyfrowa określająca ile linii odstępu będzie dodawane pomiędzy kolejnymi wydrukami zamówień. Należy wpisać żadaną wartość

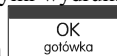
(1, 2, 3...) i zatwierdzić klawiszem .

W kolejnym kroku można zadeklarować obecność oraz typ **Obcinacza papieru**, kasa obsługuje kilka komend odcięcia papieru popularnych drukarek, do wyboru jest:

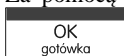

- Brak
- CBM Mode
- STAR Mode
- ESC/POS

Za pomocą klawiszy  wybieramy właściwą pozycję i zatwierdzamy klawiszem  - nastąpi zatwierdzenie wybranej wartości i przejście do następnego parametru.

Uwaga! W przypadku, kiedy nie posiadamy żadnych z wymienionych drukarek, należy wybrać opcję "Brak", dzięki czemu kasa nie będzie wysyłać komendy odcięcia papieru na końcu wydruku zamówienia.

Ostatnim parametrem do zadeklarowania jest: **Wybrany dział**, po wybraniu opcji "TAK" będzie można wybrać dział, z którego będą drukowane zamówienia. Towary z poza wybranego działu nie będą drukowane.

Aby drukować towary na zamówieniu z **wszystkich działów** należy wybrać opcję "NIE".

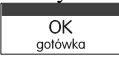
Po wybraniu opcji „TAK” za pomocą klawiszy  i  i zatwierdzeniu klawiszem  kasa zażąda wyboru z listy działu, z którego mają być robione wydruki. Należy

wybrać odpowiedni dział i zatwierdzić klawiszem  - nastąpi wyjście do wyższego poziomu menu kasy.

Przypisanie drukarki zamówień do odpowiedniego portu komunikacyjnego należy dokonać w dialogu opisanym w rozdziale: 7.10[4511] Połączenia

#### 7.24. [452] Opcje Sprzętu

W tym menu mamy, możliwość ustawienia opcji dotyczących sprzętu kasy takich jak zarządzanie energią, fakt podłączenia szuflady.

#### 7.25. [4521] Opcje Energii

W opcjach energii można skonfigurować:



**[45211] Oszczędność** – funkcje oszczędzania energii:

*Autowylączenie* – w sekundach podajemy czas, po jakim kasa ma się samoczynnie wyłączyć podczas pracy z akumulatora wewnętrznego.

*Autowygaszanie* – w sekundach podajemy czas, po jakim kasa automatycznie wyłączy podświetlenie wyświetlacza kasjera.

#### 7.26. [454] Opcje obsługi: 9. Sprzedaż Potwierdzana.

Jest to tryb sprzedaży, w której użytkownik ma możliwość zobaczenia nazwy towaru przed jego faktycznym zarejestrowaniem na paragonie. Wprowadzenie danych takich jak ilość, kod towaru, cena, rabaty odbywa się praktycznie identycznie jak w trybie normalnym i dane te mogą być podawane w dowolnej kolejności, natomiast sprzedaż towaru (wydruk) następuje dopiero wtedy, gdy wprowadzone dane zatwierdzimy dodatkowo klawiszem

. Sprzedaż ta opiera się na dodatkowym potwierdzeniu klawiszem  wprowadzonych danych obejmujących także wybrany towar, którego nazwa widnieje na wyświetlaczu. Tryb ten jest w wielu przypadkach trochę wolniejszy niż normalny bo wymaga dodatkowego naciśnięcia klawisza ale może on być bardziej optymalny w sytuacji sprzedawania towarów poprzez kod krótki podawany ręcznie z pamięci w którym to przypadku

mogą następować pomyłki podanego kodu i dodatkowe potwierdzenie daje użytkownikowi szansę na korektę wprowadzonych danych. Tryb ten jest dodatkowo zoptymalizowany w kilku przypadkach takich jak:

1) Wprowadzanie kodu ze skanera – w tym przypadku dodatkowe potwierdzenie klawiszem

 nie jest konieczne – towar od razu po zeskanowaniu jest sprzedawany i drukowany na paragonie

2) Podawanie ilości po wybraniu towaru (opisane poniżej) może być zatwierdzone

 i powoduje to wtedy od razu sprzedaż wcześniej wybranego towaru

3) W przypadku gdy wybrany towar ma cenę zerową i zmienną (otwartą) to od razu użytkownik jest proszony o podanie jego ceny którą zatwierdza się klawiszem

 i potem aby sprzedać taki towar konieczne jest dodatkowe zatwierdzenie





pozycji sprzedaży klawiszem .

**Uwaga!**

W trybie tym użytkownik musi się dobrze orientować czy jest w trybie wprowadzania danych nowej pozycji czy po sprzedaniu danej pozycji. W celu ułatwienia tej orientacji na wyświetlaczu obsługi obowiązuje zasada że jak w dolnej linii wyświetlacza nie ma informacji „SUMA: #.##” podającej wartość całego paragonu to znaczy że jesteśmy w trybie edycji nowej pozycji, a jeśli informacja o sumie paragonu jest wyświetlana w dolnej linii to jesteśmy po sprzedaży danej pozycji, której nazwa i wartość jest w górnej linii.



Przykład sprzedaży trybie Sprzedaż Potwierdzana:

Chcemy sprzedać np. 3 szt. towaru o kodzie 256 (Sok jabłkowy) w zaprogramowanej cenie 3,45 PLN.

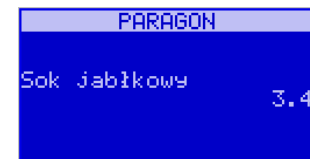
Wprowadzamy z klawiatury np. w kolejności:      – wybór towaru z bazy towarowej. Na wyświetlaczu pojawia się informacja:



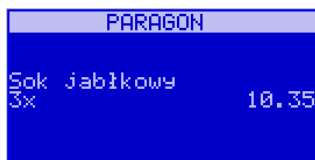

Kasa proponuje sprzedaż towaru *Sok jabłkowy* w ilości 1 szt. w zaprogramowanej cenie.

Można wprowadzić deklarowaną ilość: trzy sztuki. Naciskamy klawisze:  . Na wyświetlaczu widać:





Wszystko to jest do tej pory jedynie wyświetlane na wyświetlaczu informacyjnie, bez sprzedaży i bez wydruku. Cały czas jest jeszcze możliwość zmiany wprowadzonych danych: ilości, ceny, rabatu/narzut a nawet kodu towaru. Można te dane jeszcze zmienić, wprowadzając cyfry (lub wybierając towar z listy po nazwie) zatwierdzając wprowadzone wartości od-

powiednimi klawiszami:    czy też klawiszami do obsługi rabatów i narzutów. Wprowadzanie tych danych jak używanie wagi i skanera jest identyczne jak w normalnym trybie sprzedaży bez potwierdzania.

#### Uwaga!

**Należy pamiętać, że wprowadzone dane takie jak cena, ilość, rabat/narzut po wybraniu innego towaru a przed zatwierdzeniem towaru nie ulegają zmianie.**

Np. jeśli wprowadziliśmy ilość 2  i towar o kodzie 123  to jeśli okaże się że chcieli-

śmy jednak wprowadzić kod 124  to po wybraniu tego drugiego kodu na wyświetlaczu dalej będzie ilość 2x i w takiej ilości będzie sprzedaż. Jeśli wszelkie informacje wyświetlane przez kasę są poprawne, należy dokonać zarejestrowania (sprzedaży, wydruku) towaru na

paragonie naciskając klawisz . Jeśli dane są niepoprawne należy je skorygować wprowadzając poprawne dane lub, jeśli chcemy anulować w ogóle wprowadzenie tej pozycji

to należy użyć klawisza .

Jak już wcześniej pisano, można przyspieszyć trochę sprzedaż w przypadku podawania kodu

ręcznie i potem ilości poprzez możliwość rezygnacji z używania klawisza  np. dla powyższego przypadku z kodem 256 i ilości 3:



- na wyświetlaczu pojawi się nazwa towaru o kodzie 256, czyli w naszym przypadku „Sok jabłkowy”



- wprowadzenie liczby 3 i naciśnięcie OK. powoduje potraktowanie jej jako ilości i zatwierdzenie takiej sprzedaży i wydruk pozycji paragonu.

Oczywiście dla towarów, których ilość pochodzi z wagi zawsze należy użyć klawisza .

Uwaga! Prowadząc sprzedaż w trybie Sprzedaż Potwierdzana zalecane jest włączenie flagi „Wymagaj RAZEM” w pozycji [455] OPCJE Sprzedaży. Wówczas przed zakończeniem

paragonu płatnością wymaganie klawisza   uchroni przed niechcianym zakończeniem

paragonu poprzez przypadkowe dwukrotne naciśnięcie klawisza  na potwierdzenie danych sprzedaży towaru.



### 7.27. [4565] Opcje wydruku - II waluta na paragonie

Kasa ma możliwość ustawienia stałego przeliczenia wartości paragonu na inną zdefiniowaną w formach płatności walutę bez względu na to czy była płatność za paragon w tej walucie czy nie. Aby to ustawić, należy użyć pozycji menu **Ustawienia Opcji Wydruku II Waluta** (Menu [4565]), gdzie użytkownik może wybrać, na którą z zaprogramowanych walut kasa będzie informacyjnie drukować przeliczenie wartości pod paragonem. Gdy będzie tam wybrana waluta i ustawiony jej kurs to informacje przeliczenia będą automatycznie drukowane do każdej transakcji (paragonu). Oprócz przeliczonych wartości na drugą walutę, będzie drukowany również kurs, po jakim dokonano przeliczenia. Jest to opcja, która będzie obowiązkowa w okresie przejściowym przy oficjalnej zmianą waluty w kraju.

Programowanie:

1. Wejść w menu [4565] II Waluta



2. Za pomocą klawiszy   można wybrać:

1. **(Brak)** – nie będzie stałego przeliczenia dla każdego paragonu, przeliczenie może się pojawić tylko, gdy będzie płatność w walucie
2. **Poprzednia** (waluta, która wcześniej była walutą główną, jeśli była)
3. **Przyszła** (waluta, która została ustawiona jako oficjalna przyszła waluta)

4. **Z listy**. Po wybraniu „Z listy” klawiszem  kasa wyświetla listę płatności zaprogramowanych w kasie jako typ Waluta (rozdział 6.49). Wybór waluty zatwier-

dzamy klawiszem .

### 7.28. [4571] Kod wagowy

**[4571] Kod wagowy** – wybór typu kodu wagowego, jaki będzie obsługiwany przez kasę. Jeśli w sklepie zastosowano elektroniczne wagi metkujące, które w kodzie kreskowym mogą kodować numer Towaru ważonego towaru, jego wagę lub cenę, a kasa współpracuje ze skanerem, należy odpowiednio skonfigurować opcję [4571] kod wagowy, aby czytnik błędnie identyfikował kody wydrukowane przez elektroniczną wagę metkującą.



W poniższej tabeli przedstawiono sposoby konfiguracji kodu wagowego dla kasy. Wartość 0 wyłącza obsługę kodów wagowych, umożliwiając identyfikację towaru przy użyciu kodu EAN13 rozpoczynającego się od cyfry 2 tak, jak według każdego innego kodu EAN. Ponadto obsługiwane mogą być typy kodów:

Ip	EAN/JEAN	Kod tow. (ilość znaków)	Waga (ilość znaków)
0	Brak		
1	2*CCCCAWWWWB	CCCC (4)	WWWWW (5)
2	2*CCCCWWWWWB	CCCC (5)	WWWWW (5)
3	2*DCCCCWWWWWB	CCCC (4)	WWWWW (5)
4	2*DDCCCWWWWWB	CCC (3)	WWWWW (5)
	EAN/JEAN	Kod Tow. (ilość znaków)	Cena (ilość znaków)
5	2XCCCCXPPPPB	CCCC (5)	PPPP (4)
6	2XCCCCAPPPPB	CCCC (4)	PPPP (5)
7	2XCCCCPPPPPB	CCCC (5)	PPPP (5)
8	2XCCCCPPPPPB	CCCC (4)	PPPPP (6)
9	[23, 24, 27, 29] – pierwsze 2 cyfry decydują o formacie kodu: 23CCCCAPPPPB 24CCCCAPPPPB 27CCCCAWWWWB 29CCCCAWWWWB	CCCC (4) CCCC (4) CCCC (4) CCCC (4)	PPPPP (5) PPPPP (5) WWWWW (5) WWWWW (5)
10	2YCCCCAWWWWB		

gdzie:

X – dowolna cyfra

C – cyfra wewnętrznego kodu towaru

W – cyfra liczby oznaczającej masę / ilość towaru (z dokładnością do 1 g)

P – cyfra liczby oznaczającej cenę towaru (z dokładnością do 1 grosza)

A – cyfra kontrolna wartości masy / ilości lub ceny

B – cyfra kontrolna kodu EAN

Y – dowolna cyfra różna od 0

Każdy kod EAN8 bądź EAN13 z 2- lub 5-cyfrowym rozszerzeniem może być używany do identyfikacji towarów niepodlegających sprzedaży z wagi. Ustawienie odpowiedniej wartości tej opcji najlepiej skonsultować z serwisantem.

### 7.29. [458] Funkcje Opcji

W tym menu użytkownik ma możliwość wybrania standardowych ustawień dla różnych wariantów pracy urządzenia.

**[4581] Ustaw domyślne** – Wybranie tej funkcji pozwoli przywrócić fabryczne ustawienia kasy. Użytkownik będzie musiał wybrać jeden z poniższych schematów ustawień:

1) Dla trybu OFFLINE – jeżeli kasa współpracuje z komputerem przysyłając tylko obroty towarów lub nie współpracuje z komputerem

2) Dla trybu ONLINE – w przypadku, kiedy kasa współpracuje z komputerem i ma do niego przysyłać pozycje paragonów.

### 7.30. [459] Drukuj Opcje

Funkcja wydruku opcji, jakie zostały wybrane (skonfigurowane) w kasie.

Wejście do funkcji **[459] Drukuj Opcje** klawiszem  - następuje wydruk opcji.

### 7.31. [46] Limity



W menu tym mamy możliwość ustalenia limitów rabatów i kwot.

### 7.32. [461] Limity rabatów

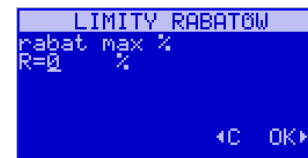
W funkcji **[461] Limity rabatów** jest możliwość określenia, w jakich zakresach mogą być udzielane rabaty/narzuty. Należy określić maksymalne wartości kwotowe i procentowe. Na wyświetlaczu pojawia się informacja:



W dolnej linii widoczna jest aktualnie zaprogramowana wartość maksymalna dla rabatu procentowego. Za pomocą klawiszy numerycznych oraz przecinka programujemy żadaną wartość maksymalnego rabatu procentowego i zatwierdzamy klawiszem .

Pomiędzy wpisywanymi cyframi (kursor) poruszamy się klawiszami  błędnie wpisaną cyfrę kasujemy klawiszem . Następnie za pomocą klawiszy , należy wybrać typ ograniczenia:

1. Blokada (blokuje dalszą sprzedaż)

2. Ostrzeżenie (tylko komunikat, który można anulować klawiszem  w pytaniu „Czy anulować operację”)

Kolejne do oprogramowania są:

*rabat max kw* – maksymalny rabat kwotowy;



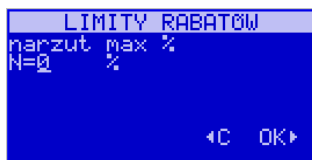

*narzut max %* – maksymalny narzut procentowy;

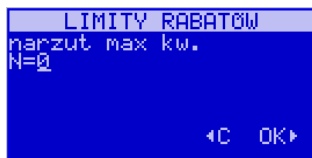

*narzut max kw* – maksymalny narzut kwotowy;





Programowania kolejnych pozycji dokonujemy w sposób analogiczny do opisanego dla maksymalnego rabatu procentowego. Powrót do poprzednio programowanego rabatu/narzutu

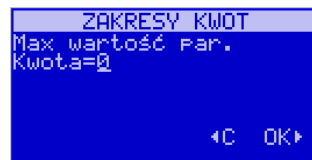

klawiszem . Po zatwierdzeniu ostatniego narzutu klawiszem  kasa wychodzi z trybu programowania zakresów rabatów/narzutów.

### 7.33. [462] Limity kwot

W funkcji [462] **Limity kwot** można zadeklarować maksymalne wartości kwot/gotówki jakie mogą być wartością paragonu, stanu gotówki w kasie. Na wyświetlaczu pojawia się informacja:



W dolnej linii wyświetlana jest aktualnie zaprogramowana wartość kwoty. Za pomocą klawiszy numerycznych oraz przecinka programujemy żadaną kwotę (**zero = brak ograniczenia**), pomiędzy cyframi kwoty poruszamy się kursorem za pomocą klawiszy .

błędnie wpisaną cyfrę kasujemy klawiszem . Poprawną kwotę zatwierdzamy klawiszem . Następnie za pomocą klawiszy , należy wybrać typ ograniczenia:

1. Blokada (blokuje dalszą sprzedaż)

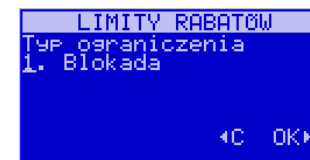

2. Ostrzeżenie (tylko komunikat, który można anulować klawiszem  w pytaniu „Czy anulować operację”)

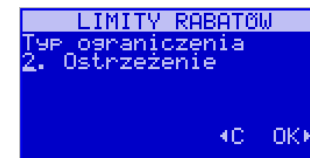



Kolejną pozycją do zaprogramowania jest: *Max stan gotówki*. Analogicznie jak wyżej programujemy żadaną kwotę (**zero = brak ograniczenia**) i zatwierdzamy klawiszem

 oraz wybieramy typ ograniczenia.

### 7.34. [463] Limity Bufora online (paragonów)

W funkcji [463] **Limit buforna online** można zadeklarować maksymalne procentowe zapelnienie bufora paragonów po którym nastąpi ostrzeżenie o tym fakcie i w zależności od ustawień albo będzie blokada dalszej sprzedaży lub będzie można zignorować to ostrzeżenie.

W wybraniu tej funkcji należy podać maksymalne dopuszczalne procentowe zapelnienie bufora ON-LINE (0% znaczy brak ograniczenia) po przekroczeniu którego ma się na wyświetlaczu pojawić informacja. Następnie za pomocą klawiszy , należy wybrać typ ograniczenia:

1. Blokada (blokuje dalszą sprzedaż)
2. Ostrzeżenie (tylko komunikat, który można anulować klawiszem  w pytaniu „Czy anulować operację”)

**Uwaga!** W kasie SOLEO E bufor ON-Line ma pojemność 500 pozycji, w kasie SOLEO E Plus 5 000 pozycji. Pozycją jest: otwarcie paragonu, każdy sprzedany towar (bez względu na ilość), informacja o rabacie, zamknięcie paragonu. Standardowy paragon zawierający sprzedaż 3 towarów zajmie w buforze 5 pozycji.

### 7.35. [47] Parametry

W menu tym mamy możliwość ustalenia pewnych parametrów takich danych jak rabaty domyślne i kurs waluty Euro.

**7.36. [471] Rabaty domyślne**



W funkcji [471] **Rabaty domyślne** jest możliwość określenia domyślnych rabatów/narzutów. Na wyświetlaczu pojawia się informacja: *rabat std %*.



W dolnej linii widoczna jest aktualnie zaprogramowana wartość domyślna dla rabatu procentowego. Za pomocą klawiszy numerycznych oraz przecinka programujemy żadaną wartość maksymalnego rabatu procentowego:

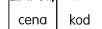

Zatwierdzamy klawiszem . Pomiędzy wpisywanymi cyframi (kursor) poru-

szamy się klawiszami , błędnie wpisaną cyfrę kasujemy klawiszem . Kolejne do oprogramowania są:



*rabat std %* - standardowy rabat procentowy;

*rabat std kw* - standardowy rabat kwotowy;

*narzut std %* - standardowy narzut procentowy;

*narzut std kw* - standardowy narzut kwotowy;

Programowania kolejnych pozycji dokonujemy w sposób analogiczny do opisanego dla domyślnego rabatu procentowego. Powrót do poprzednio programowanego rabatu/narzutu

klawiszem . Po zatwierdzeniu ostatniego narzutu klawiszem  kasa wychodzi z trybu programowania zakresów rabatów/narzutów.



**7.37. [472] Kursy walut**

Jeśli użytkownik chce przyjmować płatność w innej walucie niż waluta główna, należy w menu [37] **Płatność** oprogramować programowalne formy płatności z zaznaczeniem, że jest to Waluta (8 pozycja w wyborze typu płatności). Sposób programowania form płatności opisany został w rozdziale 6.43 instrukcji obsługi. Kasa SOLEO E i SOLEO E Plus umożliwia zaprogramowanie pięciu form płatności typu „waluta”

W pozycji menu [472] **-Kursy walut** należy zaprogramować przelicznik (kurs), według którego kasa będzie przeliczać wartości z waluty głównej na walutę dodatkową. Kurs może być zaprogramowany na liczbie p z dokładnością do ośmiu cyfr po przecinku.

Sposób programowania:

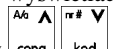
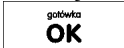

Menu [472] **Kursy Walut** wejście do trybu programowania klawiszem

. Na wyświetlaczu pojawia się komunikat: *Edycja Kursu: Wybierz Walutę*. Za pomocą klawiszy  poruszamy się po liście walut zaprogramowanych jako płatności z zaznaczonym typem „waluta” (rozdział 6.43 instrukcji obsługi). Wybraną do zaprogramowania kursu walutę zatwierdzamy klawiszem . Pojawia się komunikat: *Podaj kurs: 0,00000000*. Za pomocą klawiszy 0-9 oraz przecinka wprowadzamy żądany kurs i zatwierdzamy klawiszem . Błędnie wprowadzone znaki możemy skasować klawiszem .

**7.38. [473] Automatyczne wylogowanie kasjera**

Kasa ma możliwość ustawienia czasu automatycznego wylogowania kasjera po zadanym czasie kiedy kasa nie jest przez niego używana przez zadany czas w sekundach.

Sposób programowania czasu wylogowania: po wejściu do funkcji [473] klawiszem

 pojawia się informacja: *Autowylogowanie po x [s]*. W dolnej linii wyświetlana jest aktualnie zaprogramowana wartość czasu. Za pomocą klawiszy numerycznych programujemy żadaną wartość (pomiędzy cyframi kursorem poruszamy się klawiszami , i zatwierdzamy klawiszem . Podanie czasu 0 powoduje, że funkcja autowylogowania jest nieaktywna.

**7.39. [48] Interfejs użytkownika**

Jedną z wielu zalet kasy jest możliwość dostrajania się do potrzeb użytkownika. Może on w dowolny sposób zaprogramować najczęściej używane funkcje kasy, tak aby miał do nich łatwy dostęp. Szczegółowo funkcje te są opisane w poniższych podrozdziałach.

**7.40. [481] Menu podręczne**

Użytkownik może zdefiniować własne menu, do którego ma dostęp za pomocą klawiszy  w trybie sprzedaży (zamknięty paragon).



Dzięki temu kasjer nie musi znać położenia poszczególnych funkcji w bardzo rozbudowanym menu głównym kasy. Aby zatwierdzić wybraną funkcję, lub przejść do podka-

tegorii należy wcisnąć . Kasa umożliwi zaprogramowanie maksymalnie 30 pozycji razem z kategoriami. Oto szczegółowy spis możliwych do zaprogramowania funkcji:

1. Raport Dobowy
2. Raport Stanu kasy
3. Raport Kasjera
4. Raport Obrotów Towarów
5. Raport Obrotów Opakowań
6. Raport Obrotów Działów
7. Raport Obrotów Godzinowych
8. Zestaw Raportów
9. Raport Miesięczny
10. Raport Okresowy
11. Raport Dobowy Niezerujący
12. Raport Ostatni Dobowy
13. Logowanie
14. Wpłata
15. Wypłata
16. Otwórz szufladę
17. Inicjuj modem
18. Połącz modemem
19. Rozłącz modem
20. Pokaż użytkownika
21. Pokaż stan akumulatora
22. Pokaż gotówkę
23. Edycja towaru
24. Pokaż cenę towaru
25. Pokaż ilość towaru
26. Zmiana ceny towaru
27. Zmiana ilości towaru
28. Dodaj ilość towaru
29. Odejmij ilość towaru
30. Ustaw zegar
31. Ustaw tekst reklamowy
32. Ustaw połączenia
33. Ustawienia PC
34. Ustawienia modemu
35. Ustaw rabaty domyślne
36. Ustaw kurs Euro

Oraz kategorie:

1. Funkcje
2. Raporty
3. Baza danych
4. Ustawienia

Menu Podręczne można zaprogramować z komputera, lub korzystając z opisanych poniżej funkcji.

### [4811] Edycja



Dodawanie pozycji do Menu podręcznego polega na wybraniu kolejnych pozycji, które mogą być funkcją lub kategorią. Przy czym należy się kierować następującą zasadą: najpierw dodać należy funkcje, które nie będą należeć do żadnej kategorii – w poniższym przykładzie logowanie użytkownika.

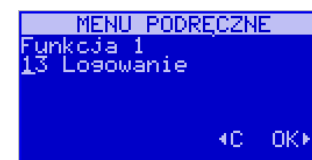

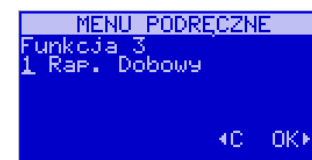
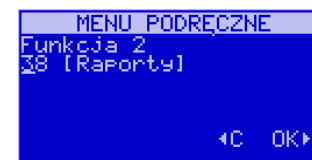

Potem dodajemy kategorie oraz funkcje do niej należące.



Nie jest możliwe zaprogramowanie podkategorii. Potwierdzenie wyboru poszczególnych

pozycji menu należy wykonać klawiszem . Ponieważ nie trzeba wypełniać wszystkich pól menu, zaakceptowanie obecnej wersji menu można wykonać klawiszami

 , lub odrzucić zmiany klawiszem .

Po wejściu do menu podręcznego widać, że funkcje zostają przypisane do odpowiednich kategorii:

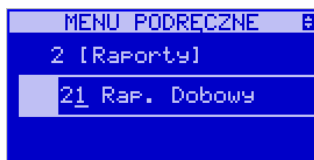

[4811] **Usuń wszystko** – funkcja pozwala usunąć obecną wersję Menu Podręcznego.

[4811] **Drukuj** – dzięki tej funkcji można wydrukować zawartość Menu Podręcznego.

#### 7.41. [482] Klawisze funkcyjne

Menu umożliwiające zmianę (konfigurację) znaczenia klawiszy programowalnych. Klawiszami funkcyjnymi mogą być klawisze klawiatury dodatkowej (alfanumerycznej QWERTY) – zamiennie z klawiszami szybkiej sprzedaży. Klawiszom funkcyjnym można przypisać jedną z 49 dostępnych funkcji, są to:

1. Raport Dobowy
2. Raport Stanu kasy
3. Raport Kasjera
4. Raport Obrotów Towarów
5. Raport Obrotów Opakowań
6. Raport Obrotów Działów
7. Raport Obrotów Godzinowych
8. Zestaw Raportów
9. Raport Miesięczny
10. Raport Okresowy
11. Raport Dobowy Niezerujący
12. Raport Ostatni Dobowy
13. Wpłata
14. Wypłata
15. Płatność Kartą
16. Płatność Bonem
17. Płatność Kredytem
18. Płatność Czekiem
19. Płatność Przelewem
20. Płatność Konto Klienta
21. Płatność Euro
22. Rabat %
23. Rabat kw
24. Narzut %
25. Narzut kw
26. Rabat/Narzut z bazy 1
27. Rabat/Narzut z bazy 2
28. Rabat/Narzut z bazy 3
29. Rabat/Narzut z bazy 4
30. Rabat/Narzut z bazy 5

31. Rabat/Narzut z bazy 6
32. Rabat/Narzut z bazy 7
33. Rabat/Narzut z bazy 8
34. Anuluj paragon
35. Anuluj ostatnią pozycję
36. Zwrot opakowania ostatniej pozycji
37. Anuluj płatności
38. Edytuj nr po paragonie
39. Pokaż użytkownika
40. Pokaż stan akumulatora
41. Pokaż czas
42. Pokaż gotówkę
43. Pokaż cenę towaru
44. Pokaż ilość towaru
45. Pokaż w Euro
46. Zmiana ceny towaru
47. Zmiana ilości towaru
48. Dodaj ilość towaru
49. Odejmij ilość towaru

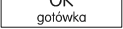
[4821] **Edycja** – po wybraniu tej pozycji klawiszem  pojawia się komunikat:



Należy wówczas nacisnąć jeden z klawiszy F1 – F8, któremu chcemy przypisać (zmienić) funkcję. Jeżeli na przykład chcemy do raportu dobowego przypisać klawisz R, należy nacisnąć ten klawisz – na wyświetlaczu pojawia się informacja jak poniżej:

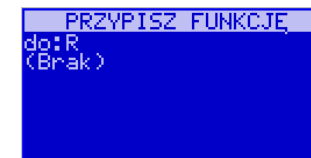

Za pomocą klawiszy  wybieramy z listy żadaną funkcję:

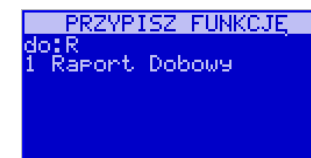

Zatwierdzamy klawiszem 

Analogicznie programujemy kolejne klawisze funkcyjne.

[4822] **Ustaw domyślne** – ta pozycja menu pozwala przywrócić domyślne powiązania do klawiszy funkcyjnych.

[4829] **Drukuj** – drukuje zestawienie powiązań klawiszy z odpowiednimi funkcjami kasy.

#### 7.42. [489] Drukuj

Drukuje informacje związane z interfejsem użytkownika.

#### 7.43. [49] Drukuj ustawienia

Funkcja ta powoduje wydruk ustawień kasy.

## 8. [5] SERWIS

Użycie funkcji zawartych w menu SERWIS dostępne jest w większości tylko dla autoryzowanego serwisu kasy (konieczne jest zerwanie plomby ołowianej).

### 8.1. [5281] Zmiana waluty

Niniejsze urządzenie fiskalne posiada Decyzję Ministerstwa Finansów potwierdzającą spełnianie warunków technicznych, funkcjonalnych i programowych określonych w Rozporządzeniu Ministra Finansów z dnia 28 listopada 2008 roku. Urządzenia takie mają możliwość ustalenia waluty głównej, w jakiej prowadzona jest rejestracja obrotu oraz kwot podatku należnego. Mają również możliwość zaprogramowania kilku dowolnych walut informacyjnych z programowalnymi przez użytkownika przelicznikiem, z możliwością przeliczania i drukowania tych informacji pod częścią fiskalną paragonu.

Informacja o ustalonej walucie zapisywana jest do pamięci fiskalnej. Pamięć fiskalna może pomieścić 4 zapisy o zmianie waluty głównej, czyli z domyślną pierwszą walutą PLN kasa w swoim życiu może być użyta maksymalnie z pięcioma różnymi walutami ewidencyjnymi. Zmiany (ustalenia) waluty głównej można dokonać przed fiskalizacją oraz w trakcie pracy kasy.

**UWAGA! USTAWIENIA ZMIANY WALUTY SĄ ZAPISYWANE DO PAMIĘCI FISKALNEJ. NALEŻY WPROWADZIĆ I ZWERYFIKOWAĆ DOKŁADNIE DANE PRZED ICH ZAPISEM DO PAMIĘCI FISKALNEJ. JEST TO FUNKCJA DLA ZA-AWANSOWANYCH UŻYTKOWNIKÓW KASY. WYSOCE WSKAZANE JEST, ABY DANE TE BYŁY PROGRAMOWANE PRZEZ AUTORYZOWANY SERWIS KASY.**

Zmiany waluty urządzenia można dokonać z wyprzedzeniem, tzn. może zaprogramować opis nowej waluty (np. EUR) wraz z przelicznikiem, oraz datę i czas (dzień, miesiąc, rok, godzina i minuta), kiedy zmiana waluty nastąpi w kasie automatycznie.

Funkcja Zmiany waluty głównej znajduje się w menu [5281].



Po wybraniu tej funkcji kasa podaje nazwę bieżącej waluty i pyta się czy ustawić nową zmianę waluty ewidencyjnej na inną niż bieżąca. Po potwierdzeniu klawiszem



bieżącej waluty i ponownie tym samym klawiszem pytania o ustawienie zmiany waluty wchodzimy do edycji parametrów zmiany waluty.



Na początku należy podać, od kiedy ma obowiązywać nowa waluta ewidencyjna. Podajemy tu datę i czas w formacie hh:mm dd-mm-rrrr. Wprowadzoną godzinę i datę za-

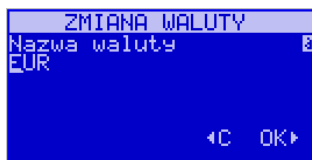

twierdzamy klawiszem .

Następnie kasa pyta nas o podanie nazwy waluty. Nazwa waluty może zajmować maksymalnie 3 znaki.



**UWAGA! DO OZNACZANIA SKRÓTÓW NAZW WALUT NALEŻY UŻYWAĆ OZNACZENIA STOSOWANE PRZEZ NARODOWY BANK POLSKI.**

Np. dla waluty Euro należy podać tu tekst EUR. Wprowadzoną nazwę zatwierdzamy klawi-

szem , błędnie wprowadzone znaki kasujemy klawiszem .

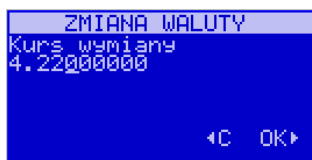



Następnie podajemy kurs nowej waluty w stosunku do bieżącej. Kurs może być zaprogramowany na liczbie z dokładnością do ośmiu cyfr po przecinku. Za pomocą klawiszy 0-9 oraz

przecinka wprowadzamy żądany kurs i zatwierdzamy klawiszem . Błędnie

wprowadzone znaki możemy skasować klawiszem .

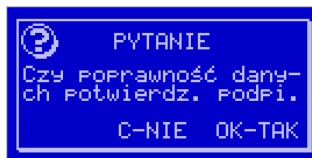
Po zatwierdzeniu kursu kasa drukuje w/w parametry zmiany waluty w celu potwierdzenia ich poprawności podpisem użytkownika.



Jeśli na wydruku Dane będą niepoprawne należy odpowiedzieć  - „nie” i kasa powróci do edycji tych danych gdzie będzie możliwa ich korekta lub anulowanie wprowadzania zmiany waluty.

Jeśli dane są poprawne należy odpowiedzieć „tak” używając klawisza . Kasa wtedy pyta po raz ostatni czy zapisać dane tej zmiany waluty trwale do pamięci fiskalnej.

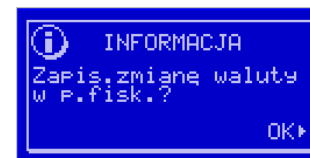

W tym momencie jest ostatnia możliwość anulowania tej operacji poprzez naciśnięcie klawi-



sza .

UWAGA! NACIŚNIĘCIE W TYM MOMENCIE  POWODUJE ZAPIS ZMIANY WALUTY DO PAMIĘCI FISKALNEJ.

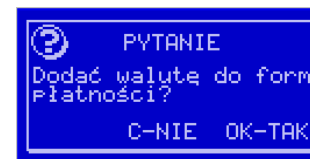
Po zapisie zmiany waluty w pamięci fiskalnej kasa proponuje dodanie parametrów nowej waluty do form płatności, aby możliwa była wcześniejsza rejestracja płatności w tej nowej walucie lub ustawienie stałego przelicznika wartości paragonu na nową walutę.



Aby zaprogramować nową walutę w formach płatności automatycznie należy w tym momen-

cie nacisnąć  lub anulować tą operację klawiszem . W tym drugim przypadku formę płatności będzie można zaprogramować samodzielnie w późniejszym czasie.

Następnie kasa pyta, się czy ewentualnie ustawić dane automatycznej przeceny towarów w związku z planowaną zmianą waluty.



Opcja automatycznej przeceny ma sens w sytuacji, kiedy kasa nie współpracuje z systemem sprzedaży na PC, który by odpowiednio uaktualnił ceny towarów. W takiej sytuacji zalecana

jest zgoda na automatyczną zmianę cen towarów poprzez naciśnięcie klawisza .



Po tym następuje edycja parametrów przeceny, ale wszelkie dane są tam już ustawione zgodnie z planowaną zmianą waluty, więc wystarczy je potwierdzać klawiszem . Ustawienia przeceny można też w każdej chwili ustawić lub skorygować ręcznie jak to opisano w opisie funkcji 3137.

Kasa z ustawioną w przyszłości zmianą waluty dokona tej zmiany w zaprogramowanym terminie - gdy nadejdzie ustawiony czas. Jeśli kasa będzie wyłączona w tym momencie dokona zmiany po jej włączeniu. Na 7 dni przed ustawionym terminie kasa będzie o tym przypominać po włączeniu i po raporcie dobowym. Będzie też przypominać o zaleceniu wykonania przed zmianą waluty wszelkich raportów zerujących obrotów w poprzedniej walucie.

**UWAGA! Kasa przed wykonaniem zmiany waluty automatycznie wykona jedynie ewentualny zaległy raport dobowy, aby zarejestrował się on w pamięci fiskalnej w odpowiedniej walucie. O innych raportach niefiskalnych musi pamiętać sam użytkownik – wszelkie używane przez niego raporty obrotów zawierające dane w poprzedniej walucie powinny być przez niego wykonane w wariantcie zerującym albo poprzez wydruk raportu albo wysłanie do PC. Niewykonanie tego grozi scaleniem obrotów w jednej i drugiej walucie, co oczywiście prowadzi do uzyskania niepoprawnych danych sumarycznych.**

Przed samym wykonaniem zmiany waluty kasa informuje o tym użytkownika:

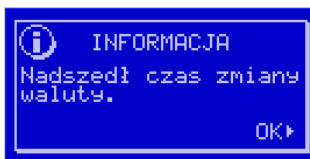

**UWAGA! Nie jest możliwa sprzedaż w starej walucie, jeśli nadszedł już czas nowej waluty a nie została ona formalnie wprowadzona. Przed paragonem należy się więc już ostatecznie zgodzić na zmianę waluty aby sprzedaż była możliwa.**

Urządzenie przypomina jeszcze raz o konieczności wykonania w/w raportów:

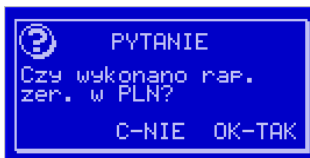

Jeśli użytkownik zapomniał wykonać raporty zerujące w PLN, należy nacisnąć klawisz  i wykonać wszelkie zaległe raporty zerujące. Kasa przystąpi do ponownej próby zmiany waluty za 1 minutę. Można wiele razy odwlekać zmianę waluty do czasu wykonania wszystkich zaległych raportów.

Jeśli raporty zostały wykonane, na powiadomienie o przystępowaniu kasy do zmiany waluty:

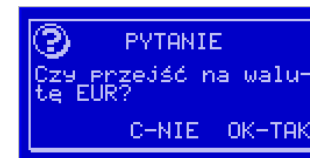

Należy odpowiedzieć naciśnięciem klawisza . Pojawia się wówczas komunikat potwierdzający zmianę waluty:

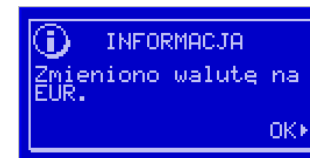

Istnieje możliwość dodania poprzedniej waluty do form płatności:

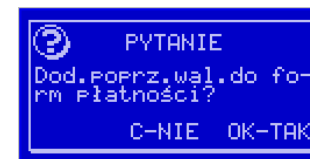

Aby zatwierdzić dodanie poprzedniej waluty do form płatności należy nacisnąć klawisz

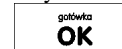



Na tym poziomie istnieje także możliwość ustawienia przeceny bazy towarowej. Może ona być wykonana w tym momencie, lub później – przy pomocy menu 3137 opisanego w rozdziale 6.11.



## 8.2. Uwagi użytkowe związane z używaniem różnych walut.

Wszelkie funkcje użytkowe sprzedaży, które w poprzedniej wersji oprogramowania kasy odnosiły się do waluty Euro EUR obecnie odnoszą się do pierwszej zaprogramowanej waluty w formach płatności, która obecnie nie musi być na sztywno ustawiona na EUR – może mieć inną nazwę.

Użycie więc np. w zakończeniu paragonu kombinacji   powoduje płatność niekoniecznie już w EUR a dokładnie w pierwszej w liście form płatności zaprogramowanej walucie. Podobnie rzecz dotyczy reszty w innej walucie i związanych z tym różnych opcji. Reszta w innej walucie może być tylko w pierwszej z zaprogramowanych walut.

Na wszelkich raportach obrotów stanu kasy i kasjera wartości w innych walutach są prezentowane oddzielnie. Nie są one w tych raportach ani przeliczane ani sumowane do waluty głównej.

Na raportach okresowych okresy w różnych walutach ewidencyjnych są na podsumowaniu podawane oddzielnie dla każdej waluty osobno z podaniem okresu i numerów raportów dobowych, które były wykonywane w tej walucie. W raporcie dobowym, w którym nastąpiła zmiana waluty jest informacja o tej zmianie.

### 8.3. [53] Funkcje serwisowe

W pozycji menu Funkcje Serwisowe są funkcje operacji serwisowych kasy. Dostęp do tych funkcji możliwy jest generalnie tylko w trybie serwisowym kasy (dostępny dla autoryzowanego serwisu kasy). Niektóre z tych funkcji są dostępne dla użytkownika, ale najczęściej tylko w trybie niefiskalnym. W dalszych rozdziałach opisano funkcje dostępne w tym menu dla użytkownika.

#### 8.3.2. [532] Kopia E

Funkcje serwisowe dotyczące Kopii E.

##### [5321] Weryfikuj

Sprawdzenie danych na karcie SD na żądanie. Normalnie urządzenie praktycznie ciągle kontroluje poprawność danych na karcie i jeśli coś jest nie tak (dane usunięte, zmienione) to użytkownik jest o tym powiadamiany. Proces weryfikacji jest wykonywany w tle i na ogół kończy się przed raportem dobowy. Tą funkcją możemy od razu sprawdzić dane na karcie, nie czekając na raport dobowy. Uwaga! Weryfikacja dużej ilości danych może długo trwać. Dla ułatwienia weryfikacja została podzielona na etapy i jeśli zależy nam na pobicznym szybkim sprawdzeniu możemy po każdym etapie przerwać weryfikację.

Aby wywołać weryfikację karty Kopii Elektronicznej należy wejść w menu **[5321] Weryfikuj** a następnie wskazać etykietę karty, która będzie weryfikowana.

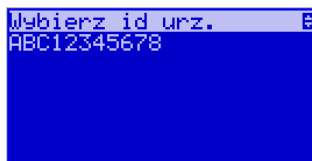

Jeżeli nie wystąpiły żadne problemy, pojawia się komunikat, jak poniżej:

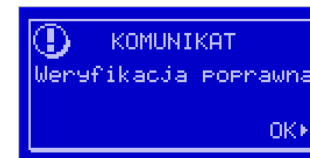

##### [5322] Sprawdź plik

Jak wyżej, tylko samo dokładne sprawdzenie jednego lub zakresu numerów plików.

##### [5323] Raport zdarzeń

Drukuje raport szczegółowy zdarzeń Kopii E dotyczący głównie jej niewłaściwej obsługi przez użytkownika

##### [5324] Odzyskaj kartę

Technologia NOVITUS Bezpieczna Kopia E umożliwia także odtworzenie utraconej karty SD z kopią E. W tym celu należy do drukarki zamontować pustą kartę SD, wybrać tą funkcję i potem podać nr karty (z etykiety karty), który chcemy odtworzyć. Operacja dla dużej ilości danych może długo trwać.

##### [5325] Znajdź hasło

Opcja dostępna tylko dla serwisu

##### [5326] Format kart

Formatowania pustych kart (dla serwisu i producenta także innych). Jeśli karty nie są puste drukarka nie pozwoli użytkownikowi na ich sformatowanie.

### 8.4. [59] Informacje

W pozycji menu Serwis Informacje dostępne są funkcje wyświetlania różnych informacji o drukarce:

##### [591] Wersja

Podaje informacje o wersji urządzenia

##### [592] Pamięć fisk.

Podaje informacje o pamięci fiskalnej

##### [593] Pomiar napięć



Podaje informacje o napięciach zasilania, baterii i akumulatora.

## 9. [6] Funkcje zaawansowane

### 9.1. [61] Kopia E

**[611] Otwarcie nowej karty** - Każdy nośnik archiwizujący jest zaopatrzony w specjalną etykietę, nadawaną przez urządzenie. Dlatego podczas instalacji całkiem nowego nośnika pojawia się komunikat jak na zdjęciu:



Po naciśnięciu klawisza  urządzenie zapyta, czy otworzyć nową kartę - nadać jej etykietę. Nadawanie etykiety rozpocznie się po naciśnięciu klawisza . W/w pytanie pojawia się jednak automatycznie tylko, gdy poprzednia karta została zamknięta. Jeśli nie (została np. utracona) to w takim przypadku należy wybrać funkcję z menu *6.1.1. Otwarcie nowej karty*.



Na pytanie urządzenia „Otworzyć nową kartę?” należy odpowiedzieć naciśnięciem klawisza



Jeśli poprzednią kartę zapomniano zamknąć to pojawi się komunikat ostrzegawczy:

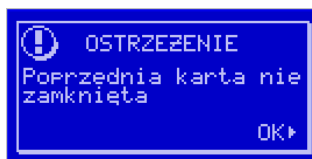

Na końcu będzie jeszcze możliwość anulowania tej operacji, gdyż jest ona nieodwracalna w takim sensie, że poprzedniej karty nie da się już używać do zapisu nowych danych wydruków.

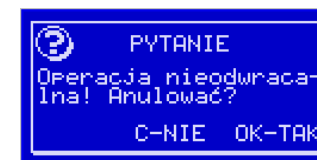

Jeżeli chcemy anulować tę operację, należy nacisnąć klawisz



### [612] Kopie dodatkowe karty

Urządzenia NOVITUS SA z Kopią E mają szereg unikatowych funkcjonalności dotyczących bezpieczeństwa danych Kopii E. NOVITUS Bezpieczna Kopia Elektroniczna to technologia obejmująca m.in. dodatkowe, wewnętrzny (nieдоступny dla użytkownika), bezpieczny magazyn danych wydruku mogący pomieścić do 4GB danych tekstu, czyli zapamiętać w postaci dodatkowej kopii bezpieczeństwa wydruki z całej 5-letniej historii urządzenia. Ta technologia urządzeń NOVITUS zapewnia maksymalne bezpieczeństwo danych i możliwość ich odtworzenia nawet w przypadku fizycznej utraty Karty SD użytkownika. Technologia ta działa w pełni automatycznie. Dzięki tej funkcjonalności użytkownik, który np. nie ma łatwej możliwości robienia częstych dodatkowych kopii bezpieczeństwa może mieć to zrealizowane automatycznie w samym urządzeniu. Technologia NOVITUS Bezpieczna Kopia E może bowiem umożliwić pracę w trybie dodatkowych kopii otwartej karty zewnętrznej kiedy to np. codziennie rano lub raz na tydzień wymieniamy Kartę SD na jedną z dwóch aktywnych kart a tą wyciągniętą odkładamy do bezpiecznego archiwum. Dzięki takiej rotacji zawsze mamy w miarę aktualną kopię bezpieczeństwa poza urządzeniem fiskalnym a włożona właśnie Karta SD zostanie automatycznie uzupełniona danymi wydruków, które zostały zarejestrowane, kiedy ona była w zewnętrznym archiwum bez dodatkowych działań użytkownika. Funkcja Dodatkowe kopie karty umożliwia właśnie skonfigurowanie takiego działania.

Po wybraniu tej funkcji należy podać ile kopii danej karty (łącznie z nią) będzie używanych. Minimum wskazane tu podać 2 tzn. że dana karta będzie miała jedną dodatkową kopię zapasową, którą będzie można używać naprzemiennie z kartą oryginalną:



Po zatwierdzeniu ilości kart i ich kopii będzie konieczne zamontowanie kolejnych kopii karty na następujący komunikat:

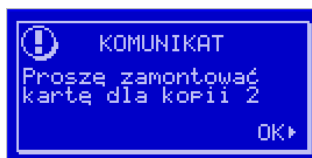

Jako nowe kopie dodatkowe muszą być używane puste karty (nieotwarte na tym urządzeniu). Jeśli nie są takie pojawi się komunikat:



Podczas montowania kolejnych kopii kart w tej funkcji na te komunikaty karty kopii są otwierane i dopisywane są do nich wszelkie wydruki zarejestrowane wcześniej na karcie oryginalnej. Jeśli było ich dużo to operacja ta może trwać dłuższy czas. Dlatego wskazane jest zrobienie tego w wolnym czasie lub zaraz po otwarciu karty oryginalnej.

Po takiej konfiguracji kopii dodatkowych danej karty mamy kartę oryginalną i podaną ilość kopii dodatkowych, które w tym momencie zawierają identyczne dane. Na raz z drukarką można oczywiście używać tylko jednej z nich. Aby te kopie były aktualizowane, musi nastąpić ich rotacja w urządzeniu. Po wymianie karty na jej kopię drukarka wie, że jest to kopia karty oryginalnej automatycznie uzupełni na niej brakujące dane bez ingerencji użytkownika. Gdyby zamontowano kartę nie skonfigurowaną jako dodatkowa kopia z brakującymi plikami, to urządzenie pokazałoby Błąd weryfikacji i sugerowało konieczność zamknięcia takiej karty lub jej naprawy.

Proponowany scenariusz pracy z kartą z jedną kopią dodatkową umożliwiający posiadanie zawsze jednej karty w bezpiecznym archiwum, aktualnej w zakresie wybranego okresu rotacji kart (tu tydzień, ale może to też być codziennie lub inny okres czasu, im krótszy tym kopie będą aktualniejsze):

- 1). Otworzyć kartę oryginalną (jeśli jeszcze nie jest otwarta)
- 2). Utworzyć jedną kopię dodatkową tej karty w funkcji Menu 2.4.3
- 3). Kartę kopii dodatkowej schować w archiwum
- 4). Pracować tydzień z kartą oryginalną
- 5). Za tydzień po raporcie dobowym i wyłączeniu drukarki zamienić kartę oryginalną na kartę kopii dodatkowej. Schować kartę oryginalną w archiwum
- 6). Pracować tydzień z kopią dodatkową
- 7). Za kolejny już tydzień po raporcie dobowym i wyłączeniu drukarki zamienić kartę kopii dodatkowej na kartę oryginalną. Schować kartę kopii dodatkowej w archiwum
- 8). I powtarzać tak dalej od punktu 4)

**[613] Zamknięcie karty** - W momencie, gdy nośnik jest już zapełniony lub chcemy przejść na nową kartę (a starą np. już zarchiwizować), powinno nastąpić jej zamknięcie i zamontowanie nowego nośnika w kasie. Zamknięcie nośnika jest możliwe po wybraniu opcji **6.1.3. Zamknij kartę**.



Na pytanie urządzenia: „Czy wykonać zamknięcie karty pamięci?” należy nacisnąć klawisz



Zamknięcie nośnika Kopii Elektronicznej jest operacją nieodwracalną, urządzenie informuje o tym następującym komunikatem:

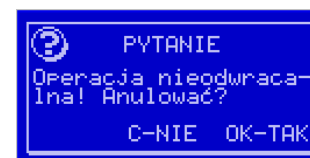

Aby zamknąć kartę należy nacisnąć klawisz . Aby zrezygnować z zamykania nośnika,

należy nacisnąć klawisz



Prawidłowe zamknięcie nośnika zakończone jest komunikatem:



#### Uwaga!

**Zamknięcie nośnika kopii elektronicznej jest nieodwracalne i powoduje zablokowanie zapisu kopii wydruków na tą kartę. Aby przywrócić możliwość zapisu kopii sprzedaży należy zamontować i utworzyć nowy nośnik w drukarce.**

Etykieta całkowicie zamkniętego informatycznego nośnika danych jest zapisywana w pamięci fiskalnej kasy w rekordzie ostatnio zapisanego raportu fiskalnego dobowego i z tym raportem jest drukowana w odpowiednich raportach fiskalnych okresowych.

**[614] Nadaj Hasło Karty** – Technologia NOVITUS Bezpieczna Kopia E – szereg unikatowych specjalnych zabezpieczeń Kopii E w urządzeniach NOVITUS daje także możliwość zabezpieczenia funkcji administracyjnych Kopii E hasłem - bez jego podania osoba niepowołana nie wykona istotnych funkcji administracyjnych Kopii E. Ponadto jest także możliwość

zabezpieczenia całej karty SD hasłem – bez jego podania w celu odblokowania dane na karcie nie będą widoczne dla niepowołanych osób. Zabezpieczona hasłem karta pokazuje się na komputerze PC jako niesformatowana lub kompletnie niewidoczna i nie są możliwe do wykonania na niej żadne operacje ani odczytu ani zapisu.

**UWAGA! Ustawione na karcie hasło należy bezwzględnie zapamiętać. Po jego utracie karta będzie bezużyteczna. Serwis może oferować usługę (odpłatną) próby odzyskania hasła.**

Ustawienie, zmiana i podawanie na żądanie hasła wykonywane jest w edytorze wartości liczbowej charakteryzującym się tym, że na raz widzimy tylko jedną edytowaną cyfrę.

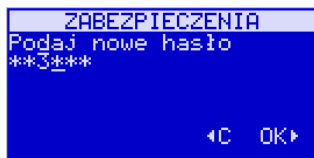

Podczas edycji i zmiany hasła konieczne jest jego powtórzenie, aby nie ustawić pomyłkowo innego hasła:

**UWAGA! Ustawione na karcie hasło należy bezwzględnie zapamiętać. Po jego utracie karta będzie bezużyteczna. Serwis może oferować usługę (odpłatną) próby odzyskania hasła.**

## 10. [9] Pomoc

Te pozycje menu pomagają w obsłudze i programowaniu kasy bez zaglądania do instrukcji obsługi. Można dokonać wydruków:

### 10.1. [91] Drukuj Menu

[91] Drukuj Menu – drukuje wszystkie pozycje Menu kasy

### 10.2. [92] Drukuj Ustawienia

[92] Drukuj Ustawienia – drukuje zaprogramowane w kasie ustawienia parametrów konfigurowanych w pozycji [4] Ustawienia menu kasy (tak samo jak funkcja [49]).

### 10.3. [93] Drukuj Opcje

[93] Drukuj Opcje – wydruk opcji zaprogramowanych w kasie w pozycji [45] Opcje menu kasy (tak samo jak funkcja [459]).

## 11. Sprzedaż za pomocą kasy SOLEO E

Sprzedaż za pomocą kasy SOLEO E może się odbywać tylko za pomocą kodów Towarów.

### 11.1. Schematy obsługi klawiatury w trybie sprzedaży

W podrozdziale tym przedstawione zostaną schematy obsługi klawiatury przy wprowadzaniu pozycji na paragon, udzielania rabatów i narzutów, sprawdzania ceny zaprogramowanych towarów, przeglądania paragonu, stornowania pozycji, zakończenia paragonu, zwrotu opakowań.

#### Wprowadzanie pozycji paragonu:

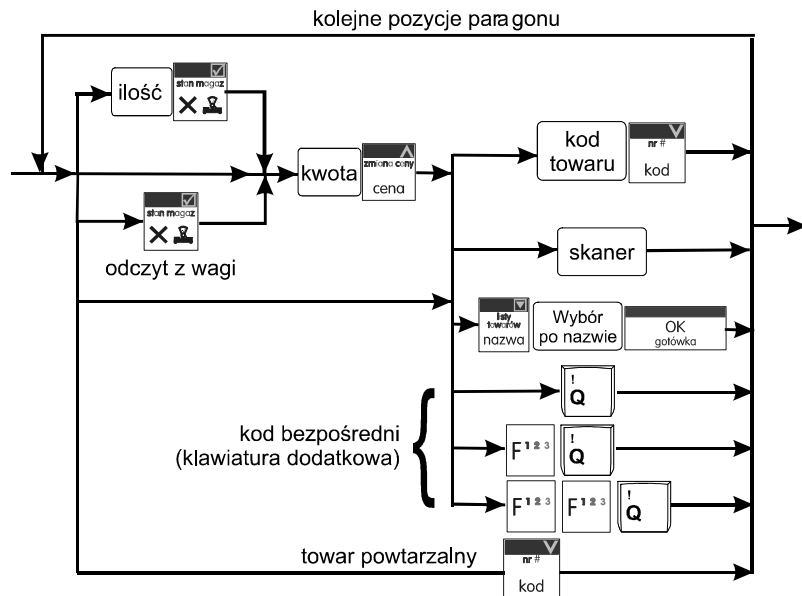

Więcej informacji (opis) znajdzie użytkownik w podrozdziałach od 11.2 do 11.8.

#### Sprzedaż i zwrot opakowań:



Sprzedaż i zwrot opakowań zarówno w otwartym paragonie jak i oddzielnie – poza paragonem. Więcej informacji (opis) w podrozdziale 11.8

#### Udzielanie rabatów i narzutów:

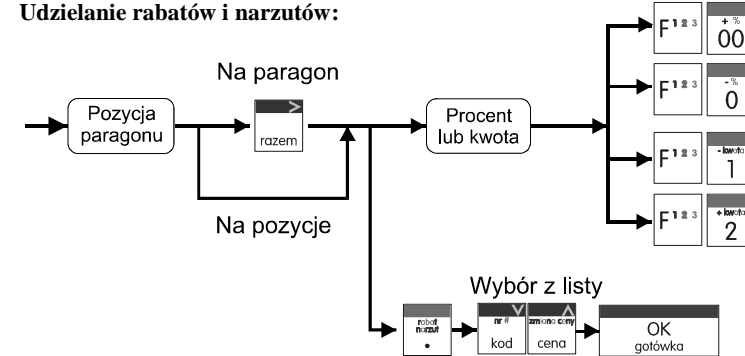

Więcej informacji (opis) znajdzie użytkownik w podrozdziałach 11.18 i 11.19.

#### Sprawdzanie ceny zaprogramowanego towaru:

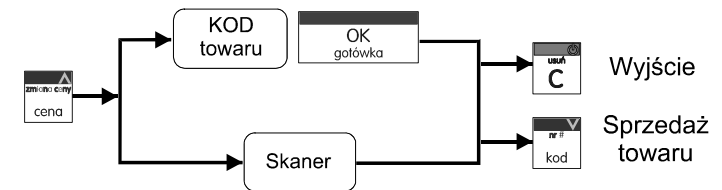

Więcej informacji (opis) w podrozdziale 11.21.

#### Przeglądanie paragonu, stornowanie pozycji z paragonu:

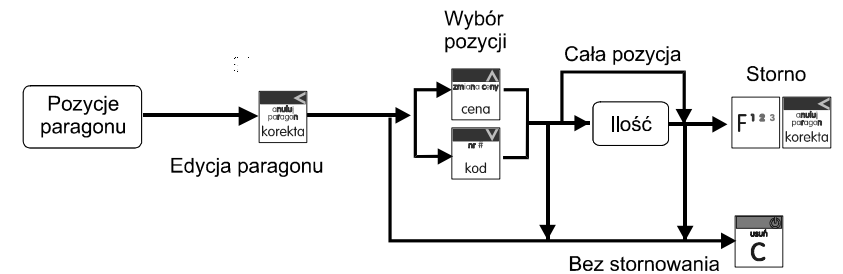

Więcej informacji (opis) w podrozdziałach od 11.12 do 11.14

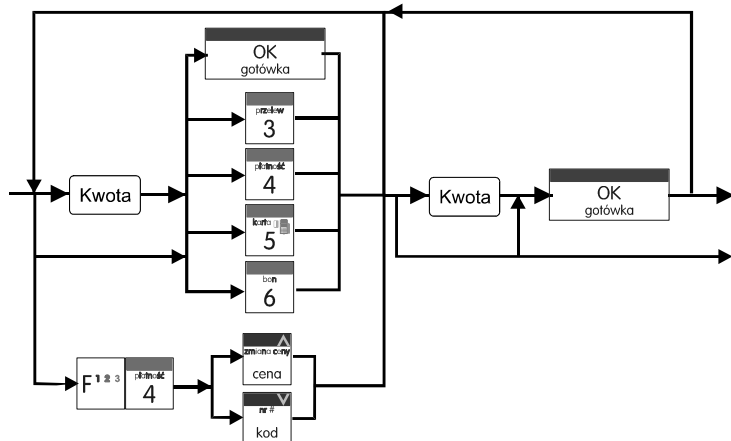
**Zakończenie paragonu – płatność:**

Więcej informacji (opis) w podrozdziale 11.10 i 11.11.

**UWAGA! Jeden paragon może zawierać maksymalnie 100 pozycji (towarów, opakowań, zwrotów).**

**11.2. Sprzedaż przy użyciu kodów Towarów**

Sprzedajemy 1,34 kg twarogu, w cenie 6 zł 30 gr. za kilogram. Twaróg ma kod 45, posiada zaprogramowaną właściwą cenę. Drugim towarem są 2 piwa w cenie 2 zł 15 gr za sztukę. Piwo ma kod 56, również posiada zaprogramowaną właściwą cenę.



Naciskamy kolejno klawisze:

Na wyświetlaczu obsługi pokazuje się informacja o danych pierwszego towaru (w zależności od wersji kasy). Stan wyświetlacza w wersji SOLEO E Plus:

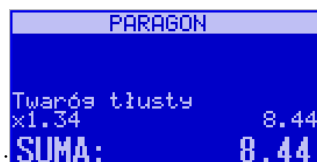

Sprzedaliśmy twaróg. Teraz kolej na piwo:



Naciskamy kolejno klawisze:

Na wyświetlaczu obsługi pokazuje się informacja o danych drugiego towaru:

Stan wyświetlacza w wersji SOLEO E Plus:

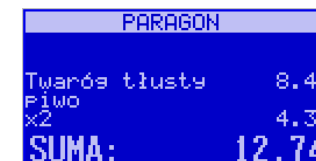

Teraz, w zależności od formy, jaką klient stosuje do zapłaty za zakupy, naciskamy stosowne klawisze. Przypuśćmy, że klient płaci gotówką. Daje nam 20 zł. Naciskamy kolejno klawisze:

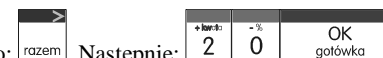

Jeśli wymagany RAZEM to:

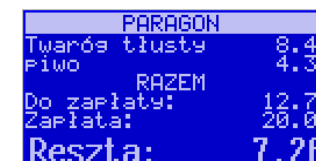

Wydrukowany zostaje paragon, na którym będą wszystkie sprzedane artykuły wraz z ilościami i kwotami, datą i godziną wydruku, numerem paragonu. Przykładowy wygląd paragonu zamieszczony jest w rozdziale Przykładowe wydruki z kasy.

**11.3. Szybka sprzedaż**

Po włączeniu trybu pracy **Szybka Sprzedaż** w opcjach [455] **Sprzedaży kasa zmienia zasadę prowadzenia sprzedaży**. Dostępnych jest wówczas tylko 10 kodów towarów, które sprzedawane są **jedynie z zaprogramowaną ceną w ilości 1 sztuki** (chyba, że ilość będzie odczytywana z elektronicznej wagi). Tryb takiej pracy wykorzystywany może być w punktach, gdzie jest niewielka ilość asortymentu, sprzedawanego zawsze po zaprogramowanej cenie, a liczy się szybkość wydawania paragonów (sprzedaż biletów, kart wstępu, handel obwoźny, bazarowy).

Jak już wspomniano, sprzedawanych może być tylko 10 kodów towarów z przyporządkowaniem klawiszy: 1 - kod nr 1, 2 - kod nr 2, 3 - kod nr 3, itd. Klawisz 0 ma przyporządkowany kod nr 10. Sprzedaż polega na naciśnięciu właściwego klawisza, automatycznie zostanie sprzedany wybrany towar (bez konieczności zatwierdzania klawiszem KOD). Sprzedaż kilku towarów na jednym paragonie polega na naciśnięciu kolejno po sobie klawiszy odpowiadającym sprzedawanym towarom. Zakończenie paragonu - jak

przy normalnej sprzedaży, klawiszem OK gotówka, lub innymi formami płatności (opis w rozdziale 11.11) **bez możliwości automatycznego obliczenia reszty** (podania kwoty otrzy-



manej od klienta). Jeśli wystawiane paragony będą jednopozycyjne, wówczas zaleca się ustawienie rodzaju sprzedaży towarów na sprzedaż pojedynczą **Sprzedaż Pojedyncza** w opcjach [455] **Sprzedaży**. Wówczas naciśnięcie klawisza z numerem sprzedawanego towaru spowoduje wydrukowanie i automatyczne zamknięcie paragonu z przyjęciem płatności jako

gotówka (bez konieczności naciskania klawiszem

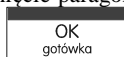

#### 11.4. Sprzedaż za pomocą czytnika kodów kreskowych - skanera

Jeśli do kasy podłączony jest w skaner (czytnik kodów kreskowych) i w kasie oprogramowano istniejące kody towarowe z kodami kreskowymi, wówczas sprzedaż tych artykułów wyglądałaby następująco:

[odczyt skanerem z twarogu]
 
 [odczyt skanerem z jednego piwa]

Płatność: identyczna jak w poprzednim sposobie sprzedaży.

Podczas sprzedaży za pomocą skanera można oprócz podania ilości również podać cenę artykułu (jeśli cena nie jest zablokowana)

#### 11.5. Sprzedaż przy podłączonej wadze

Jeśli do kasy podłączona jest waga elektroniczna, można usprawnić sprzedaż artykułów ważonych. Zamiast wpisywania na klawiaturze wagi towaru odczytanej z elektronicznej wagi (może nastąpić pomyłka odczytu, zapisu) możemy wykorzystać możliwość komunikowania się kasy z wagą. Sprzedajemy te same artykuły, co poprzednio z wykorzystaniem numerów towarów i wagi:

Jeśli waga pokazuje wagę towaru, naciskamy:
 
 potem należy wpisać numer towaru
 
 twarogu:

Sprzedaliśmy twaróg. Teraz piwo:
 
 oraz kod piwa:

#### 11.6. Sprzedaż towarów połączonych w tandem z opakowaniem

Podczas przystosowywania kasy do codziennej pracy, możemy tak ją oprogramować, że niektóre towary mogą być sprzedawane automatycznie z konkretnymi opakowaniami. Sprzedaż tych towarów odbywa się identycznie jak sprzedaż każdego innego towaru. Na wyświetlaczu obsługi w prawym górnym rogu wyświetlana jest litera T, sygnalizująca operatorowi, że oprócz towaru sprzedaż również opakowanie. Podczas przeglądania sprzedanych pozycji na wyświetlaczu obsługi (edycji paragonu) widać będzie oprócz towaru również dołączone opakowanie. Natomiast na paragonie sprzedane opakowanie wydrukowane zostanie pod częścią fiskalną paragonu, jako ROZLICZENIE OPAKOWAŃ ZWROTNYCH.

#### 11.7. Usuwanie opakowania z tandemu

Jeśli sprzedany artykuł posiada dołączone w tandemie opakowanie (np. piwo + butelka) a klient kupując ten artykuł ma opakowanie „na wymianę”, trzeba usunąć z paragonu pozycję będącą opakowaniem (wprowadzić zwrot przyniesionych butelek).

Załóżmy, że sprzedano 10 piw (w tandemie z butelką), ale klient ma na „wymianę” 6 butelek. Należy właśnie te butelek usunąć z tandemu.

Po sprzedaży tych 10 piw należy nacisnąć wejść do trybu edycji paragonu – klawisz
 
 , podać liczbę butelek, jakie klient zwraca – w tym wypadku 6 i nacisnąć klawisz zwrotu



(przyjęcia) opakowań, czyli
 
 . Te 6 opakowań zostaną zarejestrowane przez kasę jako zwrócone (przyjęte).

Informacja o usunięciu opakowania z paragonu znajdzie się na wydruku raportu opakowań zwrotnych. Podczas przeglądania pozycji w edycji paragonu pojawią się pozycje zwrotu opakowań. W czasie sprzedaży (otwarty paragon) istnieje jeszcze dodatkowa metoda zwrotu

opakowania poprzez naciśnięcie klawiszy
 
 . Jest to możliwe wyłącznie wtedy, gdy został już sprzedany tandem lub opakowanie. Naciśnięcie powyższych klawiszy spowoduje pojawienie się okna z miejscem na wpisanie ilości zwracanych opakowań. W oknie tym jest widoczna również informacja ile opakowań danego typu została podczas obecnej transakcji sprzedana. Możliwe jest wpisanie większej ilości zwracanych opakowań, jeżeli istnieje taka potrzeba. Dana metoda ma sens, jeżeli chcemy zwrócić opakowanie odnośnie ostatniej pozycji sprzedaży (opakowania lub tandemu). Jeśli w danym paragonie zostały sprzedane różne opakowania, zwrot ten będzie dotyczy ostatniej pozycji.

#### 11.8. Sprzedaż i zwrot opakowań (butelek)

Kasa SOLEO E ma możliwość rejestracji sprzedaży i zwrotu opakowań. Sprzedaż i zwrot opakowania może nastąpić **w czasie sprzedaży (otwarty paragon) lub poza paragonem**. W obydwu przypadkach należy wpisać liczbę sprzedawanych lub zwracanych opako-

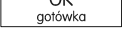

wań (butelek) nacisnąć klawisz  a potem wpisać kod opakowania (butelki) i nacisnąć klawisz , aby **sprzedać opakowanie**, lub nacisnąć klawisz , aby **zwrócić (przyjąć) opakowanie**. Podczas sprzedaży oraz przyjęcia samego opakowania możliwe jest podanie ceny innej niż zaprogramowana. Sprzedaż opakowań w tandemie z innym towarem jest możliwa tylko po cenie zaprogramowanej.

Jeśli sprzedaż lub zwrot opakowania miał miejsce w czasie paragonu – nadal możemy prowadzić sprzedaż lub zakończyć paragon. Jeśli natomiast w/w operacje z opakowaniami miały

miejsce poza paragonem należy zakończyć rozliczenie opakowań klawiszem . Zarówno w czasie paragonu jak i poza nim na jednym rozliczeniu opakowań można zwrócić kilka rodzajów opakowań.

Fakt (potwierdzenie) zwrotu opakowania drukowany jest zawsze jako oddzielne rozliczenie poza paragonem. Kwota ta będzie również widoczna jako bilans opak. na raporcie obrotów kasjera oraz na raporcie stanu kasy.

### 11.9. Drukowanie opisów towarów na paragonie

Opisy towarów dostępne są po wciśnięciu klawiszy   lub jeśli paragon został już rozpoczęty, można wybrać opcję *11. Opis towaru* w menu paragonu. Do pozycji paragonu można dodawać zarówno opisy zdefiniowane w bazie, jak i nowe, jednorazowe opisy tworzone bezpośrednio w trybie sprzedaży. Do jednego towaru można dodać maksymalnie 3 linie opisu.

Opisy można dodawać zarówno przed, jak i po wydrukowaniu towaru na paragonie. W obu przypadkach schemat wykonywanych czynności jest taki sam, z tą różnicą, że jeśli dodajemy opis przed towarem, to opisy drukują się automatycznie po dodaniu towaru. Jeśli jednak najpierw sprzedaliśmy towar i chcemy dodać do niego opis, wybieramy opis z bazy lub edytujemy nowy i w oknie *Opis towaru* wybieramy opcję *4. Drukuj*.

#### Dodawanie opisów zdefiniowanych:

Aby dodać opis towaru zaprogramowany w bazie, w oknie *Opis towaru* należy wybrać opcję *1. Z listy* i za pomocą strzałek wskazać odpowiedni opis i nacisnąć .



W zależności od formatu opisu, może być wymagane wypełnienie dodatkowych pól. Po wypełnieniu wszystkich wymaganych pól należy nacisnąć klawisz .

#### Dodawanie opisu niezaprogramowanego w bazie

Jeśli chcemy dodać opis, którego nie ma w bazie, w oknie *Opis towaru* wybieramy opcję

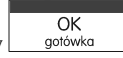
2. *Edycja* i naciskamy .

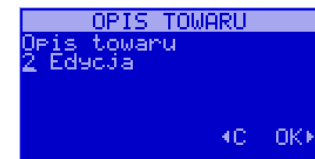

Następnie za pomocą klawiatury wpisujemy opis towaru

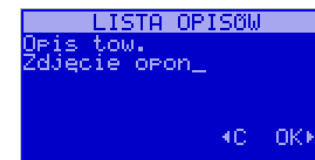

i ponownie naciskamy klawisz .

#### Podgląd wprowadzonych opisów

Funkcja *3. Podgląd* jest przydatna, jeśli dodaliśmy opis i chcemy go zobaczyć jeszcze przed wydrukowaniem na paragonie.



Po wybraniu opisu, w oknie paragonu widoczny jest napis *+i*, który zniknie po wydrukowaniu towaru.

#### Rezygnacja z dodania opisu

Jeśli nie chcemy, aby wprowadzony opis był drukowany, przed wprowadzeniem towaru na paragon naciskamy klawisz .

Przykładowy paragon z opisem towarów:

```

      Zakład mechaniczny
      Lwowska 11
      33-300 Nowy Sącz
NIP: 1234567890
06-05-2010      W000008
=====
      PARAGON FISKALNY
=====
Kompleks. wym.opon 4szt.*20.00      80.00A
Opis:Zdjęcie opon
      Zażożenie opon
      Wymażanie
=====
RAZEM:      80.00
=====
SP.OP.A: 80.00 PTU 22.00%      14.43
SUMA PTU      14.43
=====
SUMA:      PLN 80.00
=====
F2 #1      08:34
=====
      5883B1C4E39BE1C557A19AB1843A340E 54
      ~PL~ ABC 12345678
gotówka:      80.00

```

#### 11.10. Automatyczne obliczanie reszty

Jeśli chcemy aby została automatycznie obliczona przez kasę reszta, jaką należy wydać klientowi płaćcemu za zakupy, a informacja ta znalazła się również na wręczanym klientowi

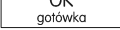
paragonie, należy przed zakończeniem paragonu klawiszem  wpisać kwotę jaką klient podaje sprzedawcy.

```

      PARAGON
Twaroś tusty 63.00
100_
SUMA: 63.00

```

Wpisujemy więc np. 100 zł (gdy do zapłaty było np. 63 zł) i dopiero wówczas

naciśniemy klawisz płatności . Na paragonie zostanie wydrukowana reszta jaką należy (gotówką) klientowi zwrócić. Również na wyświetlaczu pojawi się ta informacja:

```

      PARAGON
Twaroś tusty 63.00
      RAZEM
Do zapłaty: 63.00
Zapłała: 100.00
Reszła: 37.00

```

Jeśli kwota wpisana będzie niższa od kwoty do zapłaty, kasa wyświetli komunikat jak na rysunku:

```

      PARAGON
Twaroś tusty 63.00
      RAZEM
Gotówka: 50.00
Brakuje: 13.00

```

Należy dopisać jeszcze wymaganą kwotę lub nacisnąć klawisz  – kasa przyjmie, że żądana kwota została dopłacona. Obliczanie reszty można zastosować przy wszystkich akceptowanych przez kasę formach płatności. Wydaną resztą zawsze jest GOTÓWKĄ.

#### 11.11. Zakończenie paragonu przy różnych formach płatności

Kasa SOLEO E daje możliwość rejestracji płatności za sprzedawane towary w 7 formach: gotówką, kartą płatniczą, czekiem, bonem (talonem), jako kredyt, jako przelew oraz w walucie EURO.

Zatwierdzenie płatności może (również każdą z innych form) odbyć się w następujący sposób: należy nacisnąć: , na wyświetlaczu pojawia się komunikat:

```

      PŁATNOSC
Wybierz Płatność B
1 Gotówka

```

Wówczas z listy  można wybrać jedną z dostępnych form i zatwierdzić klawiszem

. Na wyświetlaczu pojawi się pytanie o kwotę płatności:

```

      PŁATNOSC
Podaj kwote
Kwota: 120_ PLN

```

należy za pomocą klawiszy numerycznych podać kwotę płatności i zatwierdzić klawiszem . Jeśli kwota płatności jest równa wartości paragonu (całość) można bez

wpisywania kwoty zatwierdzić klawiszem . Jeśli kwota wpisana jest mniejsza od wartości paragonu (do zapłaty) pojawi się komunikat: *Brakuje: xx.xx*.











```







PARAGON
chleb          2.26
chleb          226.00
RAZEM
Gotówka:      120.00
Brakuje:      108.26
  
```

Należy tą samą lub inną formą płatności uzupełnić brakującą wartość. Po wpisaniu całej płatności następuje wydruk paragonu.

Za jeden paragon można zastosować kilka rodzajów płatności. Np. jeśli klient do zapłaty za paragon ma 552 zł i 45 gr., ma czek na kwotę 250 zł, kartą kredytową chce zapłacić 200 zł a resztę gotówką. Można zrobić to w następujący sposób:

Jeśli wymagany klawisz RAZEM to:  a następnie:

  4, za pomocą klawiszy   wybrać z listy pozycję CZEK, zatwierdzić  , wpisać kwotę czeku:    i zatwierdzić  . Następnie   5 (lub   4 - menu form płatności, klawiszami   wybrać z listy formę

KARTA, zatwierdzić  , wprowadzić kwotę karty:    , zatwierdzić  . Komunikat na wyświetlaczu informuje: *Brakuje: 2,45*. Naciskając  kończymy paragon przyjmując brakującą kwotę w gotówce.





UWAGA! Po wybraniu urządzenia współpracującego na Terminal EFT zakończenie paragonu po wpisaniu płatności kartą kredytową nastąpi dopiero po potwierdzeniu przez terminal, że płatność została zaakceptowana przez Centrum Rozliczeniowe.

Jeśli wybrano formę płatności: EURO, kwotę należy podać już w EURO, zostanie ona przeliczona na zł według aktualnie zaprogramowanego w kasie kursu.

### 11.12. Przeglądanie otwartego paragonu na wyświetlaczu obsługi

Kasa fiskalna SOLEO E posiada bardzo wygodną i praktyczną możliwość przeglądania otwartego paragonu na wyświetlaczu obsługującego (edycji paragonu). Nie trzeba podciągać tasemki paragonu i sprawdzać, co było sprzedane, w jakiej ilości i za jaką cenę.

Wystarczy nacisnąć klawisze  i cały paragon (wszystkie sprzedane pozycje) można

przeglądać na wyświetlaczu poruszając się po nim przyciskami  . Po wejściu do edycji paragonu na wyświetlaczu pojawia się ostatnio sprzedany artykuł (lub dołączone opakowanie) poprzedzony kolejnym numerem pozycji na paragonie. Funkcja ta jest bardzo przydatna, szczególnie przy opisanych niżej przypadkach usuwania (stornowania z paragonu) sprzedanej pozycji, zmiany ilości sprzedawanego towaru, lub odłączeniu opakowania od towaru. Wyjście z edycji paragonu – przez naciśnięcie klawisza  lub .

### 11.13. Usuwanie pozycji z paragonu – stornowanie

#### Stornowanie towaru

Założmy, że mamy paragon jak na rysunku poniżej:





```

PARAGON
Twarośa tłusty  6.30
Sok jabikowy   3.45
chleb          2.26
x1
SUMA:          12.01
  
```

Aby usunąć z paragonu (otwartego) sprzedaną pozycję należy nacisnąć klawisz , czyli wejść do edycji paragonu:

```

EDYCJA PARAGONU
1:Twarośa tłusty  6.30
ix6.30
  
```

za pomocą klawiszy   odnaleźć na paragonie żadaną pozycję i nacisnąć klawisze  . Nastąpi usunięcie (wystornowanie) artykułu – na wyświetlaczu zniknie ta pozycja, na paragonie pojawi się informacja o usunięciu artykułu z paragonu:

```

PARAGON
Twarośa tłusty  6.30
Sok jabikowy   3.45
chleb          2.26
Twarośa tłusty -6.30
x-1
SUMA:          5.71
  
```

Po każdej operacji stornowania kasa wychodzi z trybu edycji paragonu. Nie ma możliwości popełnienia pomyłki przy dokonywaniu stornowania, gdyż nie trzeba powtórnie wpisywać z klawiatury numeru towaru, ceny.

**11.14. Zmiana ilości sprzedanego artykułu – stornowanie ilości**

Załóżmy, że mamy paragon jak na rysunku poniżej:

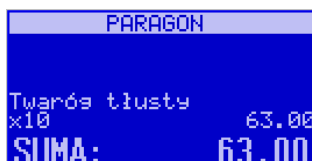

Aby zmienić ilość sprzedanego towaru (np. z 10 szt. na 6 szt.), gdy paragon nie zo-

stał jeszcze zakończony, należy za pomocą klawisza  wejść w edycję paragonu

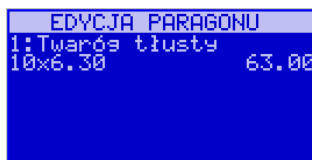

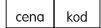
za pomocą klawiszy  odnaleźć poszukiwany artykuł, następnie wpisać o ile sztuk zmniejszamy ilość (w tym przypadku 4):

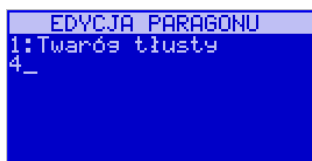

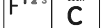
i nacisnąć klawisz . Na paragonie zostanie wydrukowana liczba, nazwa i cena stornowanego artykułu:

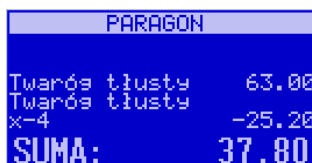

Kasa automatycznie wyjdzie z trybu edycji paragonu, można prowadzić dalszą sprzedaż.

**11.15. Anulowanie całego paragonu**

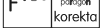
Aby anulować cały paragon, należy nacisnąć klawisz . Paragon został anulowany.

Ilość oraz wartość anulowanych paragonów zapisywana jest do pamięci fiskalnej wraz z raportem dobowym.

**11.16. Otwieranie szuflady**

Aby otworzyć szufladę (włączona opcja *Szuflada* opcji **[4522] Komponenty**), gdy na

kasie nie jest aktualnie prowadzona sprzedaż, należy nacisnąć klawisz: . Nastąpi otwarcie szuflady.

**11.17. Numer bez sprzedaży**

Jeśli chcemy na paragonie zanotować jakiś numer (np. numer karty kredytowej lub rabatowej klienta, numer bonu lub numer seryjny sprzedawanego urządzenia), należy wpisać

ten numer (maksymalnie 16 znaków) a potem nacisnąć klawisz . Kasa zapamięta wpisany numer i wydrukuje go na paragonie pod paragonem pod numerem unikatowym. Numer ten jest traktowany jako opis (tekst) z dopiskiem BEZ SPRZEDAŻY. Zapisu takiego można dokonywać pomiędzy pozycjami paragonu. Jeżeli na paragonie nie będzie żadnej sprzedaży tylko sam numer, aby zakończyć wydruk należy anulować paragon. W otwartym paragonie jest możliwość edycji wpisanego numeru bez sprzedaży. Należy wejść do Menu

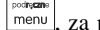
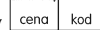
paragonu klawiszem , za pomocą klawiszy  wybrać z listy pozycję 6. Edycja numeru. Na wyświetlaczu pojawi się Bez sprzedaży: w dolnej linii (jeśli wcześniej wpisano)



pojawi się ten numer. Za pomocą klawiszy  oraz  należy poprawić wpisany numer i zatwierdzić klawiszem .

**11.18. Udzielanie rabatu**



Kasa **SOLEO E** ma możliwość udzielania rabatu zarówno na poszczególne artykuły jak i na cały paragon. Rabaty te mogą być kwotowe i procentowe. Rabaty mogą być oprogramowane – domyślnie udzielać można rabatu na zaprogramowaną kwotę jak i wartość procentową.





**Przypadek, kiedy klawisze funkcyjne mają funkcje standardowe.**



Jeśli chcemy udzielić rabatu np. 5 zł na sprzedaną pozycję (pozycja ta musi oczywiście mieć większą wartość niż 5 zł – w przeciwnym wypadku kasa zgłosi błąd), to po sprzedaniu tej

pozycji naciskamy wartość rabatu, czyli  a następnie klawisz  - został udzielony rabat 5 zł na sprzedaną pozycję. Jeśli rabat kwotowy jest oprogramowany i domyślnie udziela pewną wartość kwotową rabatu, to po sprzedaży artykułu wystarczy

nacisnąć  - zostanie udzielony domyślny rabat kwotowy.

Jeśli chcemy udzielić rabatu np. 5 % na sprzedaną pozycję, to po sprzedaży tego artykułu naciskamy kolejno (wartość procentową rabatu):  a następnie:  - potwierdzenie, że rabat miał być procentowy.

Jeśli chcemy udzielić rabatu na cały paragon, to po sprzedaży wszystkich pozycji należy nacisnąć klawisz:  potem wpisać wartość rabatu (np. 5)  i klawisz rozróżnienia rodzaju rabatu: kwotowy:  lub procentowy:  Również w takich przypadkach można zastosować wysokość rabatu zaprogramowaną (domyślną)



Jeśli nie podamy kwoty lub stawki rabatu to i wybieremy funkcję rabatu  lub  to jeśli mamy ustawione rabaty w tabeli rabatów będziemy mieli do wyboru zaprogramowane wcześniej rabaty. Jeśli opcja **5 Rabatów z Listy** będzie nieaktywna to tą sekwencją możemy wprowadzać rabaty domyślne (jeśli są ustawione na wartości różne od 0)

Jeśli klawisze funkcyjne mają przypisane inne funkcje i nie można nimi udzielać rabatów/narzutów lub chcemy udzielać rabatów/narzutów z bazy należy użyć w tym celu klawisza  i wprowadzać/wybierać dane, o które pyta w tym momencie kasa. W ten sposób możliwe jest udzielenie wszelkich typów rabatów i narzutów.



### 11.19. Dodawanie narzutu



Tak samo jak rabat, można na kasie **SOLEO E** dodawać narzut zarówno na poszczególne artykuły jak i na cały paragon. Narzuty te mogą być również kwotowe i procentowe. Narzuty również mogą być oprogramowane – domyślnie dodawać można zaprogramowaną kwotę jak i wartość procentową.



#### Przypadek, kiedy klawisze funkcyjne mają funkcje standardowe.

Jeśli chcemy dodać narzut np. 2 zł do sprzedanej pozycji to po sprzedaniu tej pozycji naciskamy wartość narzutu, czyli  a następnie klawisz  - został dodany narzut 2 zł do sprzedanej pozycji. Jeśli narzut kwotowy jest oprogramowany i domyślnie dodaje pewną

wartość kwotową narzutu, to po sprzedaży artykułu wystarczy nacisnąć klawisz  - zostanie dodany domyślny narzut kwotowy.

Jeśli chcemy dodać narzut np. 2% na sprzedaną pozycję, to po sprzedaży tego artykułu naciskamy kolejno (wartość procentową narzutu):  a następnie:  - potwierdzenie, że narzut miał być procentowy.

Jeśli chcemy udzielić narzutu na cały paragon, to po sprzedaży wszystkich pozycji należy nacisnąć klawisz:  potem wpisać wartość narzutu (np. 2)  i klawisze rozróżnienia

rodzaju narzutu: narzut kwotowy:  lub procentowy:  Dodane zostaną narzuty do całego paragonu.

Jeśli klawisze funkcyjne mają przypisane inne funkcje i nie można nimi udzielać rabatów/narzutów lub chcemy udzielać rabatów/narzutów z bazy należy użyć w tym celu klawiszy  i wprowadzać/wybierać dane, o które pyta w tym momencie kasa. W ten sposób możliwe jest udzielenie wszelkich typów rabatów i narzutów.

### 11.20. Wpłata i wypłata gotówki z szuflady

Kasa **SOLEO E** ma możliwość rejestracji wpłat i wypłat gotówki do szuflady. Operacje wpłaty/wypłaty z kasy przy pomocy menu zostały opisane w rozdziale **4.2.12Kasa**.

Istnieje jednak możliwość dokonywania tych operacji tylko przy użyciu klawiatury – na przykład w sytuacji, gdy kasjer nie ma dostępu do menu.

#### Wpłata do kasy

Aby dokonać wpłaty, należy (nie może być otwarty paragon) nacisnąć klawisze:

 - wejście do edycji wpłat/wypłat.

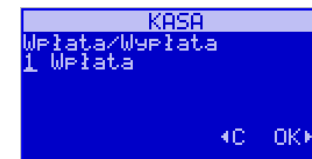

Z dostępnej listy za pomocą klawiszy   wybrać WPLATA i nacisnąć klawisz .



Wprowadzić kwotę wpłaty i zatwierdzić klawiszem . Jeśli są zaznaczone opcje *Dozwolone wpłaty* przy odpowiednich płatnościach w menu *37Płatności*, to w kolejnym kroku należy wskazać sposób płatności:



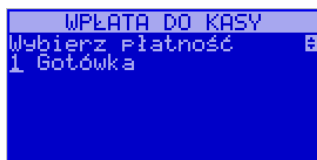

i nacisnąć klawisz

Nastąpi wydrukowanie potwierdzenia wpłaty i kwota ta zostanie również ujęta jako wpłata na raporcie kasjera. Stan gotówki w kasie zostanie powiększony o tę kwotę.

Uwaga! Jeśli jest zaprogramowany kurs waluty Euro ([472] **Kurs Euro**) i jest nieaktywna opcja **14 wa2-Bez wydruku** w opcjach **455 Sprzedaż** to po podaniu kwoty kasa będzie prosiła o wybranie z listy waluty wpłaty (zł lub Euro).

### Wpłata z kasy

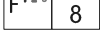
Aby dokonać wpłaty, należy nacisnąć klawisze:  - wejście do edycji wpłat/wypłat.

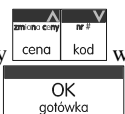
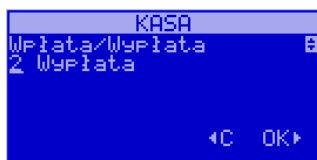

Z dostępnej listy za pomocą klawiszy wybrać WYPŁATA i nacisnąć klawisz



Wprowadzić kwotę wpłaty i zatwierdzić klawiszem . Następnie można podać opis wpłaty:



Jeśli nie chcemy podawać opisu wpłaty, wybieramy opcję (*brak*), jeśli jednak na pokwitowaniu wpłaty ma być drukowany opis, należy z listy opisów wybrać odpowiedni opis lub wpisać własny za pomocą opcji [*Edycja*].

W kolejnym kroku należy wskazać sposób wpłaty:

*Gotówka*  
*Waluta Euro*  
*Karta*  
*Czek*  
*Bon*  
*Kredyt*  
*Przelew*  
*Konto klienta*



Po wybraniu odpowiedniej opcji i naciśnięciu klawisza  nastąpi wydrukowanie potwierdzenia wpłaty i kwota ta zostanie również ujęta jako wpłata na raporcie kasjera. Stan gotówki w kasie zostanie pomniejszony o tę kwotę.

Uwaga! Jeśli jest zaprogramowany kurs waluty Euro ([472] **Kurs Euro**) i jest nieaktywna opcja **14 wa2-Bez wydruku** w opcjach **455 Sprzedaż** to po podaniu kwoty kasa będzie prosiła o wybranie z listy waluty wpłaty (zł lub Euro).

### 11.21. Sprawdzenie zaprogramowanej ceny towaru.

Kasa **SOLEO E** ma możliwość sprawdzenia ceny, jaka została zaprogramowana dla danego towaru. Sprawdzenia takiego można dokonać podczas sprzedaży (przy otwartym paragonie) jak również, gdy paragon nie jest rozpoczęty. Informacja o cenie będzie wyświetlona na wyświetlaczu obsługi, nie będzie drukowana na paragonie.

Należy przycisnąć klawisz  na wyświetlaczu pojawi się napis:



Następnie należy (w zależności od sposobu prowadzenia sprzedaży) wpisać kod kontrolowanego towaru i nacisnąć , lub za pomocą skanera odczytać kod EAN z towaru. Na wyświetlaczu zostanie wyświetlona informacja o nazwie towaru i zaprogramowanej cenie.

### 11.22. Wyświetlenie należności za ostatni paragon

Jeśli chcemy sprawdzić, jaka była należność za ostatnio zamknięty paragon (jeśli już nam np. data i godzina zasłoniła tę informację), to wystarczy nacisnąć przycisk . Na wyświetlaczu pojawi się informacja:



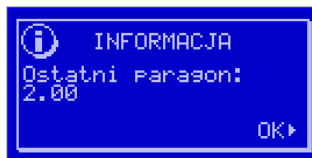

### 11.23. Obsługa waluty EURO

Kasa SOLEO E umożliwia przeliczanie wartości sprzedanych towarów na walutę EURO. Przeliczenie na walutę EURO ma charakter нефискалны, a wszystkie dane o paragonie zostaną zapisane na raporcie fiskalnym dobowym do pamięci fiskalnej zawsze w walucie podstawowej.

Aby móc przeliczać ceny i wartości towarów oraz wartość paragonu na walutę EURO należy zaprogramować przelicznik, według którego wartości te będą przeliczane. Programowania dokonujemy według opisu funkcji [472] **Kurs Euro**.

Po zaprogramowaniu należy określić, czy informacja o przelicznikach i wartościach mają być drukowane pod paragonem i jak ma być obsługiwana reszta w przypadku płatności Euro. Do dyspozycji mamy następujące opcje:

455 Sprzedaż		
...		
<input type="checkbox"/> 12 €-Reszta zł	Gdy Euro - reszta zawsze w zł, Jeśli opcja ta będzie nieaktywna reszta będzie w Euro.	NIE
<input type="checkbox"/> 13 €-Edytuj resz	Gdy Euro - edycja mieszanej reszty (możliwa części w zł i części w Euro)	NIE
<input type="checkbox"/> 14 €-Bez wydruku	Gdy Euro - tylko pokaż przeliczenie – nie będzie rejestrowana ani drukowana zapłata w Euro, nieobsługiwane będą wpłaty i wypłaty w Euro	NIE

#### Przeliczanie na EURO zaprogramowanej ceny towaru:

Podczas sprawdzania ceny towaru, jaka została zaprogramowana w bazie towarowej kasy (opis w rozdziale 11.1 **Schematy obsługi klawiatury w trybie sprzedaży**), w chwili wy-

świetlania ceny w zł należy kolejno nacisnąć klawisze: . Na wyświetlaczu obsługi pojawi się nazwa towaru i cena przeliczona na EURO.

#### Przeliczanie na EURO ceny/wartości sprzedanego towaru:

Jeśli na wyświetlaczu (otwarty paragon) widoczna jest nazwa towaru, ilość oraz jego

cena/wartość, należy kolejno nacisnąć klawisze: . Na wyświetlaczu obsługi pojawi się nazwa towaru i cena przeliczona na EURO. Na wyświetlaczu klienta wartość przeliczona na EURO będzie wyświetlana (mrugać) przez 3 sekundy, następnie wyświetlacz powróci do wyświetlania wartości w PLN.

#### Przeliczanie na EURO wartości sprzedanych towarów:

Po naciśnięciu klawisza (otwarty paragon), na wyświetlaczu pojawia się komunikat **RAZEM** i wartość zsumowanych pozycji. Należy kolejno nacisnąć klawisze:

. Na wyświetlaczu obsługi pojawi się nazwa towaru i cena przeliczona na EURO. Na wyświetlaczu klienta wartość przeliczona na EURO będzie wyświetlana (mrugać) przez 3 sekundy, następnie wyświetlacz powróci do wyświetlania wartości w PLN.

#### Zakończenie paragonu z przyjęciem zapłaty w EURO:

Kasa umożliwia przyjęcie zapłaty za paragon w walucie EURO. Aby zakończyć paragon z

przyjęciem zapłaty w EURO należy nacisnąć klawisz a następnie podać wartość

przyjmowanej kwoty w EURO i nacisnąć klawisze . Kasa przeliczy przyjętą kwotę w EURO na PLN i wyświetli na wyświetlaczu obsługi resztę do wydania w

PLN. Jeśli przed zatwierdzeniem zapłaty klawiszami nie zostanie podana żadna wartość, kasa przyjmie, że klient podał w EURO dokładnie taką kwotę, jaka była do zapłaty. W zależności od opcji [455] Sprzedaży 12-14 możemy mieć resztę tylko w Euro, tylko w złotych, mieszaną (pojawi się edytor kwoty każdej reszty) lub nie będzie wydruku płatności Euro jeśli opcja 14 Euro-Bez wydruku będzie aktywna.

#### UWAGA!

#### Nie ma możliwości zapłaty częściowej w EURO!!!

#### Przeliczanie na EURO wartości poprzedniego paragonu:

W chwili wyświetlania wartości za ostatni paragon należy kolejno nacisnąć klawi-

sze: . Na wyświetlaczu obsługi pojawi się wartość przeliczona na EURO. Na wyświetlaczu klienta wartość przeliczona na EURO będzie wyświetlana (mrugać) przez 3 sekundy, następnie wyświetlacz powróci do wyświetlania wartości w PLN.



### 11.24. Zmiana ceny towaru

Zmiana ceny w menu sprzedaży wywołać można przez naciśnięcie klawiszy







. Po czym wprowadzić kod towaru lub wybrać towar z listy używając do tego klawiszy

. Wybór kodu należy zatwierdzić klawiszem . Innym sposobem na zmianę ceny jest skorzystanie z funkcji opisanej w rozdziale 6.6[3132] **Zmiana Ceny Towaru**.

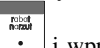

**11.25. Sprawdzanie stanu magazynowego towaru**

W menu sprzedaży stan magazynowy można sprawdzić wybierając klawisze  po czym podać kod towaru ręcznie, lub wybrać towar z listy używając klawisza . Wybór kodu należy zatwierdzić klawiszem . Inny sposób na sprawdzenie stanu opisana jest w rozdziale **6.7[3133] Pokaż Ilość Towaru**.



**11.26. Obsługa kart rabatowych**

W trybie sprzedaży (otwarty paragon) kartę rabatową można wybrać po wybraniu klawisza  i kolejno naciśnięciu klawiszy  i  i wprowadzeniu numeru karty rabatowej. Numer należy zatwierdzić klawiszem . Kartę rabatową można również wybrać najpierw wprowadzając numer karty rabatowej, po czym wybrać klawisze   . Jeżeli karta jest zdefiniowana w bazie rabat zostanie przyznany. Definicja karty rabatowej opisana jest w rozdziale **6.39 [344] Karta rabatowa**.

**11.27. Blokada kasy**

Aby zablokować kasę (prześć do trybu logowania kasjera), w trybie sprzedaży należy użyć klawisza  . Jeżeli jest zaznaczona **opcja systemowa [453] Prawa dostępu**, z kasy będzie mogła skorzystać tylko ta osoba, która się wcześniej zaloguje.

**11.28. Obsługa menu podręcznego**

Aby przejść do menu podręcznego należy w trybie sprzedaży (zamknięty paragon) nacisnąć klawisze  spowoduje to wyświetlenie się menu podręcznego. Należy wtedy wybrać daną funkcję bądź przejść do kategorii używając do tego celu klawisza . Definicja menu podręcznego opisana jest w rozdziale **7.40 [481] Menu podręczne**.

**11.29. Obsługa menu paragonu**

Wybór menu paragonu może mieć miejsce tylko w czasie transakcji (otwarty paragon) i można tego dokonać używając klawiszy . Użytkownik ma do wyboru następujące funkcje:

Struktura MENU Paragonu – menu dostępne w otwartym paragonie:

- |  |  |
|--|--|
| 1 Edytuj paragon   | funkcja edycji paragonu (przeoglądanie paragonu) |
| 2 Anuluj pozycje   | anuluje ostatnią pozycję na paragonie            |
| 3 Anuluj zaplatę   | anuluje wprowadzoną zapłatę za paragon           |
| 4 Anuluj parago  | anuluje cały paragon                             |
| 5 Otwórz szufladę  | otwiera szufladę w otwartym paragonie            |
| 6 Edycja numeru  | edycja/poprawa/kasowanie numeru bez sprzedaży    |
| 7 Pokaż w EURO   | pokazuje cenę tow/podsumę w EURO                 |
| 8 Pokaż czas   | pokazuje aktualną: datę, czas                    |
| 9 Pokaż użytkownika  | pokazuje aktualnie zalogowanego użytkownika      |
| 10 Sprzedawca przypisuje sprzedawcę do wystawianego paragonu |  |

**12. Komunikaty i błędy**

Poniższa tabela przedstawia możliwe komunikaty błędów i informacji pokazywanych przez kasę SOLEO E wraz z podaniem ich opisu i sposobów postępowania w zaistniałej sytuacji.

<b>Komunikat</b>	<b>Opis</b>
Liczba poza dozw. zakresem	Wprowadzona wartość liczbową jest poza dopuszczalnym zakresem.
Znak nie jest cyfrą	Wprowadzono znak, który nie jest cyfrą w miejscu gdzie dozwolone są tylko cyfry
Błędna nazwa	Błąd nazwy. W przypadku towarów błąd może dotyczyć także nazwy pustej i nieunikalnej.
Kasa jest w trybie fiskalnym	Funkcja, którą chciano wykonać dostępna jest tylko w trybie niefiskalnym.
Błąd kodu EAN	Kod EAN jest błędny (nie zgadza się jego suma kontrolna)
Błędna stawka PTU	Błędna wartość stawki PTU
Zła precyzja ilości	Błędna precyzja ilości (dla opakowań i towarów z opakowaniem musi być równa 0 miejsc po przecinku)
Błędna data lub czas	Podano błędne dane czasu lub daty
Błąd wewnętrzny...	Błąd wewnętrzny – skontaktuj się z Serwisem lub Producentem
Niezerowe totalizery	Niezerowe totalizery fiskalne sprzedaży dobowej. Funkcja, którą chciano wykonać możliwa jest tylko po raporcie dobowym.
Zbyt dużo zmian stawek PTU	Kasa pozwala na wykonanie maksymalnie 30 zmian stawek PTU
Zbyt duża liczba/kwota	Za duża wartość liczbową
Błąd zapisu w pamięci fiskalnej	Nie powiódł się zapis do pamięci fiskalnej. Ponowna próba może spowodować, że zapis się powiedzie. Jeśli błąd będzie się utrzymywał skontaktuj się z Serwisem
Brak papieru	Brak papieru lub dźwignia głowicy jest podniesiona. Należy wymienić papier lub opuścić dźwignię głowicy.
Baza tow. jest pełna	Baza towarów jest zapełniona – nie można już dodać następnego towaru. Aby dodać nowy towar należy jakiś towar usunąć.
Błąd wagi	Brak lub błędna odpowiedź z wagi
Błąd terminala płatniczego	Brak lub błędna odpowiedź z terminala płatniczego
Błąd modemu	Brak lub błędna odpowiedź z modemu
Transakcja odrzucona	Terminal Płatniczy (lub bank) nie zatwierdził transakcji płatności kartą bankową
Opakowanie nie istnieje	Próbowano przypisać do towaru opakowa-

	nie, które nie istnieje.
Zbyt wiele tandemów	Przekroczono ilość maksymalną tandemów (256)
Zegar nie zaprogramowany	Należy zaprogramować zegar.
Błąd pamięci RAM	Wykryto uszkodzenie pamięci RAM – kasa wykona zerowanie
Zbyt wiele opakowań	Przekroczono ilość maksymalną opakowań (32)
Identyczne stawki już zaprogr.	Nie można zaprogramować identycznych stawek PTU jak bieżące.
Błąd transmisji	Błąd transmisji z urządzeniem zewnętrznym
Błąd zegara	Wykryto przekłamanie zegara. Należy zaprogramować zegar.
Błąd modułu fiskalnego	Wykryto błędne działanie pamięci fiskalnej – jeśli błąd się utrzymuje wezwij serwis
Błąd daty	Podano błędną (nieistniejącą) datę
Sprzedaż musi być zerowa	Przed wykonaniem tej funkcji należy wykonać raport dobowy.
Błąd operacji I/O	Błąd operacji I/O (np. drukowania). Jeśli błąd się utrzymuje wezwij Serwis
Niedozwolona zmiana czasu	Zmiana czasu jest możliwa tylko w zakresie +/- 1 godzina
Błąd nagłówka wydruku	Wykryto przekłamanie danych nagłówka wydruku – nagłówek zostanie skasowany. Należy go potem ponownie zaprogramować
Refiskalizacja niedozwolona	Nie można zmienić NIP urządzenia fiskalnego
Błąd ilości towaru	Podano błędną ilość towaru – za dużą lub równą 0
Błąd stawki PTU towaru	Próbowano sprzedać towar z nieaktywną (nieużywaną) stawką podatku.
Błąd ceny towaru	Próbowano sprzedać towar z błędną ilością – za dużą lub zerową
Błąd wartości towaru	Błędna wartość towaru – za duża lub zerowa
Wyłączony tryb transakcji	Próbowano wykonać operację, która jest możliwa tylko w otwartym paragonie.
Błąd operacji STORNO	Błędna operacja anulowania pozycji sprzedaży (STORNO) – nie można anulować więcej niż się sprzedało
Błąd liczby linii paragonu	Przekroczono maksymalną ilość linii (pozycji) paragonu (100). Należy już zakończyć paragon.
Błąd kwoty Wpłaty/Wypł.	Podano błędną kwotę przy operacjach wpłaty/wypłaty (za dużą)
Błędny Rabat	Błędna wartość rabatu – za duża, przekraczająca limit.

Przepełnienie totalizera	Sprzedaż pozycji jest niemożliwa, bo doprowadziłaby do przepełnienia totalizera (licznika) sprzedaży dobowej. Należy zakończyć paragon i wykonać raport dobowy.
Przepełnienie stanu gotówki	Sprzedaż pozycji jest niemożliwa, bo doprowadziłaby do przepełnienia totalizera (licznika) stanu kasy. Należy wykonać raport zerujący stan kasy.
Istnieje zapis o tej dacie	Ostrzeżenie, że istnieje już raport dobowy z tą datą.
Operacja anulowana	Informacja, że operacja została anulowana przez użytkownika z klawiatury
Brak numeru NIP	Kasa nie ma zaprogramowanego numeru NIP
Tryb niefiskalny	Funkcja możliwa tylko w trybie fiskalnym
Brak zaprogramowanych stawek	Kasa nie ma zaprogramowanych stawek VAT – prowadzenie sprzedaży jest niemożliwe
Koniec pamięci fiskalnej	Osiągnięto koniec pamięci fiskalnej. Kasa przejdzie do trybu „tylko odczyt” – nie będzie już możliwe prowadzenie sprzedaży.
Błąd bazy towarów	Wykryto przekłamanie danych towarów – baza towarowa zostanie wyzerowana.
Błąd danych kasjera	Wykryto przekłamanie danych kasjerów – baza kasjerów zostanie wyzerowana.
Błąd stanu kasy	Wykryto przekłamanie danych stanu kasy – dane zostaną wyzerowane.
Błąd aktualizacji danych	Nie udało się zapisać zmian danych w pamięci kasy – jeśli błąd się utrzymuje skontaktuj się z Serwisem
Brak pamięci fiskalnej	Kasa nie ma podłączonej pamięci fiskalnej lub jest ona poważnie uszkodzona - skontaktuj się z Serwisem.
Brak drukarki	Kasa nie ma podłączonej drukarki lub jest ona poważnie uszkodzona - skontaktuj się z Serwisem.
Brak wyświetlacza klienta	Kasa nie ma podłączonego wyświetlacza klienta lub jest on poważnie uszkodzony - skontaktuj się z Serwisem.
Zmiana pamięci fiskalnej	Kasa wykryła zmianę pamięci fiskalnej – skontaktuj się z serwisem.
Tryb TYLKO ODCZYT	Tryb Tylko Odczyt. Tryb po zakończeniu trybu fiskalnego na żądanie lub z powodu zapelnienia pamięci fiskalnej.
Błąd zakresu raportu	Podano błędny zakres raportu – np. wartość początkowa większa od końcowej
Brak danych w tym zakresie	Brak danych w podanym zakresie raportu.
Tryb fiskalny niezakończony	Funkcja możliwa tylko po zakończeniu

	trybu fiskalnego.
Błąd danych w pamięci fisk.	Dane w pamięci fiskalnej uległy uszkodzeniu. Błąd jest poważny – należy wezwać Serwis i doprowadzić do wymiany uszkodzonej pamięci fiskalnej.
Przekroczony limit pam. fisk.	Dana operacja nie jest możliwa, bo przekracza limit pamięci fiskalnej (np. próba 30 programowania stawek VAT)
Błąd mapy pam. fiskalnej	W celu szybszej obsługi kasa pamięta pewne dane z pamięci fiskalnej w pamięci RAM. Jeśli dane te w pamięci RAM ulegną uszkodzeniu to muszą zostać odtworzone z pamięci fiskalnej. Zostanie to wykonane automatycznie po tym komunikacie. W zależności od zajętości pamięci fiskalnej może to potrwać od kilku do kilkadziesiąt sekund.
Rozkaz zakazany w tym trybie	Nie można wykonać rozkazu w tym trybie. Najczęściej dotyczy to funkcji sprzedaży w trybie serwisowym.
Błąd magistrali pamięci fisk.	Kontrola działania pamięci fiskalnej wykryła błędy w ciągłości magistrali pamięci fiskalnej. Jest to błąd poważny – należy wezwać Serwis. Pamięć fiskalna może być poważnie uszkodzona i wymagać wymiany.
Brak prawa do tej funkcji	Bieżący użytkownik nie ma prawa do wykonania danej funkcji. Należy przelogować się na odpowiedniego użytkownika lub przydzielić większe prawa dostępu dla użytkownika bieżącego (zmiana roli użytkownika lub praw przypisanych do bieżącej roli użytkownika).
Nie znaleziono towaru	Towar o podanym kodzie nie istnieje w bazie towarów.
Nieznany kurs Euro	Niezaprogramowano kursu waluty Euro – operacja jest niemożliwa do wykonania.
Towar ma stałą cenę	Próbowano zmienić podczas sprzedaży towaru jego cenę w sytuacji, gdy ma on ustawioną stałą cenę.
Za duży rabat	Wprowadzono rabat powyżej limitu.
Za duży narzut	Wprowadzono narzut powyżej limitu.
Za duża wartość paragonu	Wartość paragonu przekracza ograniczenie ustawionego limitu. Należy zakończyć paragon.
Za duża wartość gotówki w kasie	Wartość gotówki w kasie przekracza ograniczenie ustawionego limitu. Należy zakończyć paragon.
Wymagane RAZEM	Przed zakończeniem paragonu należy naci-

	snąć klawisz RAZEM
Wymagane płatności	Przed zakończeniem paragonu należy wprowadzić kwotę wręczoną przez klienta.
Rabat "z ręki" zabroniony	Rabat, które wysokość określa na bieżąco kasjer jest zabroniony. Może to też dotyczyć Narzutów.
Rabat z listy zabroniony	Nie można wybrać rabatu z listy nawet, jeśli są zaprogramowane (tymczasowa blokada udzielania rabatu) Może to też dotyczyć Narzutów.
Rabat zabroniony	Nie można w ogóle udzielać rabatów (tymczasowa blokad). Błąd może też dotyczyć narzutów.
Trwa rozład. akumulatora	Operacja niemożliwa z powodu trwającego rozładowywania akumulatora. Należy najpierw zakończyć rozładowywanie akumulatora.
Operacja zabroniona	Nie można w tym momencie wykonać danej operacji.

## Komunikaty dotyczące Kopii E:

Komunikaty	Opis	Ewentualne czynności.
Brak Karty Kopii E (ciągłe na ekranie głównym)	Drukarka pracuje bez karty SD Kopii E (nie włożona lub nie otwarta), wykonała już bez niej jeden raport dobowy, po drugim drukowanie wydruków zostanie zablokowane do czasu zainstalowania karty	Zainstalować kartę SD kopii E (jak tylko jest to możliwe)
Wykryto brak etykiety karty	Karta nie została otwarta w urządzeniu do zapisu Kopii E	Należy wykonać funkcję otwarcia karty kopii E jeśli to ma być karta kopii E
Praca z inną kartą	Karta SD nie jest kartą Kopii E	Zmienić kartę lub wykonać funkcję otwarcia (jak wyżej)
Brak karty kopii E	Praca bez karty SD kopii E	Zainstalować kartę SD kopii E (jak tylko jest to możliwe)
Weryfikacja Kopii E	Trwa weryfikacja kopii E (np. przed raportem dobowym)	Poczekać na zakończenie weryfikacji
Zapis Kopii E	Trwa zapis Kopii E (np. po raporcie dobowym)	Poczekać na zakończenie zapisu – nie wyłączać zasilania!!!
Błąd weryfikacji	Dane na karcie SD są uszkodzone – usunięte lub zmienione	Poczekać na dalsze komunikaty, w zależności od możliwości utworzyć dane z kopii bezpieczeństwa lub otworzyć nową kartę kopii E. Nigdy nie można modyfikować ani usuwać żadnych danych z karty SD kopii E!!!

		Informacja o błędzie weryfikacji trafia do Pamięci Fiskalnej!!!
Karta do zamknięcia	Karta jest uszkodzona (i nie naprawiono jej) lub już otwarto nową kolejną kartę Kopii E	Zamknąć bieżącą kartę, używać nową kartę
Nie zapisano kopii E	W drukarce nie ma karty SD Kopii E i wykonano już bez niej dwa raporty dobowe – dalsze drukowanie bez karty jest już niemożliwe	Zainstalować już kartę SD kopii E, potem poczekać na zapisanie na niej zaległych danych wydruków, nie pracować tak długo bez karty SD
Wykryto niepoprawne wpięcie karty!	Wyjęto kartę SD bez wywołania odpowiedniej funkcji w menu	Nie można tak wyciągać kart SD – patrz opis sposobów prawidłowego wyjmowania kart SD!!! Urządzenie trwale rejestruje fakt takiego niewłaściwego działania użytkownika!!!
Wykryto wpięcie karty.	Włożono kartę SD do gniazda w drukarce	Potwierdzić komunikat.
Podaj hasło	Ustawiono opcje zabezpieczeń Kopii E i do niektórych operacji może być wymagane hasło	Należy podać ustawione wcześniej hasło
Błąd Pamięci Podręcznej	Uszkodziła się lub Pamięć Podręczna lub jej zawartość.	Należy natychmiast wezwać serwis. Zanotować wszelkie istotne zdarzenia mogące mieć niewłaściwy wpływ na urządzenie: 1. Wyładowania atmosferyczne 2. Duże zakłócenia 3. Problemy z instalacją elektryczną 4. Niewłaściwą obsługą kasy 5. Jak zachowywała się kasa przed tym błędem. Ze zdarzenie tego będzie musiał być sporządzony specjalny protokół.

## 13. Dokument homologacji



MINISTER FINANSÓW  
PT7/8012/50/923/SIU/08/PT1504

Warszawa, dnia 12 marca 2010 roku

### DECYZJA

#### w sprawie potwierdzenia spełnienia przez kasę funkcji, kryteriów i warunków technicznych, którym muszą odpowiadać kasy rejestrujące

Na podstawie art. 104 ustawy z dnia 14 czerwca 1960 r. Kodeks postępowania administracyjnego (Dz. U. z 2000 r. Nr 98, poz. 1071, ze zm.) w związku z art. 111 ust. 6b ustawy z dnia 11 marca 2004 r. o podatku od towarów i usług (Dz. U. Nr 54, poz. 535, ze zm.) oraz w związku z § 9 ust. 1 i § 10 rozporządzenia Ministra Finansów z dnia 28 listopada 2008 r. w sprawie kryteriów i warunków technicznych, którym muszą odpowiadać kasy rejestrujące oraz warunków ich stosowania (Dz. U. Nr 212, poz. 1338) na wniosek złożony w dniu 9 grudnia 2008 r. i uzupełniony 3, 12 marca, 10 września 2009 r. i 24 lutego 2010 r. firmy Novitus S.A. z Nowego Sącza producenta krajowego kasy rejestrującej oznaczonej symbolem SOLEO E lub SOLEO E PLUS, Minister Finansów potwierdza, że w/w kasa spełnia funkcje, kryteria i warunki techniczne, którym muszą odpowiadać kasy rejestrujące.

Decyzja jest ważna przez okres trzech lat od dnia jej doręczenia.

Kasa zawiera program pracy w wersji źródłowej oznaczony przez producenta symbolem K10\_SE oraz program zapisany w pamięci stałej kasy oznaczony symbolem 2.00, z funkcją odczytu tych symboli w raporcie kasy z zapisów stałych. Kasa współpracuje z programem do odczytu pamięci fiskalnej o nazwie NFRAPORT 1.0 oraz programem archiwizującym o nazwie NEARCH 1.0.

Dopuszcza się występowanie kasy w następujących wersjach kompletacyjnych:

#### 1) SOLEO E:

- a) z bazą towarową - 7 000 towarów,
- b) ze złączami komunikacyjnymi : 1 x RS232 +1 x USB,
- c) z wyświetlaczem obsługi kasjera: 132 x 32 pixele,

#### 2) SOLEO E PLUS:

- a) z bazą towarową - 12 000 towarów,
- b) ze złączami komunikacyjnymi: 5 x RS232 +1 x USB,
- c) z wyświetlaczem obsługi kasjera: 132 x 64 pixele,

#### 3) oraz drukarkami:

- a) ALPS-MBL1500 lub,
- b) ALPS-MBL13 lub,
- c) SEIKO-LTPZ245 lub,
- d) FUJITSU-FTP-628 lub,
- e) AXIOHM-KAONFM50

z tym, że wyboru kompletacji wyposażenia kasy dokonuje się przed przekazaniem kasy nabywcy z równoczesnym obowiązkiem jej wpisem do książki kasy.

Program pracy zawarty w w/w kasie umożliwia stosowanie kasy w sieciach marketingowych i współpracuje z programem archiwizującym umożliwiającym zapis kopii wydruków z tych kas na nośniku informatycznym. Emitowane wydruki oznaczone są numerem kontrolnym. Informatyczny nośnik danych, na którym są zapisywane kopie dokumentów z jednej kasy może być stosowany do zapisu kopii dokumentów innej kasy, której typ został wymieniony w książce kasy. Program zawiera również funkcje wydruku, sortowania i kontroli kompletności tych zapisów. Kasa nie ma zastosowania do prowadzenia ewidencji sprzedaży towarów i usług, gdzie ze względu na szczególne wymogi związane z jej użytkowaniem lub dokumentowaniem transakcji na specjalnych wydrukach stosuje się kasy dostosowane do ewidencji obrotów tylko określonego rodzaju towarów lub usług.

Na podstawie art. 107 § 4 K.p.a. odstępuje się od uzasadnienia decyzji, ponieważ uwzględnia ona w całości żądanie strony.

Mając na uwadze powyższe, Minister Finansów orzeka jak w sentencji.

#### POUCZENIE

Zgodnie z art. 127 § 3 K.p.a. od decyzji nie służy odwołanie, jednakże strona niezadowolona z decyzji może zwrócić się do Ministra Finansów z wnioskiem o ponowne rozpatrzenie sprawy. W szczególności wniosek o ponowne rozpatrzenie sprawy powinien być wniesiony w terminie 14 dni od otrzymania decyzji.

#### Otrzymują:

1. NOVITUS S.A., ul. Nawojowska 118,  
33-300 NOWY SĄCZ.

2. Izby Skarbowe

wszystkie

3. Departament Informatyki

Z upoważnienia Ministra Finansów  
ZASTĘPCA DYREKTORA  
Departamentu Informatyki i Usług

Stanisław Rurka

W związku z wprowadzanymi zmianami w programie pracy kas, urządzenia są poddawane kolejnym weryfikacjom w Ministerstwie Finansów, dlatego aktualny wykaz homologacji dostępny jest na stronie internetowej producenta kasy

## 14. Deklaracja zgodności CE



**Firma NOVITUS SA**  
ul. Nawojowska 118, 33-300 Nowy Sącz

**deklaruje, że wyrób:**  
**kasa fiskalna**

**SOLEO E**

we wszystkich dopuszczonych wersjach kompletacyjnych  
jest zgodny z wymaganiami następujących Dyrektyw Parlamentu Europejskiego i Rady:

**Niskonapięciowe Wyroby Elektryczne (LVD)**  
2006/95/WE.

**Kompatybilność Elektromagnetyczna (EMC)**  
2004/108/WE.

Przy ocenie zgodności z wymienionymi wyżej dyrektywami  
zastosowane zostały następujące normy zharmonizowane:

w zakresie dyrektywy LVD  
PN-EN 60950-1:2004

w zakresie dyrektywy EMC  
PN-EN 55022:1998+A1:2000+A2:2003  
PN-EN 55024:1998+A1:2001+A2:2003  
PN-EN 61000-3-2:1995+A1:1998+A2:1998  
PN-EN 61000-3-3:1995+A1:2001+A2:2005  
PN-EN 61000-4-2:1995+A1:1998+A2:2001  
PN-EN 61000-4-3:2002+A1:2002  
PN-EN 61000-4-4:2004  
PN-EN 61000-4-5:1995+A1:2001  
PN-EN 61000-4-6:1996+A1:2001  
PN-EN 61000-4-11:2004

  
33-300 Nowy Sącz, ul. Nawojowska 118  
tel. 018 444 0 720, fax 018 444 0 790  
NIP 734-10-01-369

  
Prezes Zarządu NOVITUS S.A.  
Bogusław Łatka  
Nowy Sącz 09-02-2009

Pieczęć

## 15. Schematy przewodów połączeniowych

## Przewód komunikacyjny: Kasa – komputer (PC)

nr pinu w kasie	nazwa sygnału	nr pinu w PC DB25	nr pinu w PC DB9	opis sygnałów na złączu kasy
4	TxD (SO-UT)	3	2	wyjscie danych szeregowych
2	RxD (SIN)	2	3	wejscie danych szeregowych
3	RTS	5	8	sygnał modemowy - handshake sprzętowy - wyjscie
5	CTS	4	7	sygnał modemowy - handshake sprzętowy - wejscie
6	DTR	6	6	sygnał modemowy - handshake sprzętowy - wyjscie
1	DSR	20	4	sygnał modemowy - handshake sprzętowy - wejscie
8	GND	7	5	masa sygnałowa

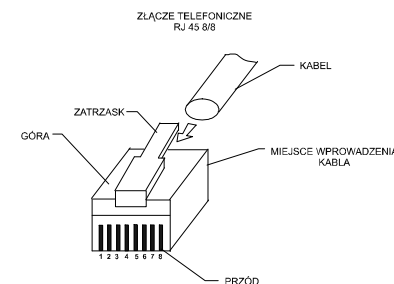

Przewody służące do podłączenia do komputera, wagi, skanera, terminala EFT, PinPada, itd. po stronie kasy zakończone są wtyczką RJ 45 8/8.

## Kolejność wyprowadzeń w złączu USB:

Nr wyprowadzenia	Funkcja	Opis
1	VCC	Napięcie zasilania
2	DM	Linia danych -
3	DP	Linia danych +
4	GND	Masa

## Przewód zasilający:

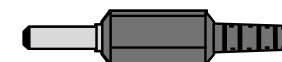



NOTATKI

NOTATKI:

+ %	- %	- kwota	+ kwota	przelew	placność	karta	bon	kwota -	szafka	usuń	F1 2 3	określenie zawieszki	anuluj paragon	menu podręczne	listy towarów	robot mózg
00	0	1	2	3	4	5	6	7	8	9	C					
↑	↔	↔	↔	↔	↔	↔	↔	↔	↔	↔	↔	↔	↔	↔	↔	↔
at.al.mozga	at.al.mozga	zmiana ceny	nr #	razem	anuluj paragon	menu podręczne	listy towarów	at.al.mozga								
↺	X ↺	cena	kod	razem	korekta	menu	nazwa	X ↺			OK					gotówka

klawiatura v2:

C	↺	↺	nazwa listy towarów	F1	7	8	9	X ↺	menu menu podręczne	4	5	6	korekta anuluj paragon	cená	1
usuń	↺	zwrot		F1	kasjer	kasa	szafka	stan magazynu		placność	karta	bon		zmiana ceny	- kwota
+ kwota	3	razem	kod	00	0		OK								
			nr #	+ %	- %		gotówka								