

WAGA ETYKIETUJĄCA

CL 5000 CL 5500

Instrukcja obsługi

2

Programowanie wagi



CAS POLSKA 2009

SPIS TREŚCI

1. INFORMACJE OGÓLNE	9
1.1 WPROWADZENIE.....	9
1.2 DANE TECHNICZNE	10
1.3 WIDOK WYŚWIETLACZA I KLAWIATURY.	12
1.4 FUNKCJE KLAWISZY	14
2. PROGRAMOWANIE	18
2.1 OGÓLNE ZASADY PROGRAMOWANIA	18
2.2 KOLEJNOŚĆ PROGRAMOWANIA DANYCH.....	20
2.3 STRUKTURA PROGRAMU (MENU 1000).....	23
2.4 PROGRAMOWANIE PLU (MENU 1100).....	27
2.4.1 Zmiana ceny towaru PLU (Menu 1110).....	32
2.4.2 Programowanie danych PLU.....	34
2.4.2.1 Programowanie danych PLU - wariant dla towarów ważonych (Menu 1120)	34
2.4.2.2 Programowanie danych PLU - wariant dla towarów sprzedawanych na sztuki (Menu 1120) ...	44
2.4.2.3 Programowanie danych PLU - wariant dla towarów sprzedawanych na sztuki w opakowaniu zbiorczym (Menu 1120).....	45
2.4.2.4 Edycja zapamiętanych danych PLU (Menu 1120)	46
2.4.3 Programowanie rabatów (Menu 1130).....	47
2.4.3.1 Rabaty Nowy/Edycja (Menu 1131).....	47
2.4.3.2 Lista rabatów (Menu 1132).....	51
2.4.3.3 Usuń rabat (Menu 1133)	52
2.4.3.4 Usuń rabat z PLU nr (Menu 1137).....	52
2.4.3.5 Usuń rabat z działu (Menu 1138).....	53
2.4.3.6 Usuń wszystkie rabaty (Menu 1139)	53
2.4.4 Zarządzanie danymi PLU (Menu 1140)	54
2.4.4.1 Kopiowanie PLU (Menu 1141).....	54
2.4.4.2 Usuwanie PLU (Menu 1142)	55
2.4.4.3 Przenoszenie danych PLU (Menu 1143).....	56
2.4.4.4 Wybór elementów opisu PLU (Menu 1144).....	57
2.4.4.5 Licznik sprzedaży PLU (Menu 1145)	58
2.4.5 Lista PLU (Menu 1150).....	59
2.4.6 Klawisze szybkiego dostępu do pamięci towarów (Menu 1160).....	60
2.4.6.1 Programowanie klawiatury szybkiego dostępu (Menu 1160).....	62
2.4.7 Drukuj przykładowe etykiety (Menu 1170).....	63
2.5. TABELA I PLU - PROGRAMOWANIE DANYCH.....	63
2.5.1 Działy (MENU 1210)	63
2.5.1.1 Nowy/Edycja dział (Menu 1211)	64

2.5.1.2	Lista Działów (Menu 1212)	65
2.5.1.3	Usuń dział (Menu 1213)	66
2.5.2	Grupy towarowe (Menu 1220).....	66
2.5.2.1	Grupy towarowe Nowe/Edycja (Menu 1221).....	67
2.5.2.2	Lista Grup (Menu 1222)	68
2.5.2.3	Usuń Grupę (Menu 1223)	69
2.5.3	Stawki podatku (Menu 1230)	69
2.5.3.1	Stawki podatku PTU Nowy/Edycja (Menu 1231).....	70
2.5.3.2	Lista stawek podatku PTU (Menu 1232).....	71
2.5.3.3	Usuwanie stawek podatku PTU (Menu 1233).....	72
2.5.4	Komunikaty na etykietach (Menu 1240)	73
2.5.4.1	Komunikaty na etykietach Nowy/Edycja (Menu 1241)	73
2.5.4.2	Lista komunikatów dla etykiet (Menu 1242).....	74
2.5.4.3	Usuń komunikaty dla etykiet (Menu 1243).....	75
2.5.5	Kraje pochodzenia towarów (Menu 1250)	76
2.5.5.1	Kraje pochodzenia towaru Nowe/Edycja (Menu 1251)	76
2.5.5.2	Lista krajów pochodzenia (Menu 1252)	77
2.5.5.3	Usuń kraj pochodzenia towaru (Menu 1253)	78
2.5.6	Kody kreskowe (Menu 1260).....	79
2.5.6.1	Kody kreskowe Nowy/Edycja (Menu 1261)	80
2.5.6.2	Lista kodów kreskowych (Menu 1262).....	83
2.5.6.3	Usuń kod kreskowy (Menu 1263)	84
2.5.7	Tara (Menu 1270).....	84
2.5.7.1	Wartości tar Nowe/Edycja (Menu 1271).....	85
2.5.7.2	Lista Tar (Menu 1272)	86
2.5.7.3	Usuń Tarę (Menu 1273).....	87
2.5.7.4	Klawisze Tary (Menu 1274).....	88
2.5.8	Symbole jednostek (Menu 1280)	88
2.5.8.1	Symbole jednostek Nowe/Edycja (Menu 1281)	89
2.5.8.2	Lista symboli jednostek (Menu 1282).....	90
2.5.8.3	Usuń Symbol jednostki (Menu 1283).....	91
2.6	TABELA II PLU - PROGRAMOWANIE DANYCH.	91
2.6.1	Składniki (Menu 1310)	91
2.6.1.1	Składniki Nowe/Edycja (Menu 1311).....	92
2.6.1.2	Lista Składników (Menu 1312)	93
2.6.1.3	Usuń składniki (Menu 1313)	94
2.6.2	Tabela wartości odżywczych (Menu 1320).....	94
2.6.2.1	Wartości odżywcze Nowe/Edycja (Menu 1321)	95
2.6.2.2	Lista wartości odżywczych (Menu 1322)	97

2.6.2.3	Usuń wartości odżywcze (Menu 1323).....	98
2.6.3	Pochodzenie wołowiny (Menu 1330).....	99
2.6.3.1	Pochodzenie wołowiny Nowe/Edycja (Menu 1331)	99
2.6.3.2	Lista pochodzenia wołowiny (Menu 1332).....	101
2.6.3.3	Usuń pochodzenie wołowiny (Menu 1333).....	102
2.6.4	Kraje pochodzenia dla wołowiny (Menu 1330).....	103
2.6.4.1	Kraje pochodzenia wołowiny Nowe/Edycja (Menu 1341)	103
2.6.4.2	Lista krajów (Menu 1342).....	104
2.6.4.3	Kasowanie Kraju (Kod Menu 1343)	105
2.6.5	Miejsca uboju (Menu 1350)	106
2.6.5.1	Miejsca uboju Nowe/Edycja (Menu 1351)	106
2.6.5.2	Lista miejsc uboju (Menu 1352)	107
2.6.5.3	Usuń miejsce uboju (Menu 1353)	108
2.6.6	Miejsca rozbioru (Menu 1360).....	109
2.6.6.1	Miejsca rozbioru Nowy/Edycja (Menu 1361).....	109
2.6.6.2	Lista Miejsca rozbioru (Menu 1362)	110
2.6.6.3	Usuń miejsce rozbioru (Menu 1363).....	111
2.7	Programowanie Tabeli III - Dane (MENU 1400)	112
2.7	Programowanie Tabeli III - Dane (MENU 1400)	112
2.7.1	Nawa sklepu (Menu 1410).....	112
2.7.1.1	Nazwy sklepu Nowe/Edycja (Menu 1411)	112
2.7.1.2	Lista Sklepów (Menu 1412)	113
2.7.1.3	Usuń dane sklepu (Menu 1413)	114
2.7.2	Nazwa klienta (Menu 1420)	115
2.7.2.1	Klienci Nowy/Edycja (Menu 1421)	115
2.7.2.2	Lista klientów (Menu 1422)	117
2.7.2.3	Usuń dane klienta (Menu 1423).....	118
2.7.3	Wyświetlane komunikaty reklamowe (Menu 1430).....	119
2.7.3.1	Ustawienia wyświetlania (Menu1431).....	119
2.7.3.2	Edycja komunikatu reklamowego (Menu 1432)	120
2.7.3.3	Lista komunikatów reklamowych (Menu 1433)	122
2.7.4	Waluty (Menu 1440)	123
2.7.4.1	Waluta Nowe/Edycja (Menu 1441)	123
2.7.4.2	Lista walut (Menu 1442).....	125
2.7.4.3	Usuń walutę (Menu 1443)	126
2.7.5	Plan pracy (Menu 1450)	126
2.7.5.1	Plan pracy Nowy/Edycja (Menu 1451)	128
2.7.5.2	Lista planów (Menu 1452)	129
2.7.5.3	Usuń plan (Menu 1443).....	130

2.7.6	Skaner (Menu 1460).....	130
2.7.6.1	Konwersja kodów Nowy/Edycja (Menu 1461)	132
2.7.6.2	Lista konwersji kodów (Menu 1462).....	133
2.7.6.3	Usuń konwersję (Menu 1463)	134
2.7.6.4	Konfiguracja skanera (Menu 1464)	135
2.8	Użycie parametrów ogólnych (Menu 1500)	136
2.8.1	Ustawienia etykiety ogólnej (Menu 1510)	136
2.8.2	Kody kreskowe ogólne (Menu 1520)	138
2.8.3	Programowanie rabatu ogólnego (Menu 1530)	140
2.8.3.1	Ustawienia priorytetu rabatów (Menu 1531).....	140
2.8.3.2	Rabat ogólny dla towarów ważonych (Menu 1532).....	141
2.8.3.3	Rabat ogólny dla towarów na sztuki (Menu 1533).....	143
2.8.3.4	Rabat ogólny dla towarów w opakowaniach zbiorczych (Menu 1534).....	145
2.8.4	Podatek ogólny (Menu 1540)	146
2.8.4.1	Ustawienia podatku ogólnego (Menu 1541).....	147
2.8.4.2	Numer podatku ogólnego (Menu 1542)	147
2.9	Raporty (Menu 1600).....	147
2.9.1	Raport X1/X2 (Menu 1610/1630)	148
2.9.2	Raport sprzedaży X1/X2 (Menu 1611/1631).....	149
2.9.3	Raport X1/X2 PLU (Menu 1612/1632)	150
2.9.4	Raport X1/X2 według typu PLU (Menu 1613/1633)	151
2.9.5	Raport X1/X2 sprzedaży wg grup (Menu 1614/1644)	152
2.9.6	Raport X1/X2 sprzedaży wg działów (Menu 1615/1635)	153
2.9.7	Raport X1/X2- godzinowy (Menu 1616/1636)	154
2.9.8	Raport X1/X2 w/g sprzedawców (Menu 1617/1637).....	155
2.9.9	Raport zerujący Z1/Z2 (Menu 1620/ Menu 1640)	156
2.9.10	Usuń wszystkie raporty (Menu 1650)	157
2.10	Ustawienia drukowania (Menu 1700)	158
2.10.1	Ustawienia zawartości etykiet (Menu 1710)	159
2.10.2	Ustawienia druku rabatów (Menu 1720)	161
2.10.3	Ustawienia drukarki (Menu 1730).....	161
2.10.3.1	Tryb pracy drukarki (Menu 1731)	163
2.10.3.2	Rozmiar etykiety/paragonu (Menu 1732).....	163
2.10.3.3	Kalibracja czujnika synchronizacji (Menu 1733).....	164
2.10.3.4	Czujnik papieru i zwijacz (Menu 1734)	165
2.10.3.5	Intensywność wydruku (Menu 1735).....	165
2.10.3.6	Regulacja wysuwu etykiety (Menu 1736).....	166
2.10.3.7	Ustawienia etykiet z nadrukiem (Menu 1737).....	166
2.10.4	Format numeracji etykiet/paragonów (Menu 1740).....	167

2.10.5	Ustawienia etykiety zbiorczej (Menu 1750)	168
2.10.6	Ustawienia paragonu (Menu 1760)	169
2.10.6.1	Drukuj na paragonie (Menu 1761)	169
2.10.6.2	Wybierz elementy na paragonie (Menu 1762)	170
2.11	Konfiguracja wagi (Menu 1800).....	172
2.11.1	Tryb pracy (Menu 1810)	172
2.11.2	Rodzaj trybu pracy (Menu 1820)	174
2.11.3	Przypisanie wadze (Menu 1830)	175
2.11.4	Ustawienie daty i czasu (Menu 1840)	176
2.11.5	Uprawnienia Operatorzy/Hasła (Menu 1850)	177
2.11.5.1	Użytkownik Nowy/Edycja (Menu 1851).....	177
2.11.5.2	Zmień hasło użytkownika (Menu 1852)	178
2.11.5.3	Lista użytkowników (Menu 1853)	179
2.11.5.4	Usuń użytkownika (Menu 1854)	180
2.11.5.5	Uprawnienia (Menu 1855)	180
2.11.5.6	Klawisze sprzedawców (Menu 1856)	182
2.11.6	Testy (Menu 1860)	183
2.11.6.1	Test wyświetlacza (Menu 1861).....	183
2.11.6.2	Test przetwornika A/C (Menu 1862).....	184
2.11.6.3	Test klawiatury (Menu 1863).....	185
2.11.6.4	Test drukarki (Menu 1864)	185
2.11.6.5	Test czujników drukarki (Menu 1865).....	186
2.11.6.6	Informacja o pamięci (Menu 1866)	187
2.11.6.7	Informacja o wersji programu (Menu 1867).....	187
2.11.7	Ustawienia parametrów wagi (Menu 1870)	188
2.11.7.1	Ustawienia Wyświetlania (Menu1871)	188
2.11.7.2	Ustawienia drukowania (Menu 1872)	189
2.11.7.3	Ustawienia sprzedaży (Menu 1873).....	190
2.11.7.4	Ustawienia wylogowania sprzedawcy (Menu 1874)	192
2.11.8	Definiowanie funkcji klawiszy (Menu 1880).....	192
2.12	Ustawienia komunikacji (Menu1900).....	195
2.12.1	Parametry komunikacji (Menu 1910).....	195
2.12.1.1	Określenie wagi w sieci (Menu 1911)	196
2.12.1.2	Włącz/wyłącz DHCP (Menu 1912)	197
2.12.1.3	Nr IP wagi (Menu 1913)	197
2.12.1.4	Nr IP i port komputera (Menu 1914)	198
2.12.1.5	Szybkość RS232 (Menu 1915).....	198
2.12.1.6	Ustawienia WLAN (Menu 1916)	199
2.12.1.7	Konfiguracja WLAN (Menu 1917)	199

2.12.2	Funkcjonowanie w sieci (Menu 1920)	200
2.12.3	Zablokuj/Odblokuj wagę (Menu 1230).....	201
2.12.4	Wyświetl adres wagi (Menu 1240)	201
2.12.5	Kopiuj ustawienia do nowej wagi (Menu 1250)	201
2.13	Przykładowy opis konfiguracji połączenia wagi do sieci	203
3.	INFORMACJE DODATKOWE.....	214
3.1	Elementy etykiety	214
3.1	Tablica kodów ASCII 1250.....	218
3.2	Numery stron kodowych w Windows.....	219
3.3	Opis gniazd połączeniowych w wadze.	220

1. INFORMACJE OGÓLNE

1.1 WPROWADZENIE

Dziękujemy Państwu za zakup elektronicznej wagi metkującej CAS CL5000.

Waga została zaprojektowana z największą starannością i z myślą o użytkowniku.

Waga wyposażona jest w bardzo wiele użytecznych i zaawansowanych funkcji, posiada solidną konstrukcję i przejrzyste MENU umożliwiające łatwe programowanie. Jesteśmy przekonani, że będą Państwo zadowoleni z użytkowania wagi.

Prosimy zawsze pamiętać o zasadach bezpieczeństwa podczas instalacji i użytkowania wagi opisanych w pierwszej części instrukcji w punkcie 1.1.

Wszelkie problemy, pytania i niejasności prosimy zgłaszać do autoryzowanych przedstawicieli firmy CAS.

Całość instrukcji obsługi wagi została podzielona na dwie części.

Część pierwsza instrukcji zawiera podstawowe informacje dotyczące uruchomienia i eksploatacji wagi oraz opis zaprogramowania podstawowych funkcji.

Niniejsza druga część instrukcji zawiera szczegółowy opis wszystkich funkcji wagi.

Wykorzystanie informacji zawartych w instrukcji obsługi pozwoli na dostosowanie sposobu funkcjonowania wagi CAS CL5000 do Państwa potrzeb i pełne wykorzystanie możliwości funkcjonalnych wag

1.2 DANE TECHNICZNE

Max. zakres ważenia	6/15 kg	15/30 kg
Działka	2/5 g	5/10 g
Max. Tara	- 5.998 kg	- 9.995 kg
Szybkość konwer. A/D	Okolo 8 razy/sek.	
Rozmiar szalki	382 x 246 mm	

Klawisze	Typ: B	48 klawiszy PLU, 36 klawiszy funkcyjnych	Typ: P, R, H.	72 klawiszy PLU, 36 klawiszy funkcyjnych
Szybkie klawisze		96 PLU		144 PLU
Wyświetlacz	24 cyfry VFD + Graficzny LCD			
	Tara : 4 cyfry			
	Masa : 5 cyfr			
	Cena : 6 cyfr			
				Należność: 6 cyfr

Drukarka	Termiczna, Szybkość druku: 100 mm/sek.
Rozdzielczość drukarki	202 dpi
Rozmiar etykiety	Szerokość: 40mm~60 mm Długość: 30mm~120 mm
Typy kodów kreskowych	UPC, EAN13, EAN13A5, I2OF5, CODE128, CODE39, CODE93, CODABAR MSI/PLESSEY, IATA2OF5
Czcionki	Rozmiar: mały, średni duży, dowolny format, pochylone, pogrubione, podkreślone, przekreślone, przekreślone podwójną linią, odwrócone, cieniowane, konturowe
Rodzaj wydruku	Termiczny
Temp. pracy	-10° C~ 40° C
Zasilanie	AC 100~240V 50/60Hz 1.5A

	Nazwa danych	Ilość	Zakres numeracji
Dane programowane	PLU (standard / z rozszerzeniem pamięci)	3 000 / 10 000	1-99999
	Składniki 512 znaków (j.w.)	999 / 2000	1~999 / 1~2000
	Kody kreskowe użytkownika	99	1~99
	Działy	99	1~99
	Typy podatków	9	1~9
	Grupy	99	1~99
	Sprzedawcy	31	1~31
	Rabaty	99	1~99
	Pochodzenie towaru	499	1~499
	Tabele pochodzenia wołowiny	999	1~99
	Miejsca uboju	99	1~99
	Miejsca rozbioru	99	1~99
	Kraj (pochodzenia albo chowu, dla pochodzenia wołowiny)	99	1~99
	Formaty etykiet	45	Stałych - 0~45
		20	Programowanych - 45~99
	Obrazy – grafika mapa bitowa b/w	14	1~99
	Klienci	99	1~99
	Jednostki towarów nie ważonych	8	1~8
	Komunikaty (teksty) na wyświetlaczu	9	1~9
	Raporty X1,X2,Z1,Z2	7 rodzajów	W/g PLU, W/g typu PLU, W/g Grup, W/g działów, W/g nr wag, godzinowy, W/g sprzedawców
	Typy płatności	7	
	Komunikaty (teksty) na etykiecie	99	1~99
Tabele wartości odżywczych	99	1~99	
Tablica Tar	99	1~99	
Sprzedaż okresowa	Sprzedaż zapisywana w pamięci: dzienna/miesięczna lub dowolny okres użytkowania.		
Typy raportów sprzedaży	Odczyt raportu:	Odczyt z zerowaniem raportu:	
	Typ X1(za pierwszy okres) Typ X2 (za drugi okres),	Typ Z1(za pierwszy okres) Typ Z2 (za drugi okres),	

Uwaga:

Producent zastrzega sobie prawo do zmian specyfikacji wagi bez wcześniejszego powiadomienia.

1.3 WIDOK WYŚWIETLACZA I KLAWIATURY.

WYŚWIETLACZ

Typy – B, P, H

PT – Wyświetlacz tary

Ekran graficzny/menu



Typ – R

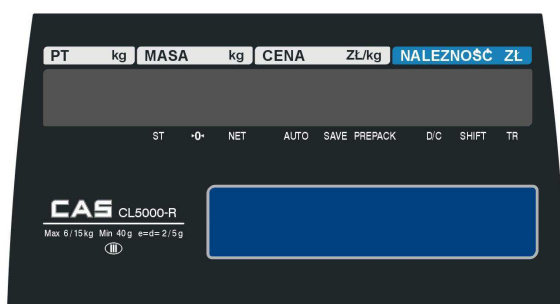

SYMBOLE ZNACZNIKÓW NA WYŚWIETLACZU

SYMBOLE	OPIS
ST (▼)	Znacznik stabilności wskazania masy
►0◄ (▼)	Znacznik wskazania stabilnej masy zerowej
NET (▼)	Znacznik masy NETTO
AUTO (▼)	Znacznik aktywnej funkcji automatycznego druku etykiet
SAVE (▼)	Znacznik aktywnej funkcji zapamiętania towaru
PREPACK (▼)	Znacznik aktywnej funkcji paczkowania
DC (▼)	Znacznik udzielenia rabatu
SHIFT (▼)	Znacznik aktywnej funkcji klawisza „SHIFT”
TR (▼)	Znacznik aktywnej funkcji transmisji danych z lub do wagi

KLAWIATURA

Wersje P, R

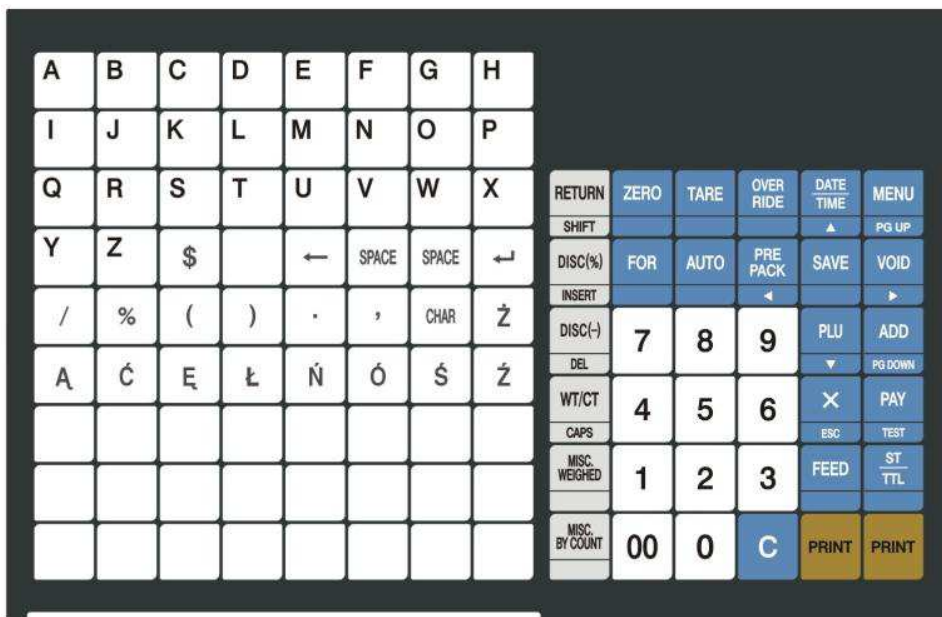







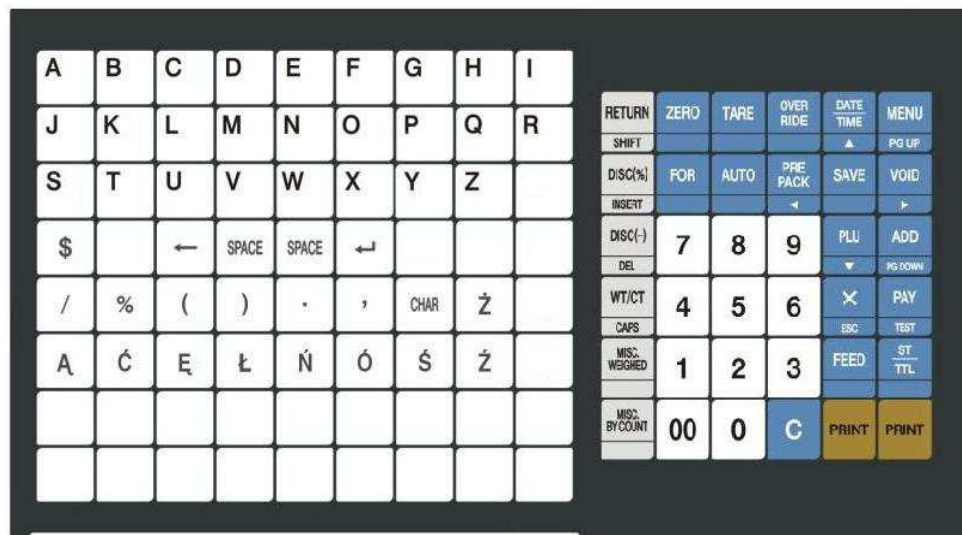



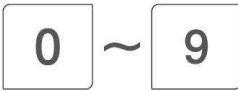

Wersja B





















Wersja H









1.4 FUNKCJE KŁAWISZY

KŁAWISZE	FUNKCJE
	Klawisze numeryczne używane są do wprowadzania ceny, ilości, tary, itp.
	Klawisz podwójnego zera.
	Klawisz kasowania używany jest do usuwania błędnych stanów i wartości.
	Klawisz używany jest do zerowania wskazania masy w przypadku wystąpienia małych odchyłeń od zera.
	Klawisz służący do ręcznego tarowania masy znajdującej się na szalce.
	Klawisz służący do tymczasowej zmiany zaprogramowanej ceny towaru PLU (lub zaprogramowanej ilości towaru PLU sztukowego lub w opak. zbiorczym).
	Klawisz służący do przełączania wskazywanej na wyświetlaczu wagi informacji dot.: daty, godziny, numeru wagi i działu. <i>W trybie programowania klawisz [▲] służy do przeglądania linia po linii (przewijania w górę) ekranu menu funkcji.</i>
	Klawisz służący do wejścia w tryb programowania wagi. <i>W trybie programowania klawisz [PAGE UP] służy do przeglądania (przewijania w górę) całych ekranów menu.</i>
	Klawisz służący do wprowadzania ceny za daną ilość np. 3 szt. za (FOR) 10zł. Klawisz ten służy również do przełączania znaczenia wprowadzanej wartości umożliwiając zadeklarowanie jej jako: ilość, sztuki i cena.
	Klawisz służący do włączania funkcji automatycznego drukowania etykiet (po ustabilizowaniu wskazania masy), bez konieczności naciskania klawisza „PRINT”.
	Klawisz służący do włączenia funkcji paczkowanie. Raz wywołany towar PLU nie jest kasowany po wydrukowaniu pierwszej etykiety. Wydruk każdej kolejnej etykiety na towar następuje automatycznie po położeniu kolejnej paczki towaru. <i>W trybie programowania klawisz [◀] służy do powrotu z wybranej funkcji do poprzedniego ekranu menu.</i>
	Klawisz służący do zachowania w pamięci ustawionych parametrów, np. danych PLU, wartości tary itp.
	Klawisz funkcji wycofania pozycji sprzedaży (w trybie paragonowym lub sumowania). <i>W trybie programowania klawisz [▶] służy do przejścia do ekranu wybranej funkcji menu.</i>

	<p>Klawisz potwierdzający wywołanie danych towaru PLU o podanym numerze. <i>W trybie programowania klawisz [▼] służy do przeglądania linia po linii (przewijania w dół) ekranu funkcji.</i></p>
	<p>Klawisz funkcji sumowania ważonych towarów. <i>W trybie programowania klawisz [PG DOWN] służy do przeglądania (przewijania w dół) całych ekranów menu.</i></p>
	<p>Klawisz włączenia funkcji druku wskazanej ilości etykiet dla pojedynczej sprzedaży. <i>W trybie programowania klawisz [ESC] służy do wychodzenia z dowolnej funkcji oraz z trybu programowania.</i></p> <p>Uwaga: Klawisz X jest używany tylko w trybie sprzedaży, a klawisz [ESC] tylko w trybie programowania.</p>
	<p>Klawisz służący do podejrzenia wartości podsumowania i sumy końcowej dla sprzedaży towarów w trybie sumowania.</p>
	<p>Klawisz służący do synchronizacji wysuwu etykiet po wymianie rolki z etykietami lub do wysuwania ciągłego papieru z drukarki (bez wydruku).</p>
	<p>Klawisz służący do obliczenia reszty. <i>W trybie programowania klawisz [TEST] służy do wykonywania różnych testów.</i></p>
	<p>Klawisz służący do potwierdzenia żądania druku etykiety/paragonu. <i>W trybie programowania klawisz służy jako zatwierdzenie i zapisanie w pamięci wybranych ustawień wszelkich programowanych funkcji.</i></p>
	<p>Klawisz [Return]- służy do unieważniania transakcji lub działań. Klawisz [Shift]- służy do użycia drugiej funkcji dostępnej na niektórych klawiszach.</p>
	<p>Klawisz [Discount %-] służy do wprowadzania rabatu procentowego. W trybie programowania klawisz [Insert]- służy do przełączania pomiędzy małymi i dużymi literami.</p>
	<p>Klawisz [DISC-] służy do udzielania rabatu (DISCOUNT). <i>W trybie programowania klawisz [DEL] służy do kasowania tekstu.</i></p>
	<p>Klawisz [WT/CT] służy do przełączania określenie typu towaru pomiędzy artykułami ważonymi (WT) i towarami sprzedawanymi na sztuki (CT). <i>W trybie programowania klawisz [CAPS] służy do pisania małych liter.</i></p>
	<p>Klawisz służący do sprzedaży dowolnego towaru ważonego o cenie otwartej (nie zapisanego w pamięci PLU).</p>
	<p>Klawisz służący do sprzedaży dowolnego towaru na sztuki o cenie otwartej (nie zapisanego w pamięci PLU).</p>
	<p>Klawisz służący do sprzedaży dowolnego PLU na sztuki zbiorcze.</p>
	<p>Klawisz służący do udzielania specjalnego rabatu dla ceny jednostkowej.</p>

	Klawisz służy do zmiany ceny wywołanego PLU na cenę ujemną.
	Klawisz zmiany stałej ceny wywołanego PLU.
	Klawisz wywołania impulsu otwierania szuflady kasowej.
	Klawisz przedstawiania należności dla sumowanych towarów (tylko w wersji greckiej).
	Klawisz wywoływania powiązanego PLU.
	Klawisz kontynuowania ważenia wybranego przez użytkownika.
	Klawisz przełączania między etykietą a paragonem.
	Klawisz włączania/wyłączania podświetlania LCD.
	Klawisz edycji daty ważności.
	Klawisz edycji pochodzenia.
	Klawisz edycji elementów PLU.
	Klawisz edycji rabatu.
	Klawisz przydzielenia klawiszy szybkiej obsługi.
	Klawisze indywidualnego wywołania sprzedawców od nr 1 do nr 32.
	Klawisze zaprogramowanej wartości tary
	Klawisz pośredniego wywołania operatora z podaniem jego numeru.
	Klawisze alfanumeryczne. Służą do wpisywania tekstów nazw itp.
	Klawisz do wprowadzania \$.

	Klawisz podani kursu - nie używany.
	Klawisz cofania (backspace). Klawisz ten używany jest do kasowania błędów tekstu.
	Klawisz spacji.
	Klawisz do przechodzenia do następnej linii i zatwierdzenia tekstu.
	Klawisze symboli i polskich znaków .
	Klawisz do wprowadzania symboli w/g tablicy kodów ASCII

Uwaga:







W wadze posiadającej standardowe ustawienia klawisze z rubryk oznaczonych kolorem szarym nie są umieszczone na klawiaturze. Mogą one być zaprogramowane za pomocą programu CL-Works w miejscu wskazanych klawiszy szybkiego dostępu.

2. PROGRAMOWANIE

2.1 OGÓLNE ZASADY PROGRAMOWANIA

Wagę można programować korzystając z komputera, albo używając bezpośrednio klawiszy na wadze. W celu ułatwienia wprowadzania dużych ilości danych tekstowych do złącza PS2 znajdującego się w wadze można podłączyć standardową klawiaturę komputerową z wtykiem PS2.

Dzięki czytelnym wyświetlaczom LCD i VFD bezpośrednie programowanie wagi jest ułatwione. Programując wagę, używa się klawiszy:

	Wejście do MENU		Zapisanie wszystkich ustawień w dowolnej chwili		Zapisywanie pojedynczych ustawień
	Wyjście z MENU bez zapisywania	 	Przechodzenie (przewijanie) menu góra, dół		Usuwanie błędnych danych

Po naciśnięciu klawisza , waga wejdzie w tryb programowania i pojawi numer menu wraz odpowiadającym mu początkowym ekranem menu, jak na rysunku poniżej.



Numer funkcji MENU.



MENU

Np. aby wybrać programowanie PLU naciśnij 1.

Po wejściu w tryb programowania, na wyświetlaczu numerycznym (VFD) jest wyświetlony numer funkcji menu, a na wyświetlaczu alfanumerycznym (LCD) opis funkcji menu.

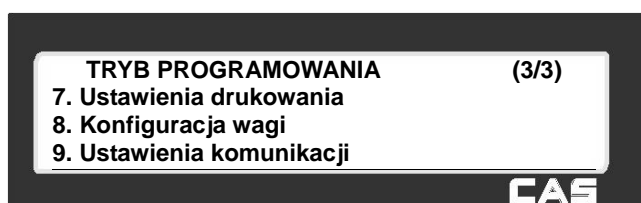
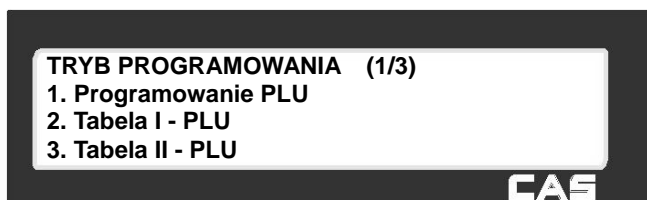
Jeśli opis funkcji MENU wyświetlony na wyświetlaczu alfanumerycznym (LCD) nie mieści się na jednym ekranie, będzie on podzielony na kilka ekranów, a numer aktualnie wyświetlanego ekranu i ilość dostępnych ekranów menu wskazywana jest w prawym górnym rogu wyświetlacza LCD, np.:



Klawiszem  można wybierać kolejne ekrany menu, a klawiszem  można wracać do poprzednich ekranów wyświetlanego menu:

Przykład:



Aby wybrać programowanie PLU naciśnij .

Wejścia do określonego numerem menu programowania można dokonać na dwa sposoby.

Przykład :

Wpisać numer funkcji np. 1840 – USTAWIENIE DATY I CZASU.

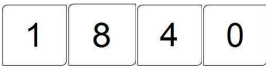
Sposób pierwszy – Podanie numeru funkcji:

Najpierw wpisać numer funkcji  i potem nacisnąć klawisz , na wyświetlaczu wagi pojawi się menu funkcji 1840 - USTAWIENIE DATY I CZASU.



Sposób drugi – Przeglądanie menu:

Rozpocząć od naciśnięcia klawisza  w celu wejścia do menu „TRYB PROGRAMOWANIA” wagi.



Ponieważ menu ma więcej niż jeden ekran, klawiszami  i  można przeglądać kolejne ekrany z opisem wyświetlonego menu.

Numer wyświetlanego ekranu oraz ilość ekranów widać w lewym górnym rogu wyświetlacza.

Klawiszem  wybrać trzeci ekran.

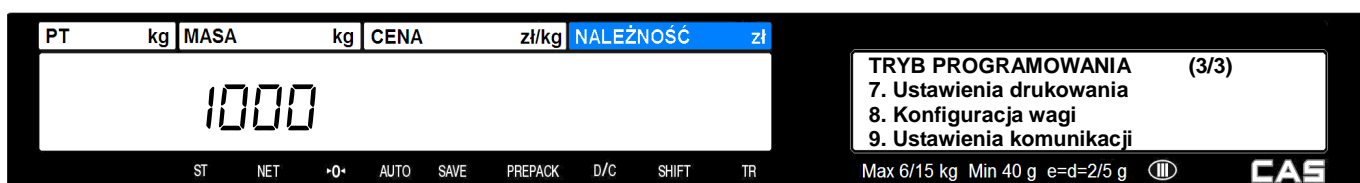

Nacisnąć klawisz 8 w celu wejścia do menu funkcji „Konfiguracja wagi”.



Klawiszem PLU wybrać 2 ekran menu „Konfiguracja wagi” tytuł funkcji „Ustawienie daty i czasu”.



Nacisnąć klawisz 4 w celu wejścia do menu funkcji „USTAWIENIE DATY I CZASU”.



2.2 KOLEJNOŚĆ PROGRAMOWANIA DANYCH

Ważne:

W czasie programowania wagi, istotne znaczenie ma kolejność programowania poszczególnych danych.

Szczegółowy opis programowania każdej funkcji znajduje się w instrukcji obsługi.

Programowanie należy rozpocząć od:

- ustawienia trybu pracy wagi (programowane w MENU 1810 wybrać 2 - Etykieta).
- ustawienia daty i czasu (programowane w MENU 1840).
- ustawienia trybu pracy drukarki (programowane w MENU 1731 wybrać 0- Etykieta)
- ustawienia wielkości etykiety (programowane w MENU 1732)
- ustawienia kalibracji czujników etykiety (automatyczna kalibracja w MENU 1733)

Jeśli dane w wadze będą programowane przy użyciu programu CL-Works, to należy ustawić parametry komunikacji przez Ethernet W-LAN lub RS232 zależnie od rodzaju wykorzystywanego połączenia z komputerem (programowane w MENU 1910).

W funkcji „Wybór elementów opisu PLU” (programowane w MENU 1144) ustawić parametry dla wszystkich wykorzystywanych elementów jako “T”.

Dane zawierające dodatkowe informacje o towarach, które użytkownik będzie chciał wykorzystywać w czasie eksploatacji wagi należy zaprogramować przed przystąpieniem do programowania listy towarów PLU. Tylko wtedy możliwe będzie powiązanie tych danych z danymi poszczególnych artykułów PLU.

Programowanie danych, które nie będą używane przez użytkownika można pominąć.

Danymi tymi są:

- wartości i parametry rabatów (programowane w MENU 1130 lub za pomocą programu CL-Works)
- wybór ustawienia czy stosowane są wybrane formy rabatów ogólne dla całej bazy towarowej, czy formy indywidualnie przypisane do każdego artykułu PLU (programowane w MENU 1510).
- nazwy działów wraz z ich numerami – co najmniej 1 dział musi być zaprogramowany w wadze (programowane w MENU 1210 lub za pomocą programu CL-Works)
- nazwy grup towarowych wraz z ich numerami (programowane w MENU 1220 lub za pomocą programu CL-Works)
- wartości stawek podatku VAT wraz z ich numerami (programowane w MENU 1230 lub za pomocą programu CL-Works)
- wybór ustawienia czy stosowane są wybrane stawki podatku ogólne dla całej bazy towarowej, czy stawki indywidualnie przypisane do każdego artykułu PLU (programowane w MENU 1540).
- treść komunikatów reklamowo/informacyjnych drukowanych na etykiecie wraz z ich numerami (programowana w MENU 1240 lub za pomocą programu CL-Works)
- treść komunikatów reklamowo/informacyjnych wyświetlanych na wyświetlaczu wagi w czasie przerw pracy wraz z ich numerami (programowana w MENU 1430 lub za pomocą programu CL-Works)
- nazwy krajów pochodzenia towarów wraz z ich numerami (programowane w MENU 1250 lub za pomocą programu CL-Works)
- formaty kodów kreskowych wraz z ich numerami (programowane w MENU 1260 lub za pomocą programu CL-Works)
- wybór ustawienia czy stosowane są wybrane formaty kodu kreskowego ogólne dla całej bazy towarowej, czy formaty indywidualnie przypisane do każdego artykułu PLU (programowane w MENU 1520).
- wartości tary wraz z ich numerami (programowane w MENU 1270 lub za pomocą programu CL-Works)
- symbole jednostek ilości wraz z ich numerami (programowane w MENU 1280 lub za pomocą programu CL-Works)
- treść opisów składu surowcowego wraz z ich numerami (programowane w MENU 1310 lub za pomocą programu CL-Works)
- treść tabel wartości odżywczych wraz z ich numerami (programowane w MENU 1320 lub za pomocą programu CL-Works)
- treść tabel pochodzenia mięsa wołowego „Traceability” wraz z ich numerami (programowane w MENU 1340 – oznaczenia krajów pochodzenia wołowiny, 1350 – oznaczenia miejsc uboju, 1360- oznaczenia miejsc rozbioru i 1330 – treść tabel pochodzenia, lub za pomocą programu CL-Works)

- nazwy sklepów (programowane w MENU 1410 lub za pomocą programu CL-Works)
- formaty etykiet programowanych przez użytkownika wraz z elementami graficznymi (programowane wyłącznie za pomocą programu CL-Works,)
- wybór ustawienia czy stosowane są wybrane formaty etykiet ogólne dla całej bazy towarowej, czy formaty indywidualnie przypisane do każdego artykułu PLU (programowane w MENU 1510).

Po zaprogramowaniu powyższych danych można zaprogramować:

- dane towarów PLU (programowane w MENU 1120 lub za pomocą programu CL-Works).
- ustawienia klawiszy klawiatury szybkiego dostępu do pamięci PLU (programowane w MENU 1160 lub za pomocą programu CL-Works).
- przypisanie wadze numeru działu i numeru nazwy sklepu (programowane w MENU 1810).
- ustawienie zakresów poziomów uprawnień użytkowników oraz indywidualnych haseł dostępu (programowane w MENU 1850 lub za pomocą programu CL-Works).

Ważne:

W wagach pracujących pod nadzorem systemu komputerowego należy zablokować możliwość dostępu operatorów do funkcji programowania oraz funkcji chwilowej zmiany cen i typu towaru.

W zablokowanie tych funkcji nie ma wpływu na przesyłanie danych z systemu komputerowego.

2.3 STRUKTURA PROGRAMU (MENU 1000)

KOD	MENU	KOD	Sub-MENU	KOD	Sub-MENU	KOD	Sub-MENU		
1100	1. Programowanie PLU	1110	1. Zmiana ceny						
		1120	2. PLU Nowy/Edycja						
		1130	3. Rabaty	1131	1. Rabaty Nowe/Edycja				
				1132	2. Lista rabatów				
				1133	3. Usuń rabaty	1137	1. Usuń rabat z PLU nr	1137	1. Usuń rabat z PLU nr
						1138	2. Usuń rabaty z działu nr	1138	2. Usuń rabaty z działu nr
		1139	3. Usuń wszystkie rabaty			1139	3. Usuń wszystkie rabaty		
		1140	4. Zarządzanie	1141	1. Kopiuj dane PLU				
				1142	2. Usuń dane PLU	1147	1. Usuń dane PLU w/g nr PLU	1147	1. Usuń dane PLU w/g nr PLU
						1148	2. Usuń dane PLU w/g nr działu	1148	2. Usuń dane PLU w/g nr działu
						1149	3. Usuń wszystkie dane PLU	1149	3. Usuń wszystkie dane PLU
				1143	3. Przenieś dane PLU				
				1144	4. Wybór elementów opisu PLU				
1145	5. Licznik sprzedaży PLU								
1150	5. Lista PLU								
1160	6. Klawisze szybkiego dostępu do PLU								
1170	7. Drukuj przykładowe etykiety								
1200	2. Tabela I -PLU	1210	1. Działy	1211	1. Działy Nowe/Edycja				
				1212	2. Lista działów				
				1213	3. Usuń dział				
		1220	2. Grupy	1221	1. Grupy towarowe Nowe/Edycja				
				1222	2. Lista grup towarowych				
				1223	3. Usuń grupę towarową				
		1230	3. Stawki podatku PTU	1231	1. Stawki PTU Nowe/Edycja				
				1232	2. Lista podatków PTU				
				1233	3. Usuń podatek PTU				
		1240	4. Komunikaty na etykiecie	1241	1. Komunikaty etyk. Nowe/Edycja				
				1242	2. Lista komunikatów etyk.				
				1243	3. Usuń komunikat etyk.				
		1250	5. Kraje pochodzenia towaru	1251	1. Kraje pochodzenia towaru Nowe/Edycja				
				1252	2. Lista krajów pochodzenia towaru				
				1253	3. Usuń kraj pochodzenia towaru				
		1260	6. Kody kreskowe	1261	1. Kody kreskowe Nowe/Edycja				
				1262	2. Lista kodów kreskowych				
				1263	3. Usuń kod kreskowy				
		1270	7. Wartości tary programowanej	1271	1. Wartości tar Nowe/Edycja				
				1272	2. Lista tar				
				1273	3. Usuń tarę				
				1274	4. Klawisze tary				
		1280	8. Symbole jednostek	1281	1. Symbole jednostek Nowe/Edycja				
1282	2. Lista symboli jednostek								
1283	3. Usuń symbol jednostki								

1300	3. Tablica II -PLU	1310	1. Składniki	1311	1. Składniki Nowe/Edycja
				1312	2. Lista Składników
				1313	3. Usuń Składnik
		1320	2. Tabela wart. odżywczych	1321	1. Wart. odżywcze Nowe/Edycja
				1322	2. Lista wart. odżywczych
				1323	3. Usuń wart. odżywczą
		1330	3. Pochodzenie wołowiny	1331	1. Pochodzenie woł. Nowe/Edycja
				1332	2. Lista pochodzenia woł.
				1333	3. Usuń pochodzenie woł.
		1340	4. Kraje dla pochodzenia wołowiny	1341	1. Kraje pochodz. woł. Nowe/Edycja
				1342	2. Lista krajów pochodzenia wołowiny
				1343	3. Usuń kraj pochodzenia wołowiny
		1350	5. Miejsca uboju	1351	1. Miejsca uboju Nowe/Edycja
				1352	2. Lista miejsc uboju
				1353	3. Usuń miejsce uboju
		1360	6. Miejsca rozbioru	1361	1. Miejsca rozbioru Nowe/Edycja
				1362	2. Lista miejsc rozbioru
				1363	3. Usuń miejsce rozbioru
1400	Tabela III dane	1410	1. Nazwa sklepu	1411	1. Nazwy sklepu Nowe/Edycja
				1412	2. Lista nazw sklepu
				1413	3. Usuń nazwę sklepu
		1420	2. Nazwa klienta	1421	1. Klienci Nowi/Edycja
				1422	2. Lista klientów
				1423	3. Usuń dane klienta
		1430	3. Wyświetlane komunikaty reklamowe	1431	1. Ustawienia wyświetlania
				1432	2. Edycja komunikatu reklamowego
				1433	3. Lista komunikatów reklamowych
		1440	4. Waluty	1441	1. Waluty Nowe/Edycja
				1442	2. Lista walut
				1443	3. Usuń walutę
		1450	5. Plan pracy (funkcja dostępna dla firmware od V.1.33)	1451	1. Plan Nowy/Edycja
				1452	2. Lista planów
				1453	3. Usuń plan
		1460	6. Skaner (funkcja dostępna dla firmware od V.1.33)	1461	1. Konwersja kodów Nowy/Edycja
				1462	2. Lista konwersji kodów
				1463	3. Usuń konwersję
1464	4. Konfiguracja skanera				
1500	Użycie parametrów ogólnych	1510	1. Ustawienia etykiety ogólnej		
		1520	2. Kody kreskowe ogólne		
		1530	3. Rabaty ogólne	1531	1. Ustawienia priorytetu rabatów
				1532	2. Rabat – PLU ważne
				1533	3. Rabat – PLU w opak. zbiorczych
				1534	4. Rabat – PLU na sztuki
		1540	4. Podatek ogólny	1541	1. Ustawienia podatku ogólnego
				1542	2. Nr podatku ogólnego

1600	Raporty	1610	1. Raport poglądowy X1	1611	1. Z wag	
				1612	2. PLU	
				1613	3. W/g PLU	
				1614	4. W/g grup	
				1615	5. W/g działów	
				1616	6. Godzinowy	
				1617	7. W/g sprzedawców	
		1620	2. Raport zerujący Z1 (sprzedaż z wag)			
		1630	3. Raport poglądowy X2	1631	1. Z wagi	
				1632	2. PLU	
1633	3. W/g typu PLU					
1634	4. W/g grup					
1635	5. W/g działów					
1636	6. Godzinowy					
1637	7. W/g sprzedawców					
1640	4. Raport zerujący Z2 (sprzedaż z wag)					
1650	5. Zerowanie wszystkich raportów					
1700	Ustawienia drukowania	1710 1. Ustawienie zawartości etykiety				
		1720 2. Ustawienie druku rabatów				
		1730	3. Ustawienia drukarki	1731	1. Tryb pracy drukarki (etykieta/paragon)	
				1732	2. Rozmiar etykiety/paragonu	
				1733	3. Kalibracja czujników	
				1734	4. Czujnik papieru i zwijacz	
				1735	5. Intensywność wydruku	
				1736	6. Regulacja wysuwu etykiety	
				1737	7. Ustawienia dla etykiet z nadrukiem	
		1740	4. Format numeracji etykiet/paragonów			
1750	5. Ustawienia etykiety zbiorczej					
1760	6. Ustawienia paragonu	1761	1. Drukuj na paragonie			
		1762	2. Wybierz elementy paragonu			
1800	Konfiguracja wagi	1810 1. Tryb pracy (Paragon, etykieta, paczkowanie, trening, samoobsługa, administrator)				
		1820 2. Rodzaj trybu pracy (bez sprzedawcy, sprzedawca stały, sprzedawca zmienny / rejestracja, trening, administrator)				
		1830 3. Przypisany nr. działu/nr. nazwy sklepu				
		1840 4. Ustawienie daty i czasu				
		1850	5. Uprawnienia operat./hasła	1851	1. Użytkownik Nowy/Edycja	
				1852	2. Zmień hasło użytkownika	
				1853	3. Lista użytkowników	
				1854	4. Usuń użytkownika	
				1855	5. Uprawnienia	
				1856	6. Klawisze sprzedawców	
		1860	6. Testy	1861	1. Test wyświetlacza	
				1862	2. Test przetwornika A/C	
				1863	3. Test klawiatury	
				1864	4. Test drukarki	
				1865	5. Test czujników drukarki	
				1866	6. Informacja o pamięci	
				1867	7. Informacja o wersji programu	
				1868	8. Informacja o komunikacji (od V.1.33)	
1870	7. Parametry wagi	1871	1. Ustawienia wyświetlanie			
		1872	2. Ustawienia drukowania			
		1873	3. Ustawienia sprzedaży			
		1874	4. Ust. wylogowania sprzedawcy			
1880	8. Definiowanie funkcji klawiszy					

1900	Ustawienia Komunikacji	1910	1. Parametry komunikacji	1911	1. Określenie wagi w sieci
				1912	2. Włącz/Wyłącz DHCP
				1913	3. Nr IP wagi
				1914	4. Nr IP i port Komputera
				1915	5. Szybkość RS232C
				1916	6. Ustawienia WLAN
				1917	7. Konfiguracja WLAN
		1920	2. Funkcjonowanie w sieci		
		1930	3. Zablokuj/Odblokuj wagę		
		1940	4. Wyświetl adres wagi		
		1950	5. Kopia ustawienia do nowej wagi		

2.4 PROGRAMOWANIE PLU (MENU 1100)

Sposób wejścia do funkcji:

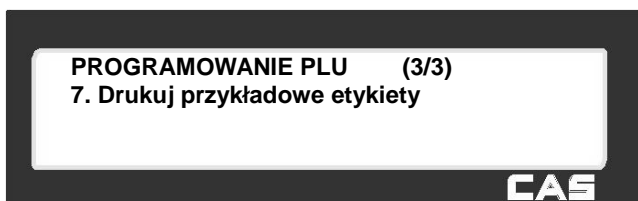
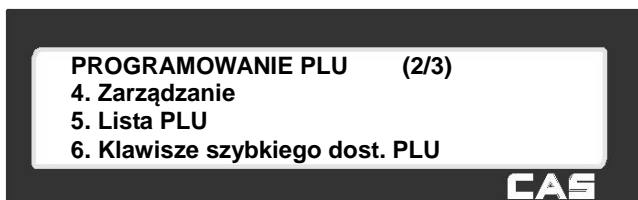

W pamięci wagi można zaprogramować dane dla 3000 asortymentów (w wadze z zainstalowanym z rozszerzeniem pamięci dla 10 000 asortymentów). Programowanie danych jest możliwe przy użyciu klawiatury wagi, albo za pomocą programu CL-Works.

Dane towaru PLU (artykułu) mogą być określone przez 45 elementów opisujących. Przed programowaniem PLU można dostosować listę wyświetlanych elementów opisu PLU do własnych potrzeb, tak aby widoczne były tylko te elementy, które będą używane (np. tylko: *Numer PLU*, *Nazwa* i *Cena*).

W funkcji „**Wybór elementów opisu PLU**” (MENU1144) można zablokować lub odblokować poszczególne elementy opisu PLU stosownie do potrzeb, np. zablokować widoczność opcji: *Grupy*, *Podatki*, *Rabaty* itp. Dzięki temu nie używane elementy, nie będą widoczne podczas programowania. Dane opisu towaru wprowadza się używając klawiatury numerycznej (wartości liczbowe) i alfanumerycznej (nazwy, litery, znaki, symbole itp.).

Dane PLU dla towarów mogą być podzielone według:

- **Numeru działu** – w wadze, której przypisany został określony numer działu w czasie sprzedaży dostępne będą tylko asortymenty którym został przypisany numer działu zgodny z numerem wagi. Działowi można przypisać jeden z 5 wariantów klawiatury szybkiego dostępu do pamięci.

Uwaga:

Każda waga musi być przyporządkowana do określonego numeru działu. Domyślnie ustawiony jest dział nr 1. Artykuły przypisane do działów o numerach innych niż ustawiony w wadze nie będą widoczne. Ułatwia to obsługę wagi i minimalizuje możliwość popełnienia błędów.

- **Numeru grupy towarowej** – towary PLU w zapisane w wadze mogą być w ramach działu przypisane do różnych grup towarowych. Podział taki pozwala na uzyskiwanie informacji o statystyce sprzedaży w poszczególnych grupach towarowych.

Przykład podziału danych o towarach na działy i grupy:

DZIAŁY:					
1. MIĘSO		2. SERY		3. OWOCE/WARZYWA	
GRUPY TOWAROWE:		GRUPY TOWAROWE:		GRUPY TOWAROWE:	
1. Wieprzowina	TOWARY PLU	4. Sery żółte	TOWARY PLU	7. Owoce krajowe	TOWARY PLU
	1. Schab		41. Gouda		71. Jabłka
	2. Szynka		42. Tylżycki		72. Gruszki
	itd...		itd...		itd...
2. Wołowina	TOWARY PLU	5. Sery białe	TOWARY PLU	8. Owoce import	TOWARY PLU
	21.		51. Twaróg chudy		81. Cytryny
	22.		52. Twaróg tłusty		82. Pomarańcze
	itd...		itd...		itd...
3. Baranina	TOWARY PLU	6. Sery pleśniowe	TOWARY PLU	9. Warzywa	TOWARY PLU
	31. Comber		61. Brie		91. Marchew
	32.		62. Lazur		92. Ziemniaki
	itd...		itd...		itd...
itd...		itd...		itd...	

Poniższa tabela zawiera omówienie wszystkich możliwych elementów opisu PLU.

W funkcji „Wybór elementów opisu PLU” (MENU1144) można zablokować lub odblokować poszczególne elementy opisu PLU stosownie do potrzeb.

LP	Opis PLU	Znaczenie	Uwagi
1	Nr działu:	Wybierz nr działu dla programowanego towaru PLU, np. PLU nr 1. Nr działu może być z zakresu od 0 do 99, zależnie od ilości zaprogramowanych działów.	Programowanie działów w MENU1210
2	Nr PLU:	Wybierz nr dla programowanego towaru PLU Nr PLU może być z zakresu od 0 do 99999.	Ilość pozycji PLU: 3 000 – w wadze bez rozszerzenia pamięci 10 000 – w wadze z rozszerzeniem pamięci
3	Typ PLU:	Określ typ dla programowanego towaru PLU: 1- ważony. 2- na sztuki 3- sprzedawany na sztuki w opakowaniu zbiorczym	W zależności od wybranego typu towaru niektóre elementy automatycznie nie będą wyświetlane np. dla towarów ważonych nie będą wyświetlane elementy 16 i 17.
4	Nazwa 1 lin.:	Pierwsza linia nazwy PLU. Max. 40 znaków. Wpisz treść pierwszej linii nazwy.	Towar może mieć trzy linie nazwy, po 40 znaków każda. W MENU 1710 ustawia się ilość linii drukowanych na etykiecie albo na paragonie.
5	Nazwa 2 lin.:	Druga linia nazwy PLU. Max. 40 znaków. Wpisz treść drugiej linii nazwy.	
6	Nazwa 3 lin.:	Trzecia linia nazwy PLU. Max. 40 znaków. Wpisz treść trzeciej linii nazwy.	

7	Nr grupy:	Wybierz nr grupy dla programowanego towaru PLU, np. 1 Nr grupy może być z zakresu od 0 do 99, zależnie od ilości zaprogramowanych grup.	Programowanie grup w MENU1220
8	Rozszerzony kod kreskowy:	Jeżeli wymagane jest drukowanie kodzie kreskowym ciągu stałych cyfr zamiast kodu zawierającego ciąg informacji pochodzących w wagi, funkcja pozwala na wpisanie takiego ciągu cyfr, np. dla kodu EAN13: 5906675105284.	
9	Nr formatu etykiety podstawowej:	Wybierz nr etykiety, która ma być stosowana dla aktualnie programowanego towaru PLU, np. PLU nr 1. Nr etykiety może być z zakresu od 0 do 99, zależnie od ilości zaprogramowanych formatów etykiet. (0=nie używaj formatu etykiety podstawowej.), 45 formatów jest zaprogramowanych fabrycznie – od nr 1 do 45. 20 formatów może być zaprogramowanych przez użytkownika pod numerami od nr 46 do 99 (nie konieczne zachowanie kolejności numeracji).	Dodatkowo, w MENU 1710 można określić, które elementy z zaprogramowanej etykiety będą się drukować. Uwaga: Jeśli w ustawieniach formatów etykiet (Menu1510) w linii „Użyj etykiety ogólnej” wybrano „TAK” i określono nr formatu dla tej etykiety, to ten opis nie jest pokazywany, a dla wszystkich asortymentów używany będzie format wybrany jako etykieta ogólna.
10	Nr nr formatu etykiety dodatkowej:	Wybierz nr etykiety dodatkowej, która ma być stosowana dla aktualnie programowanego towaru PLU, np. PLU nr 1. Nr etykiety może być z zakresu od 0 do 99, zależnie od ilości zaprogramowanych formatów etykiet. (0=nie używaj formatu etykiety dodatkowej), 45 formatów jest zaprogramowanych fabrycznie – od nr 1 do 45. 20 formatów może być zaprogramowanych przez użytkownika od nr 46 do 99 (nie konieczne zachowanie kolejności numeracji).	W przypadku dokonania wyboru etykiety dodatkowej (o numerze innym niż 0), do każdego PLU będą drukowana druga etykieta, która może mieć format inny niż etykieta podstawowa.
11	Nr kraju pochodzenia towaru:	Wybierz nr odpowiadający zaprogramowanej nazwie kraju pochodzenia towaru, może być on z zakresu od 0 do 499 (0=nie używaj nazwy kraju pochodzenia).	Programowanie krajów pochodzenia dla towarów w MENU 1250.
12	* Jednostki masy	Wybierz ustawienie jednostki masy dla ceny jednostkowej towaru ważonego: <i>1=cena jednostkowa jest ceną za 1kg</i> <i>2= cena jednostkowa jest ceną 100g</i>	* Funkcja zablokowana
13	* Stała masa	Jeśli towar jest sprzedawany według ceny jednostkowej <u>zawsze w opakowaniach o ściśle określonej gramaturze</u> , np. 250g, funkcja „Stała masa” pozwala wprowadzić stałą wartości masy dla programowanego towaru.	Jeśli nie używa się stałej masy należy przejść dalej naciskając PRINT * - Element jest wyświetlany jeżeli programowany towar został określony jako towar ważony.

14	Prefiks	Wprowadź 2 cyfry prefiksu które dla programowanego towaru będą drukowane w kodzie kreskowym.	Dla każdego PLU może być drukowany indywidualny prefiks, jeśli nie został wybrany druk etykiety ogólnej. Jeśli w ustawieniach formatów etykiet (Menu1510) w linii „Użyj etykiety ogólnej” wybrano „TAK” i określono nr formatu dla tej etykiety, to ten opis nie jest pokazywany, a dla wszystkich asortymentów używany będzie prefiks wybrany dla etykiety ogólnej.
15	Kod towaru	Wprowadź nr kodu dla programowanego towaru który będzie drukowany w kodzie kreskowym w miejscach określonych w strukturze kodu kreskowego.	Jest to numer służący do identyfikacji towaru w czasie odczytu kodu kreskowego.
16	Użycie stałej ceny	Ustaw wartość określającą rodzaj ceny używanej dla programowanego towaru, 0=normalna cena, 1=stała cena	
17	**Sztuki	Wprowadź ilość sztuk w opakowaniu zbiorczym. Ilość sztuk w opakowaniu zbiorczym można wprowadzić z zakresu od 0 do 999.	** - Element jest wyświetlany jeśli wybrany jest towar na sztuki zbiorcze
18	** Nr jednostki ilości	Wybierz nr jednostki dla sztuk lub sztuk zbiorczych, nr może być z zakresu od 0 do 8	** - Element jest wyświetlany jeśli wybrany jest towar na sztuki lub sztuki zbiorcze
19	Stała cena	Wprowadź wartość stałej ceny.	Wyświetlane tej opcji jest uwarunkowane od dokonania wyboru jej użycia w pkt.15. Stałej ceny nie można zmieniać ani udzielać od niej żadnych rabatów.
20	Cena	Wprowadź wartość podstawowej ceny jednostkowej dla programowanego towaru, może być z zakresu od 0 do 999999.	
21	Cena promocyjna	Wprowadź wartość ceny promocyjnej dla programowanego towaru, może być z zakresu od 0 do 999999.	Cena promocyjna jest wywoływana klawiszem [Special key]. (Ustawienie klawisza w Menu1880)
22	*Nr podatku	Wprowadź nr podatku jaki ma być stosowany przy sprzedaży programowanego PLU. Nr podatku może być z zakresu od 0-9 zależnie od ilości zaprogramowanych stawek podatków i ich ustawień.	Tablicę podatków programuje się w MENU 1230, a ogólne ustawienia podatków w MENU 1540.
23	*Tara	Wprowadź wartość tary dla programowanego towaru, jeśli jest on ważony zawsze w takim samym opakowaniu. Wartość tary może być z zakresu od 0 do wartości T zależnej od zakresu pomiarowego wagi (np. dla zakresu 6/15kg T=5,998kg).	* - Element jest wyświetlany jeżeli programowany towar został określony jako towar ważony.
24	* Tara %	Wprowadź procentową wartość tary dla programowanego towaru. Przykładowo, jeśli wartość ustawiona zostanie na 20%, to wartość 20% zważonego towaru będzie ustawiona jako tara. Wartość tary % może być z zakresu od 0 do 99.99%	* - Element jest wyświetlany jeżeli programowany towar został określony jako towar ważony.

25	* Limit Tary %	Wprowadź wartość limitu tary dla programowanego towaru. Limit tary może być z zakresu od 0 do 99.99%. Działanie: jeśli: wartość %tary < lub = wartości % limitu - drukowana jest masa brutto, a jeśli wartość %tary > wartości % limitu to drukowana jest masa netto.	* - Element jest wyświetlany jeżeli programowany towar został określony jako towar ważony.
26	Nr kodu kreskowego	Wprowadź nr struktury kodu kreskowego dla programowanego towaru. Zakres numerów struktury kodu kreskowego zależy od ilości zaprogramowanych w wadze struktur kodów kreskowych i może być z zakresu od nr 0 do 99.	Uwaga: Jeśli w ustawieniach formatów etykiet (Menu1510) w linii „Użyj etykiety ogólnej” wybrano „TAK” i określono nr formatu dla tej etykiety, to ten opis nie jest pokazywany, a dla wszystkich asortymentów używany będzie format wybrany jako etykieta ogólna.
27	Nr grafiki:	Wprowadź nr grafiki (obrazka) która ma być drukowana na etykiecie dla programowanego towaru	W wadze można zaprogramować 14 obrazków (map bitowych) o numerach od 1 do 99, przesyłając je z programu zarządzającego CL-Works
28	Data produkcji:	Podaj ilość dni z zakresu od 0 do 999. Wartość ta jest odejmowana od bieżącej daty i służy do wyliczenia daty produkcji drukowanej na etykiecie.	
29	Data pakowania:	Podaj ilość dni z zakresu od 0 do 999. Wartość ta jest dodawana do bieżącej daty i służy do wyliczenia daty pakowania drukowanej na etykiecie.	
30	Godzina pakowania:	Podaj ilość godzin z zakresu od 0 do 99. Jeśli wartość ta będzie ustawiona na 0, to godzina pakowania nie będzie drukowana.	
31	Sprzedać do dnia:	Podaj ilość dni z zakresu od 0 do 999. Data ważności jest wyliczana przez dodanie podanej ilości dni do daty pakowania. Jeśli wartość ta będzie ustawiona na 0, to data ważności nie będzie drukowana.	
32	Sprzedać do godziny:	Podaj ilość godzin z zakresu od 0 do 99. Jeśli wartość ta będzie ustawiona na 0, to godzina ważności nie będzie drukowana.	
33	Ugotować do dnia (dodatkowa data ważności)	Podaj ilość dni z zakresu od 0 do 999. Wartość ta jest dodawana do daty pakowania w celu wyliczenia daty „Sprzedać do dnia:” drukowanej na etykiecie.	
34	Nr składu	Wprowadź numer składu towaru z zakresu od 0 do 999.	Treść składu programowana jest w MENU 1310
35	Nr pochodzenia	Wprowadź numer tabeli pochodzenia wołowiny z zakresu od 0 do 99.	Tabele pochodzenia wołowiny programowane są w MENU 1330
36	Premia	Funkcja nie używana	
37	Nr tabeli wartości odżywczych	Wprowadź nr tabeli wartości odżywczych z zakresu od 0 do 500.	Tabele wartości odżywczych programowane są w MENU 1320

38	Nr komunikatu na etykiecie	Wprowadź nr komunikatu drukowanego na etykiecie z zakresu od 0 do 99	Treść komunikatów na etykiecie programowana jest w MENU 1432.
39	Dział PLU odniesienia:	Wprowadź numer działu odniesienia z zakresu od 0 do 99	
40	Nr PLU odniesienia:	Wprowadź numer PLU odniesienia z zakresu od 0 do 999999	
41	Dział PLU połączonego:	Wprowadź numer działu PLU połączonego z zakresu od 0 do 99	
42	Nr PLU połączonego:	Wprowadź numer PLU połączonego z zakresu od 0 do 999999	
43	Ilość powiązanych PLU:	Wprowadź ilość powiązanych PLU z zakresu od 0 do 2	
44	Dział 1-szego PLU powiązanego:	Wprowadź numer działu pierwszego PLU powiązanego z zakresu od 0 do 99	
45	Nr 1- szego PLU powiązanego:	Wprowadź numer pierwszego PLU powiązanego z zakresu od 0 do 999999	
46	Dział 2-giego PLU powiązanego:	Wprowadź numer działu drugiego PLU powiązanego z zakresu od 0 do 99	
47	Nr 2- giego PLU powiązanego:	Wprowadź numer drugiego PLU powiązanego z zakresu od 0 do 999999	

2.4.1 Zmiana ceny towaru PLU (Menu 1110)

Sposób wejścia do funkcji:



1

->

1

-, „1.Programowanie PLU” ->

1

-

1.

Zmiana ceny”,

lub

1

1

1

0



.

Funkcja umożliwia przeprowadzenie szybkiej zmiany zapamiętanej ceny wybranego towaru PLU. Po wejściu do funkcji waga wyświetli pierwszy ekran menu „**ZMIANA CENY**”.

W celu zmiany ceny towaru należy wykonać niżej opisane czynności.

- **Nr działu:**

Określić numer działu, np. nr 1 (od 1 do 99), w którym znajduje się asortyment PLU, którego cena ma być zmieniona.



W nowej wadze domyślnie proponowany jest dział nr 1 o nazwie „Default”.

Aby było możliwe określenie numerów działów (od 1 do 99), nazwy działów muszą być wcześniej zaprogramowane w menu 1210, lub za pomocą programu CL-Works.

Jeśli nazwa działu była już wcześniej wpisana pod wskazanym numerem, to zostanie wyświetlona obok numeru, np. „Warzywa”, a jeśli nie, zostanie wyświetlony komunikat: „Brak danych/tabeli”.



- **Nr PLU:**

Określić numer asortymentu PLU, którego nazwa ma być zmieniona, np. nr 1,

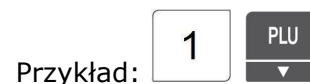

Jeśli nazwa asortymentu PLU była już wcześniej wpisana pod wskazanym numerem, to zostanie ona wyświetlona w kolejnej linii, a jeśli pod wybranym numerem żaden towar nie był zaprogramowany, zostanie wyświetlony komunikat: „Brak danych/tabeli”.

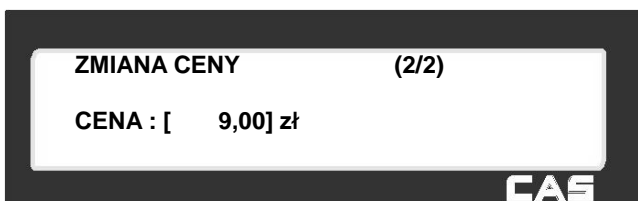

- **Cena:**

Wyświetlona zostanie dotychczas zaprogramowana cena towaru, np.: 9,00 zł
Wpisać nowa cenę.



Naciśnięcie klawisza  lub  powoduje zapamiętanie wprowadzonej ceny i zakończenie programowania zniży ceny towaru.

Naciśnięcie klawisza  powoduje zakończenie programowania bez zapamiętania danych.

2.4.2 Programowanie danych PLU

2.4.2.1 Programowanie danych PLU – wariant dla towarów ważonych (Menu 1120)

Sposób wejścia do funkcji:



1

->

„1.Programowanie PLU” ->

2

- „2.PLU Nowy/Edycja”,

lub

1

1

2

0



Po wejściu do funkcji waga wyświetli pierwszy ekran menu **NOWY/EDYCJA**”.

W celu zaprogramowania danych towaru należy wykonać niżej opisane czynności.

Funkcje oznaczone znakiem - „*” widoczne są po uaktywnieniu parametrów w **MENU1144** „Wybór elementów opisu PLU”.



- **Nr działu:**

Określić numer działu, np. nr 1 (od 1 do 99), do którego ma być przypisany asortyment PLU.

W nowej wadze domyślnie proponowany jest dział nr 1 o nazwie „Default”.

Aby było możliwe określenie numerów działów (od 1 do 99), nazwy działów muszą być wcześniej zaprogramowane w menu 1210, lub za pomocą programu CL-Works.

Jeśli nazwa działu była już wcześniej wpisana pod wskazanym numerem, to zostanie wyświetlona obok numeru, np. „Warzywa”, a jeśli nie, zostanie wyświetlony komunikat: „Brak danych/tabeli”.

Przykład:

- **Nr PLU:**

Określić numer PLU ,np. nr 1, pod którym ma być zapisany programowany asortyment .

Jeśli nazwa asortymentu PLU była już wcześniej wpisana pod wskazanym numerem, to zostanie ona wyświetlona w kolejnej linii, a jeśli pod wybranym numerem żaden towar nie był zaprogramowany, zostanie wyświetlony komunikat: „Brak danych/tabeli”.

Przykład:

Typ PLU :

Określić typ PLU:

- 1 **Ważony**,
- **2** Na sztuki,
- **3** Na sztuki zbiorcze (np. opakowanie zbiorcze po10 szt.).

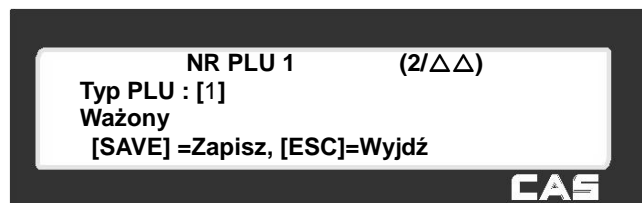

Przykład:

- **NAZWA 1:**

Wpisać treść 1 linii nawy asortymentu,
np. „Marchew”,



Przykład:

- *** NAZWA 2:**

Wpisać treść 2 linii nawy asortymentu,
np. „klasa 1”,



Przykład:

- *** NAZWA 3:**

Wpisać treść 3 linii nawy asortymentu,
np. „krajowa”,



Przykład:

- **Nr Grupy :**

Określić numer grupy towarowej,
„0” – nie używaj grupy towarowej

Numer od 1 do 99 – nr i nazwa grupy.

Aby było możliwe określenie numerów grup

(od 1 do 99), nazwy grup muszą być wcześniej zaprogramowane w menu 1220, lub za pomocą programu CL-Works.

Jeśli nazwa działu była już wcześniej wpisana pod wskazanym numerem, to zostanie wyświetlona obok numeru,

a jeśli nie, zostanie wyświetlony komunikat: „Brak danych/tabeli”.

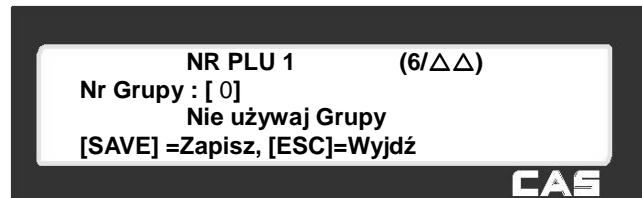

Przykład:

- *** Rozszerzony kod kreskowy:**

Jeśli dla asortymentu w kodzie kreskowym mają być wydrukowane stałe cyfry zamiast informacji zgodnej z ustawioną strukturą kodu kreskowego, należy wpisać wszystkie cyfry stałego kodu (wraz z prawidłowo wyliczoną cyfrą kontrolną), np.:

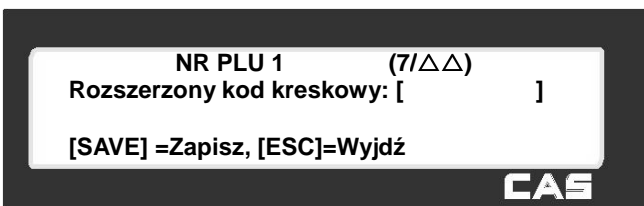

5 9 0 6 6 7 5 1 0 5 2 8 4

Jeśli funkcji nie wykorzystujemy nie należy niczego wpisywać.

Naciśnij klawisz  aby przejść dalej,

- *** Nr formatu etykiety podstawowej:**

Określić numer formatu etykiety podstawowej dla programowanego asortymentu,



0=nie używaj formatu etykiety podstawowej,

Numer od 0 do 99= numer wybranej etykiety.

Jeśli pod wybranym numerem etykieta została już wcześniej wpisana, to jej oznaczenie zostanie wyświetlone w kolejnej linii, a jeśli w pamięci wagi nie ma etykiety o wybranym numerze, zostanie wyświetlony komunikat: „Brak danych/tabeli”.

Możliwy jest wybór jednego z 45 formatów jest zaprogramowanych fabrycznie – od nr 1 do 45, lub jednego z 20 formatów które mogą być zaprogramowane przez użytkownika z programu CL-Works, pod numerami od nr 46 do 99 (nie konieczne zachowanie kolejności numeracji).

UWAGA: Jeśli w ustawieniach formatów etykiet (Menu1510) w linii „Użyj etykiety ogólnej ”wybrano „TAK” i określono nr. formatu dla tej etykiety, to parametr ten nie jest pokazywany, a dla wszystkich asortymentów używana będzie etykieta ogólna.

Przykład:  

- *** Nr formatu etykiety dodatkowej:**

Określić numer formatu etykiety dodatkowej dla programowanego asortymentu,

0=nie używaj formatu etykiety dodatkowej,

Numer- numer wybranej etykiety.

Jeśli pod wybranym numerem etykieta została już wcześniej wpisana, to jej oznaczenia zostanie wyświetlone obok wpisanego numeru, a jeśli nie, zostanie wyświetlony komunikat: **Brak danych/tabeli.**

Możliwy jest wybór jednego z 45 formatów jest zaprogramowanych fabrycznie – od nr 1 do 45, lub jednego z 20 formatów które mogą być zaprogramowane przez użytkownika przy użyciu programu zarządzającego CL-Works, pod numerami od nr 46 do 99 (nie jest konieczne zachowanie kolejności numeracji).

W przypadku dokonania wyboru etykiety dodatkowej (o numerze innym niż 0), do każdego PLU będzie drukowana druga etykieta, która może mieć format inny niż etykieta podstawowa.

Przykład:  

- **Nr pochodzenia towaru:**

Określić numer kraju pochodzenia towaru, „0” – nie używaj kraju pochodzenia

Jeśli nazwa kraju pod podanym numerem była już wcześniej wpisana w czasie programowania w menu 1250

lub za pomocą programu CL-Works, to zostanie ona wyświetlona obok wpisanego numeru.

Jeśli nazwa pod podanym numerem nie była zaprogramowana, zostanie wyświetlony komunikat: **Brak danych/tabeli**,

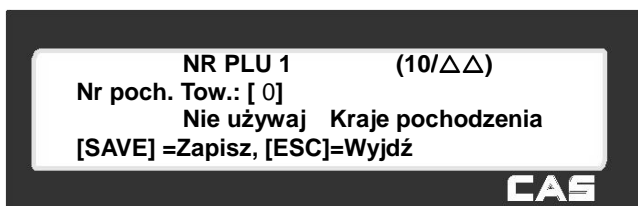

Przykład:

- *** Stała masa :**

Określić wartość liczbową stałej masy dla programowanego asortymentu.

Towar będzie sprzedawany według podanej wartości masy.

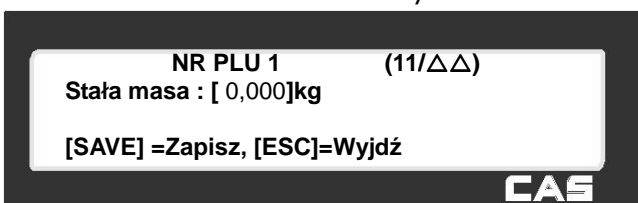

Jeśli funkcji nie wykorzystujemy nie należy niczego wpisywać.

Przykład:

- **Prefiks :**

Określić numer prefiksu (początkowe dwie cyfry kodu), który będzie drukowany w kodzie kreskowym dla programowanego asortymentu w miejscu określonym

w strukturze kodu kreskowego (programowanie kodów kreskowych w menu 1260),

np.: „27”

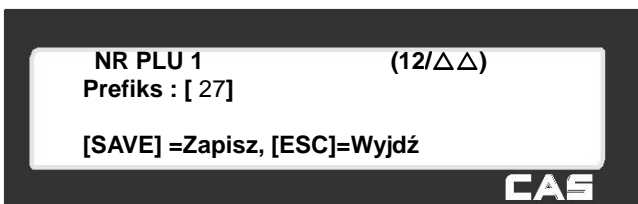

Przykład:

- **Kod towaru :**

Określić numer kodu towaru , który będzie drukowany w kodzie w kodzie kreskowym dla programowanego asortymentu,

np.: „1234”

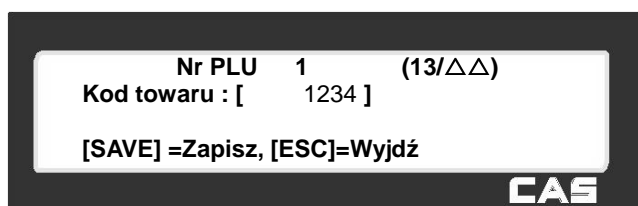

Przykład:

- *** Użycie stałej ceny:**

Określić czy ma być używana stała cena dla programowanego asortymentu,

0=cena normalna

1=cena stała. Nazwa rodzaju wybranej ceny zostanie wyświetlona.

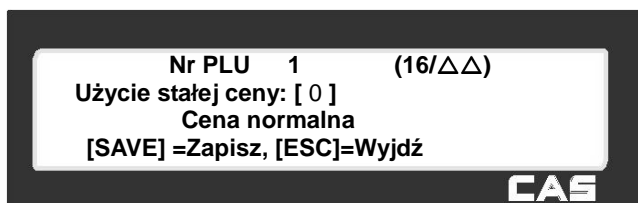

Przykład:

- **Cena :**

Określić podstawową cenę jednostkową dla programowanego asortymentu,
np.: 4,00 zł

Przykład:

- *** Cena promocyjna:**

Określić cenę promocyjną dla programowanego asortymentu,
np.: 3,00 zł

Przykład:

- **Numer podatku :**

Określić numer stawki podatku dla programowanego asortymentu,
0 – nie używaj stawki podatku
Numer – numer zaprogramowanej stawki podatku.

Przykład:

Jeśli stawka podatku pod wybranym numerem stawka była już wcześniej wpisana w czasie programowania w menu 1230, to zostanie ona wyświetlona obok wpisanego numeru, a jeśli nie, zostanie wyświetlony komunikat: **Brak danych/tabeli**.

- **Tara :**

Określić wartość liczbową tary dla programowanego asortymentu,
np.: 0,160 kg. Zaprogramowana wartość tary będzie zawsze wywoływana dla danego asortymentu.

Przykład:

- *** Tara %:**

Określić wartość w % tary procentowej dla programowanego asortymentu,
Np. 10,00% kg, zaprogramowana wartość tary% będzie zawsze wywoływana dla danego asortymentu.

Przykład:

Funkcja na zastosowanie w niektórych krajach do określenia wartości ubytku masy, np. po rozmrożeniu towaru.

- *** Limit tary %:**

Określić wartość % limitu tary% dla programowanego asortymentu, Np. 0%.

Funkcja na zastosowanie w niektórych krajach do określenia wartości ubytku masy, np. po rozmrożeniu towaru.



Przykład:

- *** Nr kodu kreskowego:**

Określić numer podstawowego kodu kreskowego.

0= Nie używaj kodu kreskowego.

Aby było możliwe określenie numerów kodu kreskowego,

Indywidualnie dla każdego towaru PLU w funkcja stosowania ogólnych ustawień struktury kodu kreskowego w menu 1520 musi być wyłączona, a struktury kodu kody muszą być wcześniej zaprogramowane w menu 1260 lub za pomocą programu CL-Works.

Zakres numerów struktury kodu kreskowego zależy od ilości zaprogramowanych w wadze struktur kodów kreskowych i może zawierać się w zakresie od nr 1 do 99.

Możliwy jest tylko wybór numerów pod którymi zostały zaprogramowane struktury kodów. Struktura wybranego kodu zostanie wyświetlona, np. FFIIIIWWWWWC, gdzie litery oznaczają następujące dane: FF- dwie cyfry prefiksu, IIIII- pięć cyfr numeru towaru, WWWWW – pięć cyfr wskazania masy, C- cyfra kontrolna.

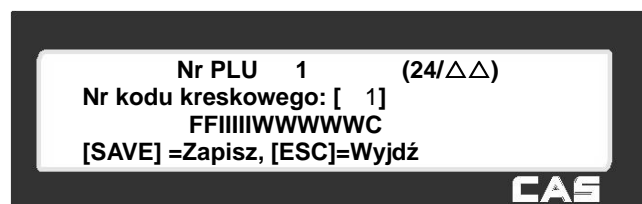

Przykład:

- *** Nr kodu kreskowego 2:**

Określić numer drugiego kodu kreskowego.

Drugi kod kreskowy może być drukowany np. na dodatkowej Etykiecie drukowanej dla tego samego towaru.

0= Nie używaj kodu kreskowego.

Indywidualnie dla każdego towaru PLU w funkcja stosowania ogólnych ustawień struktury kodu kreskowego w menu 1520 musi być wyłączona, a struktury kodu kody muszą być wcześniej zaprogramowane w menu 1260 lub za pomocą programu CL-Works.

Zakres numerów struktury kodu kreskowego zależy od ilości zaprogramowanych w wadze struktur kodów kreskowych i może zawierać się w zakresie od nr 1 do 99.

Możliwy jest tylko wybór numerów pod którymi zostały zaprogramowane struktury kodów. Struktura wybranego kodu zostanie wyświetlona, np. FFIIIIWWWWWC, gdzie litery oznaczają następujące dane: FF- dwie cyfry prefiksu, IIIII- pięć cyfr numeru towaru, WWWWW – pięć cyfr wskazania masy, C- cyfra kontrolna.

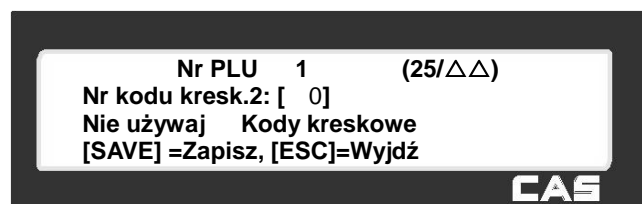

Przykład:

- *** Nr grafiki:**

Wprowadź nr grafiki (obrazka) która ma być drukowana na etykiecie dla programowanego towaru.

0=Nie używaj

Możliwy jest tylko wybór numerów pod którymi zostały zaprogramowane pliki graficzne (za pomocą programu CL-Works).

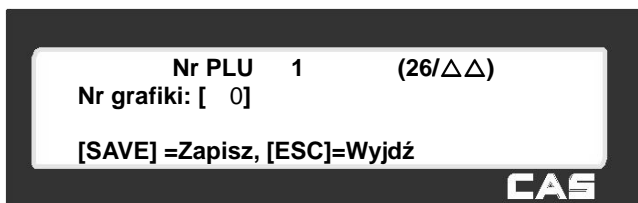

Przykład:

- **Data produkcji:**

Określić datę produkcji, wprowadzona ilość dni (od 0 do 999) jest dodawana do bieżącej daty.

0=dziś, 1=+1dzień, 2=+2dni itd...

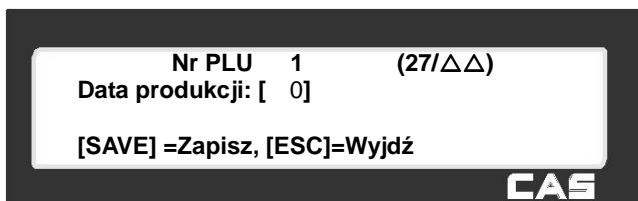

Przykład:

- **Data pakowania:**

Określić datę pakowania, wprowadzona ilość dni (od 0 do 999) jest dodawana do bieżącej daty.

0=dziś, 1=+1dzień, 2=+2dni itd...



Przykład:

- **Godzina pakowania:**

Określić godzinę pakowania, wprowadzona ilość godzin (od 0 do 99) jest dodawana od bieżącego czasu.

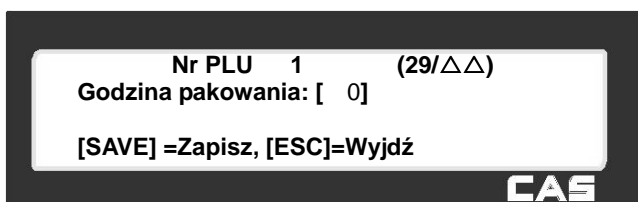

Przykład:

- **Sprzedać do dnia:**

Określić datę „Sprzedać do dnia”, wprowadzona ilość dni (od 0 do 999) jest dodawana do bieżącej daty, Np. 0=dziś, 1=+1dzień, 2=+2dni itd..

Data może być używana z opisem m „Najlepiej spożyć przed:” albo „ Należy spożyć do:”.



Przykład:

- **Sprzedać do godziny:**

Określić godzinę „Sprzedać do godziny”, wprowadzona ilość godzin (od 0 do 99) jest dodawana od bieżącego czasu.

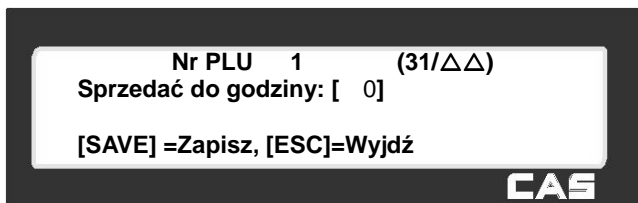

Przykład:

- *** Ugotować do dnia:**

wprowadzona ilość dni (od 0 do 999) jest dodawana do bieżącej daty.

0=dziś, 1=+1dzień, 2=+2dni itd...

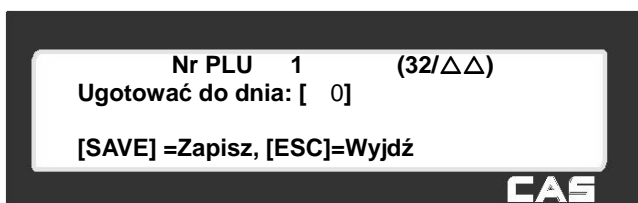

Przykład:

- **Numer składu:**

Określić numer składu surowcowego, który będzie drukowany na etykiecie dla aktualnie programowanego towaru.

0= Nie używaj składu surowcowego. Aby było możliwe określenie numerów składu, składy muszą być wcześniej zaprogramowane w menu 1310 lub za pomocą programu CL-Works.

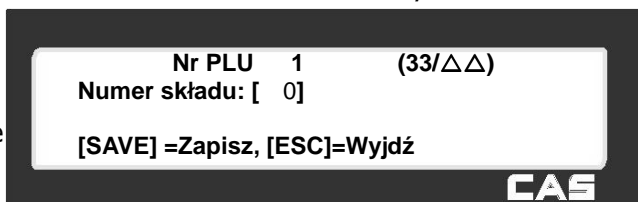

Przykład:

- **Numer pochodzenia:**

Określić numer tabeli opisu pochodzenia mięsa wołowego.

0= Nie używaj pochodzenia wołowiny.

Aby było możliwe określenie numerów opisów pochodzenia mięsa wołowego, opisy te muszą być wcześniej zaprogramowane w menu 1340 (programowanie oznaczeń krajów pochodzenia), 1350 (programowanie oznaczeń miejsc uboju), 1360 (programowanie oznaczeń miejsc rozbioru) i 1330 (programowanie tabel pochodzenia), lub za pomocą programu CL-Works.

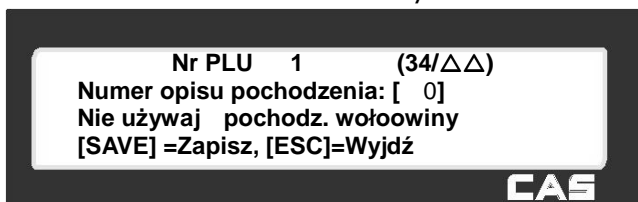

Przykład:

- **Premia:**

Określić czy przy sprzedaży towaru naliczane są promocyjne punkty premiowe,

0= brak punktów, inna liczba określa ilość punktów.



Przykład:

- **Numer tabeli wartości odżywczych:**

Określić numer tabeli wartości odżywczych.

0= Nie używaj tabeli wartości odżywczych.

Aby było możliwe określenie numerów tabeli wartości odżywczych, tabele te muszą być wcześniej

zaprogramowane w menu 1320, lub za pomocą programu CL-Works).

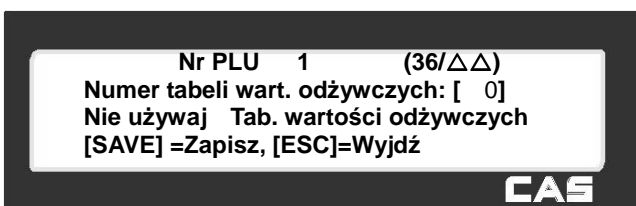

Przykład:

- **Nr komunikatu na etykiecie:**

Określić numer komunikatu na etykiecie,

0= Nie używaj tabeli wartości odżywczych.

Aby było możliwe określenie numerów komunikatów

(0d 1 do 99) komunikaty te muszą być wcześniej

zaprogramowane w menu 1240, lub za pomocą programu CL-Works).

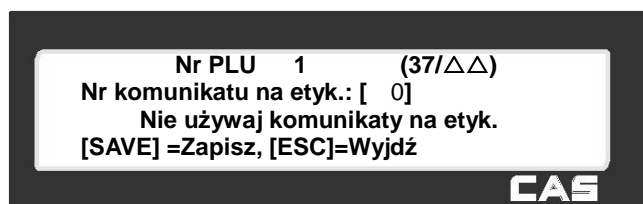

Przykład:

Programowanie połączenia towaru PLU dla klawisza odniesienia

Użycie funkcji klawisza jest możliwe po jego zaprogramowaniu na klawiaturze w MENU 1880.

Dla takiego klawisza można ustawić towar PLU, będący towarem odniesienia oraz połączone z nim towary PLU. oraz ustawić towary z nim połączone. W czasie sprzedaży po pierwszym przyciśnięciu klawisza odniesienia możliwe będzie wywołanie towaru podstawowego, a za pomocą kolejnych naciśnień sekwencyjnie wywoływane kolejnych towarów połączonych, jeden po drugim. Towary połączone mogą pochodzić z różnych działów.

- **Dział PLU odniesienia:**

Określić numer działu PLU odniesienia,

Np. Numer 2 - Warzywa

0= Nie używaj numeru działu PLU odniesienia.

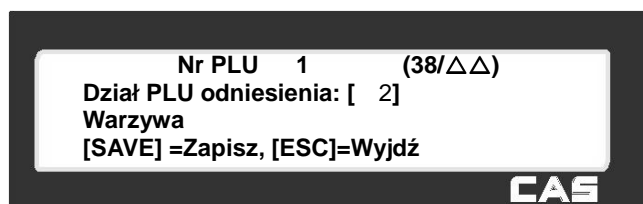

Przykład:

- *** Nr PLU odniesienia:**

Określić numer PLU odniesienia,

Np. numer 2, pod którym zaprogramowano Marchew,

0= Nie używaj numeru PLU odniesienia.

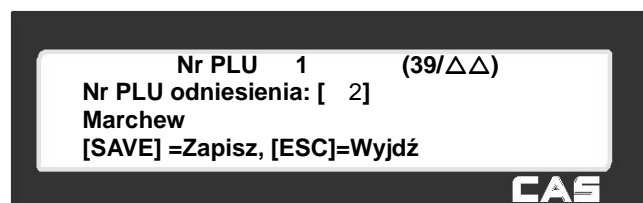

Przykład:

- *** Dział PLU połączonego:**

Określić numer działu PLU połączonego,

Np. Numer 2 - Warzywa

0= Nie używaj numeru działu PLU połączonego.

Przykład:

- **Nr PLU połączonego:**

Określić numer PLU połączonego,

Np. Numer 3 – Pietruszka

0= Nie używaj numeru PLU połączonego.

Przykład:

Programowanie asortymentów powiązanych z aktualnie programowanym artykułem PLU:

Możliwe jest stworzenie asortymentu PLU, przyporządkowanego do dowolnego działu, składającego się z jednego lub dwóch innych, powiązanych z nim asortymentów PLU. Towary powiązane mogą należeć do różnych działów, innych niż dział tworzonego asortymentu PLU.

Sprzedaż takiego asortymentu jest wykazywana jako sprzedaż każdego z powiązanych towarów.

- *** Ilość powiązanych PLU:**

Określić ilość powiązanych PLU:, np. 2,

0= Nie używaj powiązanych PLU.

1=1PLU.

2=2PLU.

Przykład:

- *** Dział pierwszego PLU powiązanego:**

Określić numer działu pierwszego PLU

powiązanego, np. 2 - Garnażeria

0= Nie używaj numeru działu pierwszego powiązanego PLU.

Przykład:

- *** Nr pierwszego PLU powiązanego:**

Określić numer pierwszego PLU

powiązanego, np. 10 – Surówka-porcja

0= Nie używaj numeru pierwszego powiązanego PLU.

Przykład:

- *** Dział drugiego PLU powiązanego:**

Określić dział drugiego PLU powiązanego,
np. 2 - Garmażeria
0= Nie używaj numeru działu drugiego
powiązanego PLU.

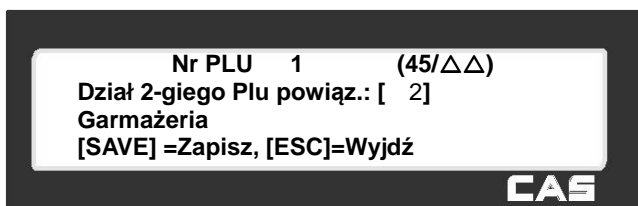

Przykład:

- *** Nr drugiego PLU powiązanego:**

Określić numer pierwszego PLU
powiązanego, np. 20- Frytki-porcja
0= Nie używaj numeru drugiego powiązanego PLU.

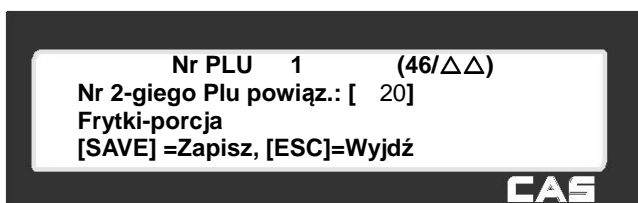

Przykład:

Naciśnięcie klawisza lub pozwala przejść do programowania kolejnego PLU.

Naciśnięcie klawisza powoduje zapamiętanie wprowadzonych danych i zakończenie programowania danych PLU.

Naciśnięcie klawisza powoduje zakończenie programowania bez zapamiętania danych.

2.4.2.2 Programowanie danych PLU - wariant dla towarów sprzedawanych na sztuki (Menu 1120)

Sposób wejścia do funkcji:

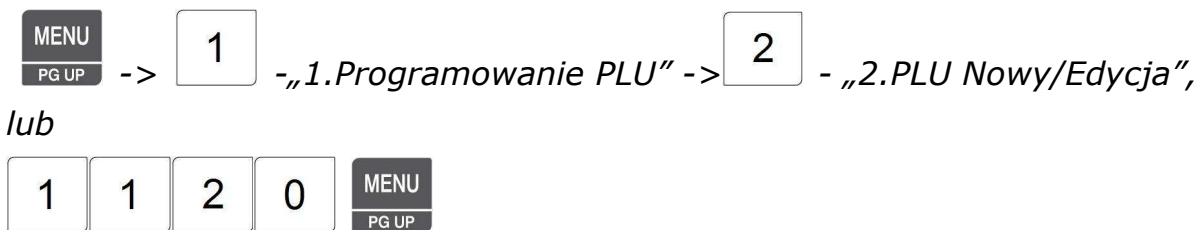

Po wejściu do funkcji waga wyświetli pierwszy ekran menu **NOWY/EDYCJA**.

Poniżej pokazane będą różnice występujące w trakcie programowania parametrów towarów sprzedawanych według ilości sztuk w stosunku do programowania artykułu ważonego.

Kolejne parametry są programowane podobnie jak dla towarów ważonych, aż do parametru:

- **Typ PLU :**

Określić typ PLU:

- 1 Ważony,
- 2 **Na sztuki**,
- 3 Na sztuki zbiorcze (np. opakowanie zbiorcze po10 szt.).

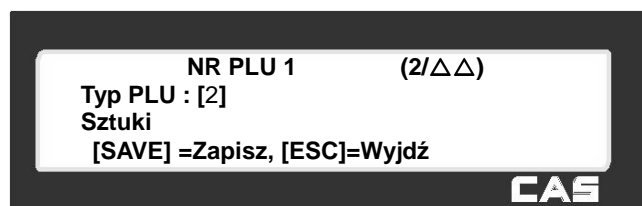

Przykład:

Kolejne parametry są takie same jak dla towarów ważonych , ż do parametru:

- **Numer jednostki ilości:**

Wpisać numer symbolu jednostki ilości stosowanej dla programowanego towaru,

0=nie używaj symboli jednostek,

Aby było możliwe określenie numerów jednostek (od 1 do 8), symbole jednostek muszą być wcześniej zaprogramowane w menu 1280, lub za pomocą programu CL-Works.

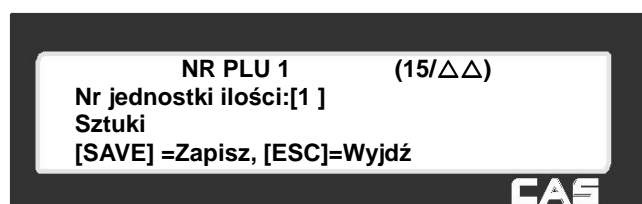

Przykład:

Kolejne parametry są programowane podobnie jak dla towarów ważonych.

2.4.2.3 Programowanie danych PLU - wariant dla towarów sprzedawanych na sztuki w opakowaniu zbiorczym (Menu 1120)

Sposób wejścia do funkcji:

-> - „1.Programowanie PLU” -> - „2.PLU Nowy/Edycja”,

lub

Po wejściu do funkcji waga wyświetli pierwszy ekran menu **NOWY/EDYCJA**”.

Poniżej pokazane będą różnice występujące w trakcie programowania parametrów towarów sprzedawanych według ilości sztuk w opakowaniu zbiorczym, w stosunku do programowania artykułu ważonego.

Kolejne parametry są programowane podobnie jak dla towarów ważonych, aż do parametru:

- **Typ PLU :**

Określić typ PLU:

- 1 Ważony,
- 2 Na sztuki,
- 3 Na sztuki opakowanie zbiorcze (np. opakowanie zbiorcze po10 szt.).

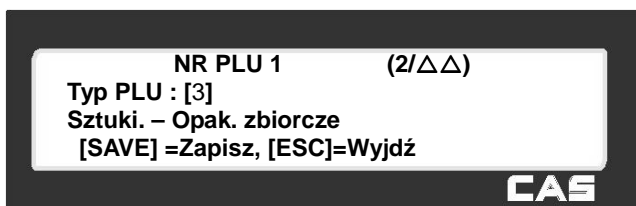

Przykład:

Kolejne parametry są takie same jak dla towarów ważonych, aż do parametru:

- **Sztuki:**

Wpisać ilość sztuk w opakowaniu
Stosowaną dla programowanego towaru,
Np. 10 szt.



Przykład:

- **Numer jednostki ilości:**

Wpisać numer symbolu jednostki ilości
stosowanej dla programowanego towaru,
0=nie używaj symboli jednostek,
Aby było możliwe określenie numerów jednostek
(od 1 do 8), symbole jednostek muszą być wcześniej zaprogramowane w funkcji 1280–Symbole jednostek, lub za
pomocą programu CL-Works.

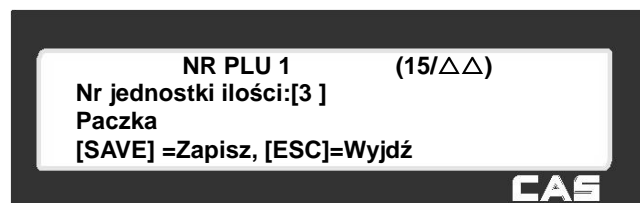

Przykład:

Kolejne parametry są takie same jak dla towarów ważonych.

2.4.2.4 Edycja zapamiętanych danych PLU (Menu 1120)

Sposób wejścia do funkcji:



-> „1.Programowanie PLU” -> - „2.PLU Nowy/Edycja”,



lub



Edycja istniejących danych zapamiętanych dla wywołanego numeru PLU możliwa jest w taki sam sposób jak w przypadku programowania nowych asortymentów.

2.4.3 Programowanie rabatów (Menu 1130)

Sposób wejścia do funkcji:

 -> - „1. Tabela II PLU” -> - „3. Tab. wart. odżywczych”
lub 

W pamięci wagi dla każdego towaru PLU można zaprogramować dane dotyczące wartości i formy rabatu udzielanego w czasie sprzedaży lub etykietowania.

Informacje o udzielonym rabacie powiązanych podczas programowania z towarami PLU, mogą być drukowane na etykiecie.





RABATY (1/1)
1. Rabaty Nowe/Edycja
2. Lista rabatów
3. Usuń rabat

CAS

2.4.3.1 Rabaty Nowy/Edycja (Menu 1131)

Sposób wejścia do funkcji:

 -> - „1. Programowanie PLU” -> - „3. Rabaty”
-> - „1. Rabaty Nowe/Edycja”
lub 

Uwaga:

Aby zachować wprowadzone dane w dowolnym momencie naciśnij klawisz

SAVE

Aby opuścić programowanie bez zapisywania wprowadzonych zmian naciśnij klawisz

X

ESC

1. Wprowadź nr działu (np. 1)
i numer PLU (np. 1),
którego dotyczy rabat.



NOWY/EDYCJA RABAT (1/7)
Nr działu : [1] Dział nr 1
Nr PLU : [1] Gruszki Valentine

CAS

Przykład:

PLU

PLU

2. Wybierz typ rabatu, (np. 1),
(dostępne typy rabatu – patrz tabela nr 1
poniżej)

np. 1 (Cena jednostkowa zależna od ilości).

RABAT / PLU WAŻONE (2/7)
TYP RABATU : [1]
1. Cena zależna od ilości

CAS

Przykład:

3. Ustaw pierwszy przedział masy, powyżej
której będzie udzielany rabat i cenę
po rabacie dla tego zakresu
(patrz poniżej tabela 2).

Np.: Pierwszy przedział 500g, Pierwsza wartość 1,00zł.

RABAT / PLU WAŻONE (3/7)
Pierwszy przedział : [0.100] masa
Pierwsza wartość : [1.00] cena

CAS

Przykład:

4. Ustaw drugi przedział masy, dla której
będzie udzielany rabat i cenę po rabacie
dla tego zakresu.

Np.: Pierwszy przedział 500g, Druga wartość 0,80zł.

RABAT / PLU WAŻONE (4/7)
Drugi przedział : [0.500] masa
Druga wartość : [0,80] cena

CAS

Przykład:

5. Ustaw tygodniowy kalendarz działania
rabatu. Ustawienie '0' dla danego dnia
tygodnia oznacza że rabat w tym dniu
nie będzie udzielany.

Np.: 0000111.

RABAT / PLU WAŻONE (5/7)
Wprowadź '1' lub '0' : [PWŚCPSN]
Dzień tygodnia : [0000111]

CAS

Przykład:

6. Ustaw zakres dni, w którym rabat
będzie udzielany.

RABAT / PLU WAŻONE (6/7)
Od dnia: [06:07:01] RR-MM-DD
Do dnia: [06:09:20] RR-MM-DD

CAS

Przykład:

7. Ustaw godziny, w których rabat
będzie udzielany.

RABAT / PLU WAŻONE (7/7)
Od godziny : [08:00:00] (0..23 godz.)
Do godziny : [18:30:00] (0..23 godz.)

CAS

Przykład:

Tabela 1. Typy rabatów

Nr	Typ	Opis
1	Cena jednostkowa zależna od ilości.	<p>- dla PLU ważonego: ustaw dwa poziomy masy, powyżej których będą stosowane odpowiadające im wartości cen.</p> <p>- dla PLU na sztuki/szt. zbiorcze: ustaw dwa poziomy ilości sztuk, powyżej których będą stosowane odpowiadające im wartości cen.</p>
2	Rabat % dla ceny zależny od ilości.	<p>- dla PLU ważonego: ustaw dwa poziomy masy, powyżej których będą stosowane odpowiadające im wartości rabatu procentowego od ceny.</p> <p>- dla PLU na sztuki/szt. zbiorcze: ustaw dwa poziomy masy, powyżej których będą stosowane odpowiadające im wartości rabatu procentowego od ceny.</p>
3	Rabat wartościowy dla należności zależny od ilości.	<p>- dla PLU ważonego: ustaw dwa poziomy masy, powyżej których będą stosowane odpowiadające im wartości rabatu od należności.</p> <p>- dla PLU na sztuki/szt. zbiorcze: ustaw dwa poziomy ilości sztuk, powyżej których będą stosowane odpowiadające im wartości rabatu od należności.</p>
4	Rabat % dla należności zależny od ilości.	<p>- dla PLU ważonego: ustaw dwa poziomy masy, powyżej których będą stosowane odpowiadające im wartości rabatu % od należności.</p> <p>- dla PLU na sztuki/szt. zbiorcze: ustaw dwa poziomy ilości sztuk, powyżej których będą stosowane odpowiadające im wartości rabatu % od należności.</p>
5	Stała cena.	- Ustaw stałą wartość ceny (zawierającą rabat)
6	Towar bezpłatny	- Wybór tego ustawienia to określa towar jako bezpłatny towar promocyjny.
7	Dodatek towaru zależny od ilości.	<p>- PLU ważne: Ustaw dwa poziomy masy, powyżej których będą wydawane będą odpowiadające im dodatkowe ilości masy towaru (wagowo).</p> <p>- PLU na sztuki/szt. zbiorcze: Ustaw dwa poziomy ilości sztuk, powyżej których będą wydawane będą odpowiadające im dodatkowe ilości towaru w sztukach.</p>
8	Rabat wartościowy od należności.	- Ustaw dwa poziomy wartości należności, powyżej których będą udzielane odpowiadające im określone wartości rabatu od należności.
9	Rabat % od należności.	- Ustaw dwa poziomy wartości należności, powyżej których będą udzielane odpowiadające im określone wartości rabatu % od należności.
10	Cena jednostkowa towaru zależna od należności bieżącej.	- Ustaw dwa poziomy wartości należności, powyżej których będą stosowane odpowiadające im wartości cen.
11	Dodatek towaru zależny od bieżącej należności.	<p>- dla PLU ważonego: Ustaw dwa poziomy należności bieżącej, powyżej których będą wydawane będą odpowiadające im dodatkowe ilości masy towaru (wagowo).</p> <p>- dla PLU na sztuki/szt. zbiorcze: Ustaw dwa poziomy należności bieżącej, powyżej których będą wydawane będą odpowiadające im dodatkowe ilości towaru w sztukach.</p>

Tabela 2. Limity i zakresy rabatów.

Nr	Typ	OPIS
1	Pierwszy przedział [0,00] Masa PLU ważone	Po przekroczeniu masy ustalonej dla tego przedziału, automatycznie zostanie udzielony rabat w wysokości ustalonej dla tego przedziału lub zostanie użyta ustalona dla tego przedziału cena jednostkowa.
2	Pierwszy przedział [0] Ilość PLU na sztuki/szt. zbiorcze	Po przekroczeniu ilości ustalonej dla tego przedziału, automatycznie zostanie udzielony rabat w wysokości ustalonej dla tego przedziału lub zostanie użyta ustalona dla tego przedziału cena jednostkowa.
3	Pierwszy przedział [0] Cena	Po przekroczeniu kwoty ustalonej dla tego przedziału, automatycznie zostanie udzielony rabat w wysokości ustalonej dla tego przedziału lub zostanie użyta ustalona dla tego przedziału cena jednostkowa.
4	Pierwsza wartość [0,00] Cena	Ustaw cenę dla pierwszego przedziału rabatu (lub kwotę rabatu)
5	Pierwsza wartość [0,00] %	Ustaw wartość procentową dla pierwszego przedziału rabatu.
6	Pierwsza wartość [0,00] Masa	Ustaw wartość masy dodatkowo wydawanego towaru dla pierwszego przedziału rabatu.
7	Drugi przedział [0,00] Masa PLU ważone	Po przekroczeniu masy ustalonej dla drugiego przedziału, waga automatycznie udzieli rabatu w wysokości ustalonej dla tego przedziału lub zostanie użyta ustalona dla tego przedziału cena jednostkowa.
8	Drugi przedział [0] Ilość PLU na sztuki/szt. zbiorcze	Po przekroczeniu ilości ustalonej dla tego przedziału, automatycznie zostanie udzielony rabat w wysokości ustalonej dla tego przedziału lub zostanie użyta ustalona dla tego przedziału cena jednostkowa.
9	Drugi przedział [0] Cena	Po przekroczeniu kwoty ustalonej dla tego przedziału, automatycznie zostanie udzielony rabat w wysokości ustalonej dla tego przedziału lub zostanie użyta ustalona dla tego przedziału cena jednostkowa.
10	Druga wartość [0,00] Cena	Ustaw cenę dla drugiego przedziału rabatu (lub kwotę rabatu).
11	Druga wartość [0,00] %	Ustaw wartość procentową dla drugiego przedziału rabatu.
12	Druga wartość [0,000] Masa	Ustaw wartość masy dodatkowo wydawanego towaru dla drugiego przedziału rabatu.

2.4.3.2 Lista rabatów (Menu 1132)

Sposób wejścia do funkcji:

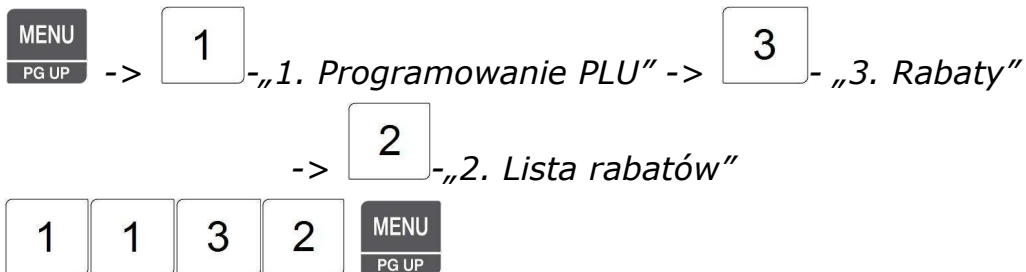

Funkcja pozwala przeglądać na wyświetlaczu wagi listę zaprogramowanych tabel wartości odżywczych lub wydrukować ją na etykietach.

Aby wyświetlić listę tabel wartości odżywczych należy:

1. Wprowadzić nr działu (np. 1) dla którego ma być utworzona lista rabatów.

3. Zatwierdź wybór klawiszem .



2. Podać numer PLU od którego lista ma się rozpocząć,
3. Podać numer PLU kończącej listę, np. od 1 do 10.

3. Zatwierdź wybór klawiszem .

Przykład:  

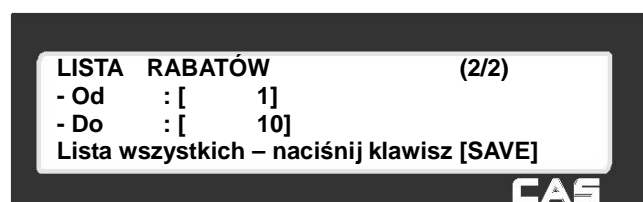



Przykład:     

Zostanie wyświetlona lista numerów PLU wraz z dla których zaprogramowano rabat wraz z opisem rodzaju rabatu.

Funkcjonowanie klawiszy

w menu „LISTA RABATÓW”:

-  - o 1 linię do góry.

-  - o 1 linię w dół.

-  - o 1 ekran do góry

-  - o 1 ekran w dół

-  - drukowanie listy działów na etykietach

-  - powrót do menu

2.4.3.3 Usuń rabat (Menu 1133)

Sposób wejścia do funkcji:

 -> - „1. Programowanie PLU” -> - „3. Rabaty”
-> - „3. Usuń rabat”

lub 

Po wybraniu funkcji zostanie wyświetlone menu pozwalające na wybór sposobu usuwania rabatów.

Rabaty można usuwać następująco:

- ze wskazanego numeru PLU, wszystkie.
- ze wskazanego numeru działu
- wszystkie rabaty ze wszystkich działów
jako zaprogramowano w wadze

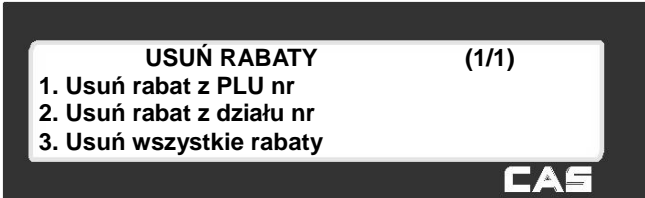

USUŃ RABATY (1/1)
1. Usuń rabat z PLU nr
2. Usuń rabat z działu nr
3. Usuń wszystkie rabaty

CAS

2.4.3.4 Usuń rabat z PLU nr (Menu 1137)

Sposób wejścia do funkcji:

 -> - „1. Programowanie PLU” -> - „3. Rabaty”
-> - „3. Usuń rabat” -> - „1.Usuń rabat z PLU nr”

lub 

Funkcja pozwala na usunięcie rabatu z podanego numeru PLU.

1. Wybierz nr działu (np.1)
i nr PLU (np. 1)
z którego ma być usunięty rabat.



USUŃ RABAT Z PLU (1/1)
Nr działu : [1] Dział nr 1
Nr PLU: [1] Gruszki Valentine

CAS

2. Zatwierdź wybór klawiszem



Po usunięciu rabatu waga powróci do menu „USUŃ RABATY”.

Przykład:  

2.4.3.5 Usuń rabat z działu (Menu 1138)

Sposób wejścia do funkcji:

MENU
PG UP -> „1. Programowanie PLU” -> **3** - „3. Rabaty”
-> **3** - „3. Usuń rabat” -> **2** - „2.Usuń rabat z działu nr”
lub **1 1 3 8** **MENU**
PG UP

Funkcja pozwala na usunięcie wszystkich rabatów jakie zaprogramowano dla towarów PLU należących do działu o podanym numerze.

1. Wybierz nr działu z którego mają być usunięte rabaty (np.1)

2. Zatwierdź wybór klawiszem

PRINT

USUŃ RABATY Z DZIAŁU NR (1/1)
Nr działu : [1] Dział nr 1

CAS

Przykład:

1

PRINT

Po usunięciu rabatów waga powróci do menu „USUŃ RABATY”.

2.4.3.6 Usuń wszystkie rabaty (Menu 1139)

Sposób wejścia do funkcji:

MENU
PG UP -> „1. Programowanie PLU” -> **3** - „3. Rabaty”
-> **3** - „3. Usuń rabat” -> **3** - „3.Usuń wszystkie rabaty”
lub **1 1 3 9** **MENU**
PG UP

Funkcja pozwala na usunięcie wszystkich rabatów z wszystkich działów i wszystkich PLU.

1. Przed usunięciem rabatów należy ponownie potwierdzić decyzję wybierając 1=TAK

2. Ponownie potwierdzić usunięcie klawiszem

PRINT

USUŃ WSZYSTKIE RABATY (1/1)
Jesteś pewien? (1=T/0=N) []

CAS

Po usunięciu rabatów waga powróci do menu „USUŃ RABATY”.

Przykład:

1

PRINT

2.4.4 Zarządzanie danymi PLU (Menu 1140)

Sposób wejścia do funkcji:

 -> - „1. Programowanie PLU” -> - „4. Zarządzanie PLU”,

lub



Zaprogramowanymi danymi PLU można zarządzać wykorzystując możliwość kopiowania, przeniesienia lub usunięcia danych artykułu PLU, także określać, które dane mają być widoczne w trakcie programowania wagi i odczytywać/zerować liczniki sprzedaży towarów PLU.

Poniżej przedstawiono menu funkcji zarządzania danymi PLU.

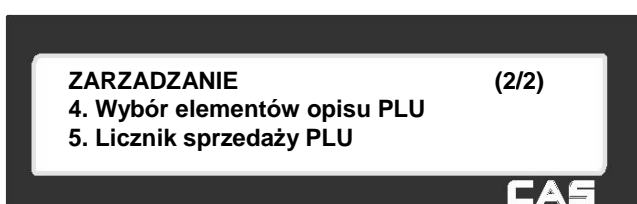

2.4.4.1 Kopiowanie PLU (Menu 1141)

Sposób wejścia do funkcji:

 -> - „1. Programowanie PLU” -> - „4. Zarządzanie”

-> - „1. Kopiuj dane PLU”.

lub



Funkcja kopiowania danych z jednego towaru do drugiego, w przypadku gdy towary są do siebie podobne, pozwala na uniknięcie czasochłonnego wprowadzania opisów.

Kopiowanie nie powoduje usunięcia towaru z miejsca pierwotnego (co różni funkcję kopiowania danych od funkcji przeniesienia danych opisanej w punkcie 2.4.9).

Aby skopiować dane jednego PLU do Drugiego należy:

1. Wybrać nr działu w którym znajduje PLU z którego dane będą kopiowane.

Np. dział nr 2 – Owoce.2. Wybrać PLU z którego dane będą kopiowane.

Np. PLU nr 1 – Gruszki Valentine.



Przykład:

2. Wybrać nr działu do którego mają być skopiowane dane wybranego PLU.

Np. dział nr 3 – Stoisko sezonowe.



Przykład:

3. Nadać kopiowanemu PLU nowy nr PLU.

Przykład:

PLU nr 5. Jeśli wybrane PLU było już zaprogramowane, to zostanie wyświetlona jego dotychczasowa nazwa.

W przypadku potwierdzenia klawiszem kopiowane PLU zapisze się na miejscu dotychczasowego.

Jeśli wybrane PLU nie było wcześniej zaprogramowane to zostanie wyświetlony komunikat „Brak danych/tabeli”.

2.4.4.2 Usuwanie PLU (Menu 1142)

Sposób wejścia do funkcji:

-> - „1. Programowanie PLU” -> - „4. Zarządzanie”

-> - „2. Usuń dane PLU”.

lub

Towary PLU można usuwać według następujących kategorii:

1. Usuń dane PLU według numeru PLU.
2. Usuń dane PLU według numeru działu.
3. Usuń wszystkie dane towarów PLU.

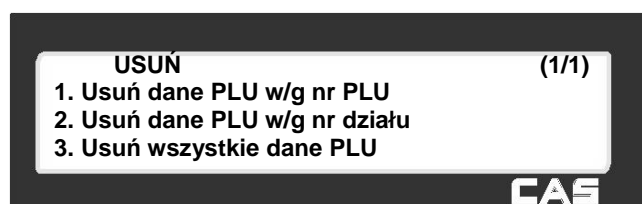

W przypadku wybrania opcji **1**, należy podać numer działu, numer PLU i zatwierdzić klawiszem .

Np. usunąć PLU nr 1 należący do działu nr 2.

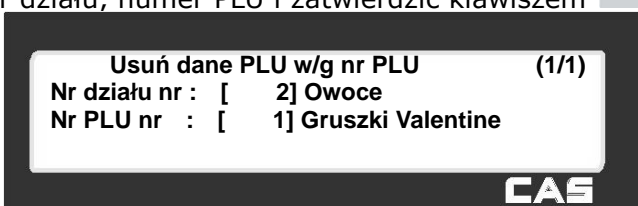

Usun dane PLU w/g nr PLU (1/1)
Nr działu nr : [2] Owoce
Nr PLU nr : [1] Gruszki Valentine
CAS

Przykład:     

W przypadku wybrania opcji **2** należy podać numer działu i zatwierdzić klawiszem .

Np. usunąć wszystkie towary PLU należące do działu nr 2.

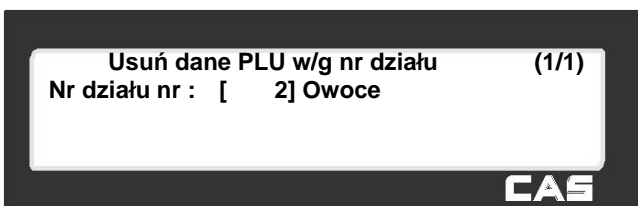

Usun dane PLU w/g nr działu (1/1)
Nr działu nr : [2] Owoce
CAS

Przykład:  

Po wybraniu opcji **3** (Usunięcie danych wszystkich towarów) należy potwierdzić chęć wykasowania

wszystkich PLU wybierając 1=Tak zatwierdzić klawiszem .



Np. usunąć wszystkie PLU z pamięci wagi.

0=Nie

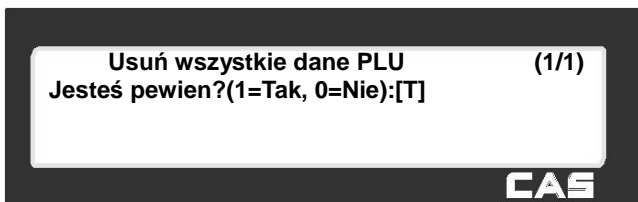
1=Tak







Usun wszystkie dane PLU (1/1)
Jesteś pewien?(1=Tak, 0=Nie):[T]
CAS

Przykład:  

2.4.4.3 Przenoszenie danych PLU (Menu 1143)

Sposób wejścia do funkcji:

 ->  - „1. Programowanie PLU” ->  - „4. Zarządzanie”
->  - „3. Przenieś dane PLU”.

lub

Funkcja umożliwia przenoszenie danych towaru PLU do innego działu (lub wewnątrz działu) oraz pozwala nadać mu inny numer PLU.

Przeniesienie powoduje usunięcie towaru z miejsca pierwotnego (co różni funkcję przenoszenia danych od funkcji kopiowania (Menu 1141).

1. Wybrać nr działu w którym znajdują się dane towaru PLU do przeniesienia.

Np. dział nr 2 – Owoce.

2. Wybrać numer towaru PLU do przeniesienia.

Np. PLU nr 1 – Gruszki Valentine.



3. Wybrać nr działu do którego ma być przeniesione.

Np. dział nr 3 – Stoisko sezonowe.



4. Nadać przenoszonemu PLU nowy numer.





Np. PLU nr 5. Jeśli wybrane PLU było już zaprogramowane, to zostanie wyświetlona jego dotychczasowa nazwa.

W przypadku potwierdzenia klawiszem  przenieszone PLU zapisze się na miejscu dotychczasowego.

Jeśli wybrane PLU nie było wcześniej zaprogramowane to zostanie wyświetlony komunikat „Brak danych/tabeli”

2.4.4.4 Wybór elementów opisu PLU (Menu 1144)

Sposób wejścia do funkcji:

 ->  - „1. Programowanie PLU” ->  - „4. Zarządzanie”
->  - „4. Wybór elementów opisu PLU”.

lub

Funkcja pozwala na wybór danych opisujących PLU, które mają się wyświetlać w trakcie programowania PLU (patrz także programowanie PLU - MENU 1120).

Podczas programowania PLU widoczne będą elementy oznaczone literą T.

Elementy oznaczone literą N nie będą widoczne.





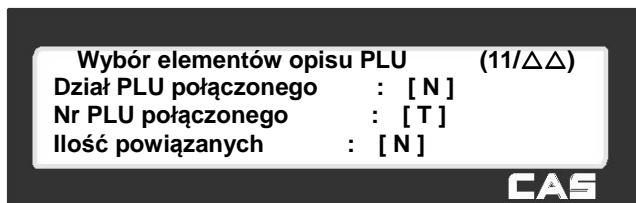
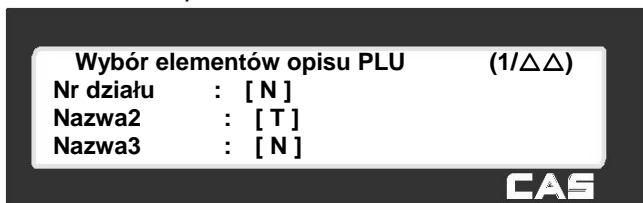

Określenia widoczności elementów dokonuje się klawiszami:

0=N – Nie, 1=T – Tak



Menu funkcji wyboru elementów opisu PLU składa się z kilkunastu kolejnych ekranów zawierających listę dostępnych parametrów.

Funkcjonowanie klawiszy w menu „Wybór elementów opisu PLU”:

-  - o 1 linię do góry.
-  - o 1 linię w dół. (...)
-  - o 1 ekran do góry
-  - o 1 ekran w dół
-  - zatwierdzenie ustawienia i przejście do następnego elementu
-  - zapisanie w dowolnym momencie danych i wyjście
-  - wyjście bez zapisu wprowadzonych zmian.

2.4.4.5 Licznik sprzedaży PLU (Menu 1145)

Sposób wejścia do funkcji:

 -> - „1. Programowanie PLU” -> - „4. Zarządzanie”
-> - „5. Licznik sprzedaży PLU”.

lub



Sprzedaż każdego towaru jest liczona i zapisywana w pamięci (wyjątek stanowi praca w trybie szkoleniowym - patrz opis trybu szkoleniowego w MENU 1820).

Licznik operacji sprzedaży towaru można w dowolnym momencie wykasować.
 Numer z licznika może być wykorzystywany do drukowania numeru seryjnego etykiety.

Przykład:



Funkcjonowanie klawiszy w menu
 „Licznik sprzedaży PLU”:

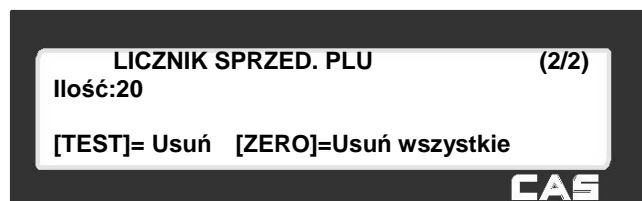

- - kasowanie licznika dla wskazanego PLU
- - kasowanie wszystkich liczników

2.4.5 Lista PLU (Menu 1150)

Sposób wejścia do funkcji:

-> - „1.Programowanie PLU” -> - „5.Lista PLU”,

lub

Listę zaprogramowanych PLU można przeglądać na wyświetlaczu wagi lub wydrukować na etykietach.

Listę towarów PLU jest podzielona według działów, dlatego po wejściu do funkcji należy:

1. Wprowadzić nr działu (np.1)



Przykład:

2. Podać zakres numerów listy PLU (np. od 1 do 10).

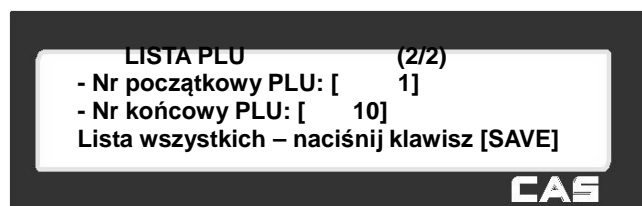

Przykład:

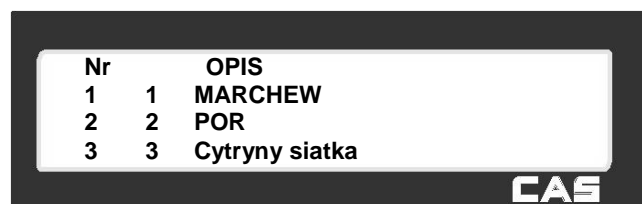

Klawisze służą do przeglądania towarów na wyświetlaczu, a klawisz służy do wydrukowania całej listy towarów (każdy artykuł na oddzielnej etykiecie).

Na wyświetlaczu widoczne są: Numer PLU, Typ towaru (ważony=1, na sztuki=2, na sztuki-opakowanie zbiorcze=3) i Nazwa PLU.

2.4.6 Klawisze szybkiego dostępu do pamięci towarów (Menu 1160)

Klawisze szybkiego dostępu do pamięci towarów używane są do skrótowego wywoływania towarów w czasie prowadzenia sprzedaży.

Zamiast wybierać długi numer PLU i naciskać klawisz [PLU], można dokonać wyboru towaru PLU naciskając klawisz szybkiego dostępu.

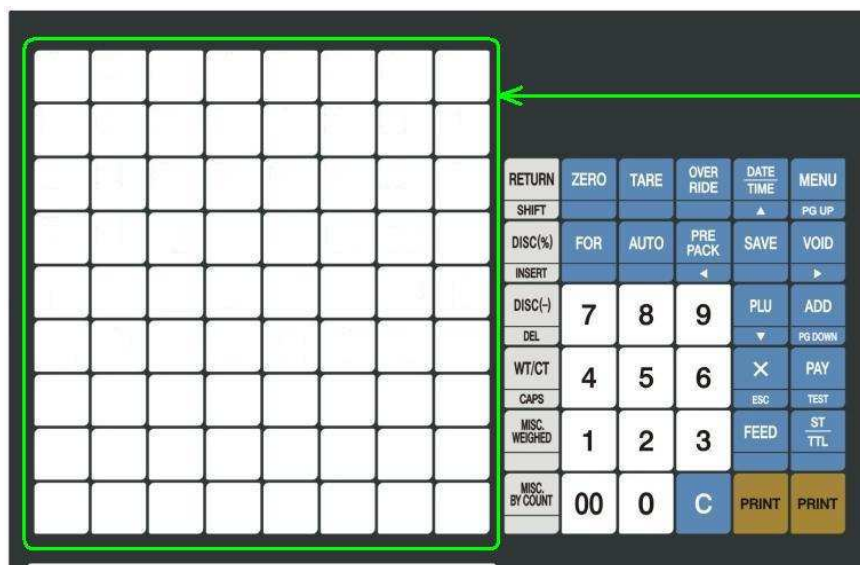

Klawiatura szybkiego dostępu do pamięci towarów .





Waga umożliwia zaprogramowanie 5 tablic opisujących przypisanie klawiszy szybkiego dostępu do wybranych towarów PLU.

Przypisania tablicy do działu dokonuje się w czasie programowania danych działów w MENU1211.

Uwaga:

Używanie klawiszy szybkiego dostępu jest możliwe, gdy zaprogramowany jest co najmniej 1 dział w MENU1211 - „Działy Nowe/Edycja” do którego przypisano tablicę opisującą przypisanie klawiszy do towarów PLU.

Ilość klawiszy szybkiego dostępu do pamięci towarów zależy od modelu wagi i przedstawiona jest w poniższej tabeli.

<p>- Typ B -</p>  <p>- dostępne jest 48 szybkich klawiszy (8 kolumn i 6 rzędów), z możliwością wykorzystania funkcji przypisania dwóch towarów do jednego klawisza. Drugi towar jest dostępny, gdy naciśnięcie klawisza SHIFT poprzedzi użycie klawisza wywołania towaru. W sumie możliwy jest dostęp do 96 pozycji asortymentowych.</p>		
<p>- Typ P -</p> 	<p>- Typ R -</p> 	<p>- Typ H -</p>  <p>- dostępne są 72 klawisze szybkiego dostępu (8 kolumn i 9 rzędów), z możliwością wykorzystania funkcji przypisania dwóch towarów do jednego klawisza. Drugi towar jest dostępny, gdy naciśnięcie klawisza SHIFT poprzedzi użycie klawisza wywołania towaru. W sumie możliwy jest dostęp do 144 pozycji asortymentowych.</p>



Uwaga:

Do klawiszy funkcyjnych nie można przypisać klawiszy szybkiego dostępu.

Jeśli niektóre klawisze z obszaru klawiatury szybkiego dostępu zostały zaprogramowane jako klawisze funkcyjne, uwaga ta dotyczy także tych klawiszy funkcyjnych.

2.4.6.1 Programowanie klawiatury szybkiego dostępu (Menu 1160)

Sposób wejścia do funkcji:

 -> - „1.Programowanie PLU” -> - „6.Klawisze szybkiego dost. PLU”
 lub 

1. Wprowadź numer tablicy danych klawiatury szybkiego dostępu, np. 1.

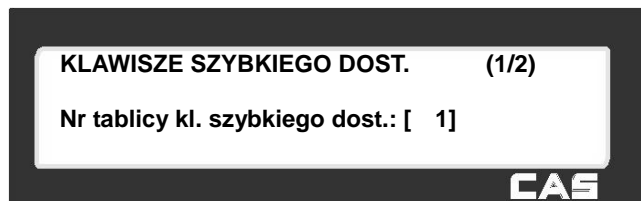

Przykład: 

2. Wprowadź nr klawisza skrótu (można nacisnąć klawisz lub wpisać jego numer, np. wcisnąć pierwszy klawisz w pierwszym rzędzie ma numer 1 np. klawisz skrótu nr 1)
3. Wprowadź nr PLU który ma być przypisany do programowanego klawisza.

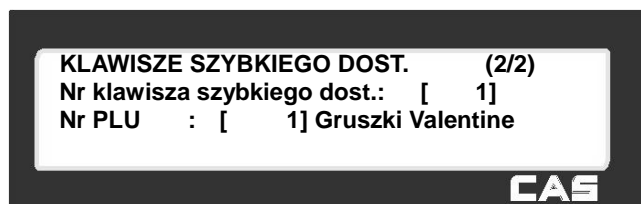

Przykład: Podaj numer klawisza 1, , podaj numer PLU nr nr 1

aby zapamiętać ustawienie klawisza naciśnij klawisz ,

aby zaprogramować przypisanie kolejnego klawisza naciśnij klawisz ,

podaj numer klawisza 2 - , podaj numer PLU nr 2 -

 itd.,

Aby zakończyć programowanie naciśnij klawisz .

2.4.7 Drukuj przykładowe etykiety (Menu 1170)

Sposób wejścia do funkcji:

 -> - „1.Programowanie PLU” -> - „7.Drukuj przykładowe etykiety”,
lub



Włączenie tej opcji spowoduje wydrukowanie przykładowej etykiety po zakończeniu programowania towaru.

Określ czy po zakończeniu programowania danych towaru ma być wydrukowana przykładowa etykieta.

0= Nie

1= Tak

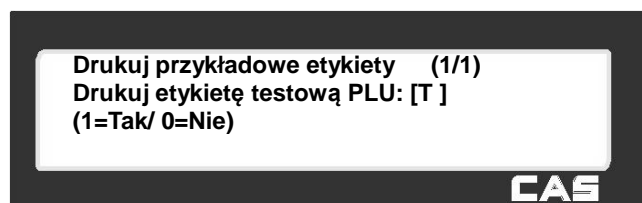



Przykład: 

2.5. TABELA I PLU - PROGRAMOWANIE DANYCH.

2.5.1 Działy (MENU 1210)

Sposób wejścia do funkcji:

 -> - „2. Tabela I PLU” -> - „1. Działy”
lub



Funkcja pozwala na:

- dopisanie nowego działu lub edycję istniejących,
- wyświetlenie listy zaprogramowanych działów,
- usunięcie wskazanego działu.

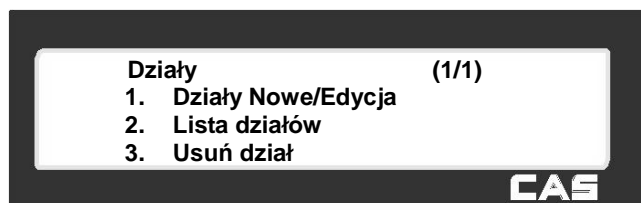

Nowa waga domyślnie przypisana jest do działu numer 1. Przypisanie wagi do działu odbywa się w funkcji „Przypisanie wagi do działu - MENU1830” (patrz punkt 2.14.4).

Zawsze wymagane jest przypisanie wagi do jednego z działów występujących w obiekcie handlowym. Jeśli w pamięci wagi zostaną zapisane dane wszystkich towarów sprzedawanych w obiekcie handlowym, które należą do różnych działów, to np., na wadze przypisanej do działu numer 1

dostępne będą wyłącznie towary należące do działu nr 1, przypisanej do działu numer 2 dostępne będą wyłącznie towary należące do działu nr 2, itd. Taka organizacja danych pozwala w przypadku konieczności przeniesienia wagi z jednego działu do drugiego na rozpoczęcie pracy wagi w nowym dziale natychmiast po zmianie numeru przypisanego działu. Z numerem działu, do którego przypisana będzie waga, można powiązać układ klawiatury szybkiego dostępu do pamięci PLU.

Uwaga:

Jeśli waga nie zostanie przypisana do żadnego z działów wówczas nie będzie dostępny żaden z towarów zapisanych w pamięci PLU.

2.5.1.1 Nowy/Edycja dział (Menu 1211)

Sposób wejścia do funkcji:

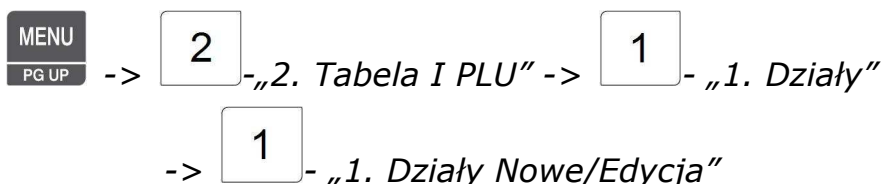

lub



Uwaga:

※ Aby zachować wprowadzone dane w dowolnym momencie naciśnij klawisz .

※ Aby opuścić programowanie bez zapisywania wprowadzonych zmian naciśnij klawisz .

Funkcja pozwala zaprogramować nazwy działów oraz przypisać układ klawiatury szybkiego dostępu do pamięci PLU

1. Wprowadź nr działu (od 1~99),
np. 2

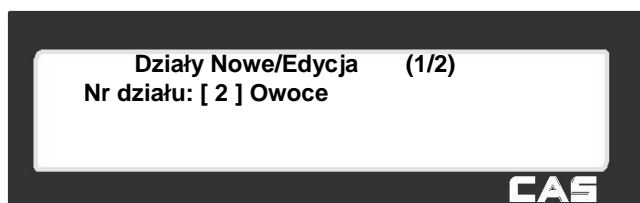

2. Wpisać nazwę działu używając klawiszy alfanumerycznych i numerycznych
np. „Owoce”

Przykład:  

3. Ustaw numer tablicy z danymi układu

klawiatury szybkiego dostępu dla działu numer 2 - Owoce

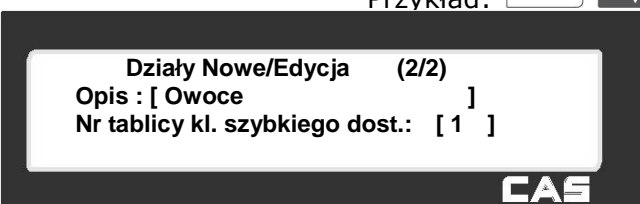

np. dla działu numer 2 „Owoce” wybierz tablicę numer 1 (programowanie tablic układu klawiatury bezpośredniego dostępu patrz MENU 1211)

Przykład: O W O C E PLU 1

Naciśnij klawisz PLU - aby rozpocząć programowanie następnego działu,

lub SAVE X ESC - aby zapisać wprowadzone dane i powrócić do menu „DZIAŁY”.

2.5.1.2 Lista Działów (Menu 1212)

Sposób wejścia do funkcji:

MENU PG UP -> 2 - „2. Tabela I PLU” -> 1 - „1. Działy”
-> 2 - „2. Lista działów”

lub

1 2 1 2 MENU PG UP

Funkcja pozwala przeglądać na wyświetlaczu wagi listę zaprogramowanych działów lub wydrukować ją na etykietach.

Aby wyświetlić listę działów należy:

1. Podać początkowy numer działu od którego lista ma się rozpocząć,
2. Podać numer działu kończącego listę, np. od 1 do 10.

3. Zatwierdzić wybór klawiszem SAVE.

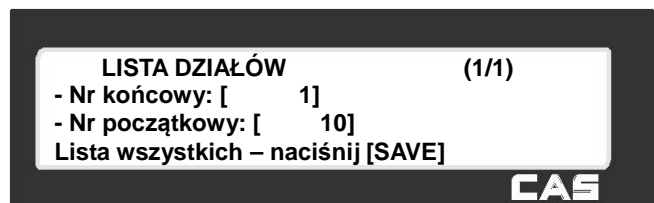

Przykład: 1 PLU 1 0 SAVE

Zostanie wyświetlona lista zaprogramowanych działów.

Na liście widoczny jest numer grupy towarowej, numer przypisanej do grupy tablicy opisującej klawiaturę szybkiego dostępu i nazwa grupy.

Funkcjonowanie klawiszy w menu „LISTA DZIAŁÓW”:

DATE TIME ▲ - o 1 linię do góry.

PLU ▼ - o 1 linię w dół.

MENU PG UP - o 1 ekran do góry.

ADD PG DOWN - o 1 ekran w dół.

PAY TEST - drukowanie listy działów na etykietach.

X ESC - powrót do menu.

2.5.1.3 Usun dział (Menu 1213)

Sposób wejścia do funkcji:

 -> - „2. Tabela I PLU” -> - „1. Działy”
-> - „3. Usun dział”

lub



Aby usunąć dział należy podać jego numer

i potwierdzić klawiszem



Po usunięciu działu waga powróci do menu „DZIAŁY”





Przykład:



2.5.2 Grupy towarowe (Menu 1220)

Sposób wejścia do funkcji:

 -> - „2. Tabela I PLU” -> - 2. Grupy”

lub



Programowanie grup (podobnie jak działów) może służyć do podziału towarów wg kategorii, dzięki czemu łatwo można zarządzać sprzedażą towarów np. wykonywać raporty dla działów i grup.





2.5.2.1 Grupy towarowe Nowe/Edycja (Menu 1221)

Sposób wejścia do funkcji:

 -> - „2. Tabela I PLU” -> - 2. Grupy”
-> - „1. Grupy towarowe Nowe/Edycja”

lub



Uwaga:

Aby zachować wprowadzone dane w dowolnym momencie naciśnij klawisz .



Aby opuścić programowanie bez zapisywania wprowadzonych zmian naciśnij klawisz .

1. Wprowadzić nr grupy (od 1~99)
np. Nr grupy - „1”
2. Wpisać nazwę grupy używając klawiszy alfanumerycznych i numerycznych
np. „Owoce świeże”



Przykład: 

Naciśnij klawisz  - aby rozpocząć programowanie następnej grupy towarowej,

lub   - aby zapisać wprowadzone dane i powrócić do menu „GRUPY”.

2.5.2.2 Lista Grup (Menu 1222)

Sposób wejścia do funkcji:

 -> - „2. Tabela I PLU” -> - 2. Grupy”
-> - „2. Lista grup towarowych”

lub



Funkcja pozwala przeglądać na wyświetlaczu wagi listę zaprogramowanych grup towarowych lub wydrukować ją na etykietach.

Aby wyświetlić listę grup towarowych należy:

4. Podać początkowy numer grupy od której lista ma się rozpocząć,
5. Podać numer grupy kończącej listę, np. od 1 do 10.
6. Zatwierdzić wybór klawiszem .

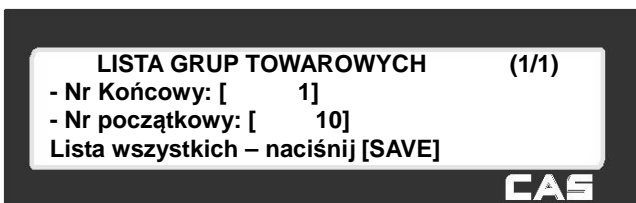

Przykład:  

Zostanie wyświetlona lista zaprogramowanych grup towarowych.

Na liście widoczny jest numer grupy towarowej i nazwa grupy.

Funkcjonowanie klawiszy

w menu „ LISTA GRUP”:

-  - o 1 linię do góry.
-  - o 1 linię w dół.
-  - o 1 ekran do góry
-  - o 1 ekran w dół
-  - drukowanie listy działów na etykietach
-  - powrót do menu

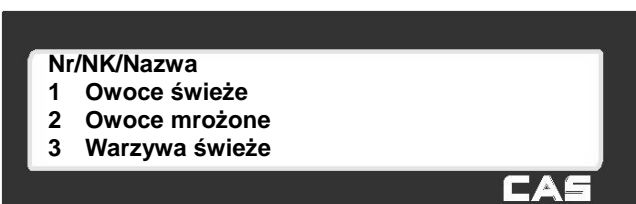

2.5.2.3 Usun Grupę (Menu 1223)

Sposób wejścia do funkcji:

 -> - „2. Tabela I PLU” -> - 2. Grupy”
-> - „3. Usun grupę towarową”

lub



Aby usunąć grupę towarową należy:

1. Podać numer grupy towarowej,

np. nr grupy - „2”,

2. Potwierdzić decyzję klawiszem .

Po usunięciu grupy towarowej waga powróci do menu „GRUPY”



Przykład: 

2.5.3 Stawki podatku (Menu 1230)

Sposób wejścia do funkcji:

 -> - „2. Tabela I PLU” -> - „3. Stawki podatkuPTU”

lub



Uwaga:

Wejście do funkcji wymaga podania hasła dostępu. Jeżeli nie zostały zaprogramowane hasła dostępu w Menu 1850, to należy wprowadzić domyślnie ustawione hasło:

.

Zaprogramowane stawki podatków mogą być podczas programowania towarów PLU przypisywane poszczególnym artykułom, albo użyte jako ustawienie ogólne dla całej bazy towarowej zapisanej w wadze.



2.5.3.1 Stawki podatku PTU Nowy/Edycja (Menu 1231)

Sposób wejścia do funkcji:

MENU **PG UP** -> **2** - „2. Tabela I PLU” -> **3** - „3. Stawki podatku PTU”

-> **1** - „1. Podatki PTU Nowe/ Edycja”

lub **1** **2** **3** **1** **MENU** **PG UP**

Uwaga:

Wejście do funkcji wymaga podania hasła dostępu. Jeżeli nie zostały zaprogramowane hasła dostępu w Menu 1850, to należy wprowadzić domyślnie ustawione hasło:

0 **1** **1** **SAVE**

Uwaga:

Aby zachować wprowadzone dane w dowolnym momencie naciśnij klawisz **SAVE**.

Aby opuścić programowanie bez zapisywania wprowadzonych zmian naciśnij klawisz **ESC**.

1. Wprowadź nr podatku (od 0 do 9),
np. 1

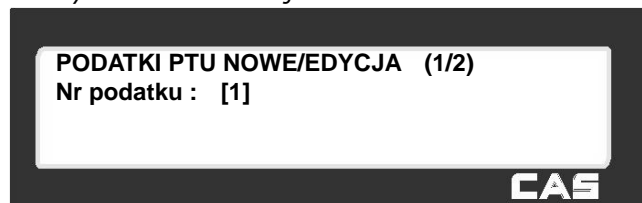

Przykład: **1** **PLU**

2. Wprowadź typ podatku według tabeli:
np. podatek wewnętrzny - 0

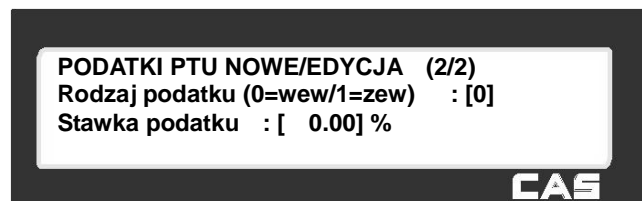

Rodzaj podatku

Rodzaj	Parametr	Opis
Podatek wewnętrzny	0	Podatek zawarty jest w należności
Podatek zewnętrzny	1	Podatek dodawany jest do należności

Uwaga:

Ustawienia rodzaju podatku należy dokonać zgodnie z wybranym ustawieniem w MENU 1873-„Parametry wagi” opisanym rozdziale 2.14.21 Parametry wagi.

Parametr programuje sposób podawania należności: (Należność = cena + podatek – Tak/Nie).

3. Wprowadź stawkę podatku

np. stawka podatku 7,00%

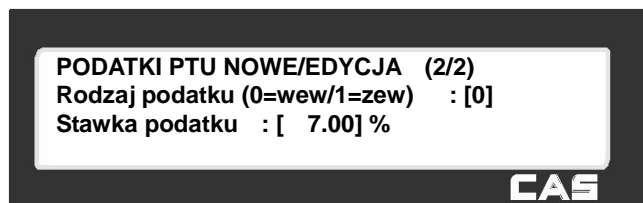

Przykład:

Naciśnij klawisz - aby rozpocząć programowanie następnej stawki podatku PTU,
lub - aby zapisać wprowadzone dane i powrócić do menu „STAWKI PODATKU PTU”.

2.5.3.2 Lista stawek podatku PTU (Menu 1232)

Sposób wejścia do funkcji:

-> - „2. Tabela I PLU” -> - „3. Stawki podatku PTU”

-> - „2. Lista podatków PTU”

lub

Uwaga:

Wejście do funkcji wymaga podania hasła dostępu.

Jeżeli nie zostały zaprogramowane hasła dostępu w Menu 1850 według punktu: 2.14.6-„Użytkownicy/Konfiguracja zabezpieczeń”, to należy wprowadzić domyślnie ustawione hasło:

Funkcja pozwala przeglądać na wyświetlaczu wagi listę zaprogramowanych stawek podatku PTU lub wydrukować ją na etykietach.

Aby wyświetlić listę stawek podatku PTU należy:

1. Podać numer stawki podatku PTU od której lista ma się rozpocząć,
2. Podać numer stawki podatku PTU kończącej listę,
np. od 1 do 9.

3. Zatwierdzić wybór klawiszem .

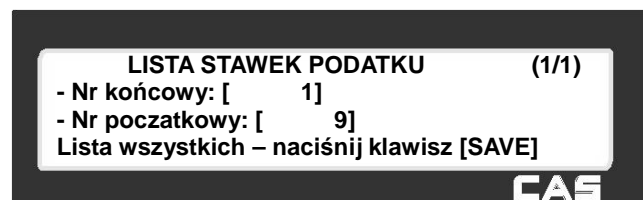

Przykład:

Zostanie wyświetlona lista zaprogramowanych stawek podatku PTU.

Na liście widoczny jest

- numer stawki podatku PTU,
- rodzaj podatku (I – Wewnętrzny/ang. *Internal*/, E- Zewnętrzny/ang. *External*/)
- wartość stawki w %.

Funkcjonowanie klawiszy

w menu „LISTA STAWEK PODATKU PTU”:



-  - o 1 linię do góry.
-  - o 1 linię w dół.
-  - o 1 ekran do góry
-  - o 1 ekran w dół
-  - drukowanie listy działań na etykietach
-  - powrót do menu

Nr/NK/Nazwa		
1	I	7.00%
2	E	22.00%

CAS

2.5.3.3 Usuwanie stawek podatku PTU (Menu 1233)

Sposób wejścia do funkcji:

 -> - „2. Tabela I PLU” -> - „3. Stawki podatku PTU”
-> - „3. Usuń podatek PTU”
lub 

Uwaga:

Wejście do funkcji wymaga podania hasła dostępu. Jeżeli nie zostały zaprogramowane hasła dostępu w Menu 1850, to należy wprowadzić domyślnie ustawione hasło:





Aby usunąć stawkę podatku należy:

1. Podać numer stawki podatku, np.2,

2. Potwierdzić decyzję klawiszem .











Po usunięciu stawki podatku waga powróci do menu „STAWKI PODATKU PTU”

Przykład:  

2.5.4 Komunikaty na etykiecie (Menu 1240)

Sposób wejścia do funkcji:

 ->  - „2. Tabela I PLU” ->  - „4. Komunikaty na etykiecie”
lub     





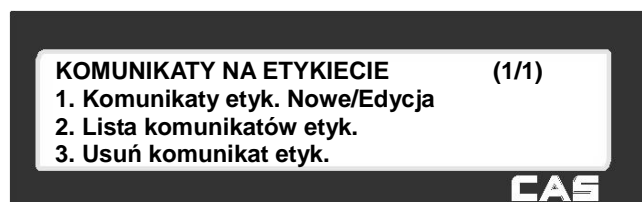



W pamięci wagi można zaprogramować treść 99 komunikatów w postaci 30 znakowych tekstów, które będą drukowane na etykiecie w celach informacyjno reklamowych.

Komunikaty mogą być wybierane podczas programowania PLU i przypisywane do poszczególnych towarów.



2.5.4.1 Komunikaty na etykiecie Nowy/Edycja (Menu 1241)

Sposób wejścia do funkcji:

 ->  - „2. Tabela I PLU” ->  - „4. Teksty na etykiecie”
->  - „1. Komunikaty na etyk. Nowy/Edycja”
lub     

Uwaga:

Aby zachować wprowadzone dane w dowolnym momencie naciśnij klawisz .

Aby opuścić programowanie bez zapisywania wprowadzonych zmian naciśnij klawisz .

Wprowadzić nr Komunikatu,

np. Komunikat nr 1,

1. Używając klawiszy alfanumerycznych i numerycznych wpisać tekst,

np. "Dziękujemy i zapraszamy."

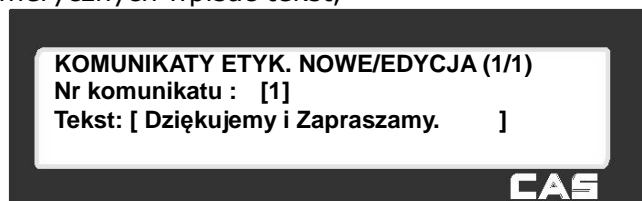

Przykład:



- aby rozpocząć programowanie treści następnego komunikatu,



lub - aby zapisać wprowadzone dane i powrócić do menu „KOMUNIKATY NA ETYKIECIE”.

2.5.4.2 Lista komunikatów dla etykiet (Menu 1242)

Sposób wejścia do funkcji:

-> - „2. Tabela I PLU” -> - „4. Komunikaty na etykietach”

-> - „2. Lista komunikatów etyk.”

lub

Funkcja pozwala przeglądać na wyświetlaczu wagi listę zaprogramowanych komunikatów dla etykiet lub wydrukować ją na etykietach.

Aby wyświetlić listę komunikatów należy:

1. Podać numer od którego lista ma się rozpocząć,

2. Podać numer komunikatu kończącego listę,

np. od 1 do 99.

3. Zatwierdź wybór klawiszem .

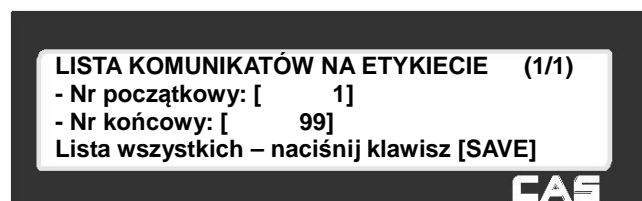

Przykład:

Zostanie wyświetlona lista zaprogramowanych komunikatów.

Na liście widoczny jest numer komunikatu i jego treść.

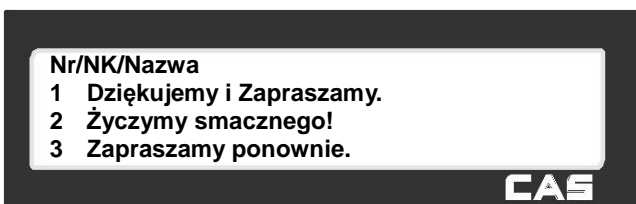

Funkcjonowanie klawiszy w menu „LISTA KOMUNIKATÓW NA ETYKIECIE”:

-  - o 1 linię do góry.
-  - o 1 linię w dół.
-  - o 1 ekran do góry
-  - o 1 ekran w dół
-  - drukowanie listy działów na etykietach
-  - powrót do menu

2.5.4.3 Usuń komunikaty dla etykiet (Menu1243)

Sposób wejścia do funkcji:

 -> - „2. Tabela I PLU” -> - „4. Komunikaty na etykiecie”

-> - „3. Usuń komunikat etyk.”

lub 

Aby usunąć treść komunikatu:

1. Podać numer komunikatu,

np.1,



2. Potwierdzić decyzję klawiszem .

Po usunięciu komunikatu waga powróci do menu „KOMUNIKATY NA ETYKIECIE”.



2.5.5 Kraje pochodzenia towarów (Menu 1250)

Sposób wejścia do funkcji:

 -> - „2. Tabela I PLU” -> - „5. Kraje pochodzenia towarów”
lub 

W pamięci wagi można zaprogramować informacje o 500 krajach pochodzenia towarów w postaci 30 znakowych tekstów, które będą drukowane na etykiecie.

Informacje o kraju pochodzenia mogą być wybierane podczas programowania PLU i przypisywane do poszczególnych towarów przez przypisanie numeru kraju pochodzenia.

Zaprogramowane informacje o kraju pochodzenia towarów mogą być wybierane podczas programowania PLU i przypisywane do poszczególnych towarów.

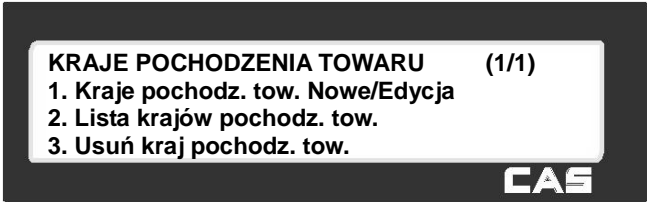

KRAJE POCHODZENIA TOWARU (1/1)
1. Kraje pochodz. tow. Nowe/Edycja
2. Lista krajów pochodz. tow.
3. Usuń kraj pochodz. tow.

CAS

Aby możliwe było wydrukowanie kraju pochodzenia na etykiecie:



1. Projekt formatu etykiety musi zawierać pole drukowania kraju pochodzenia.

lub

2. Ustaw w MENU 1872 (punkt 2.14.21) funkcję drukowania pochodzenia towaru we wskazanej linii nazwy.

2.5.5.1 Kraje pochodzenia towaru Nowe/Edycja (Menu1251)

Sposób wejścia do funkcji:

 -> - „1. Tabela I PLU” -> - „5. Kraje pochodzenia towaru”
-> - „1. Kraje pochodz. tow. Nowe/Edycja”
lub 

Uwaga:

Aby zachować wprowadzone dane w dowolnym momencie naciśnij klawisz

SAVE

Aby opuścić programowanie bez zapisywania wprowadzonych zmian naciśnij klawisz

X

ESC

1. Wprowadzić nr informacji o kraju pochodzenia,

np. Komunikat nr 178,

2. Używając klawiszy alfanumerycznych

i numerycznych wpisać tekst,

np. "Kraj pochodzenia: Polska."

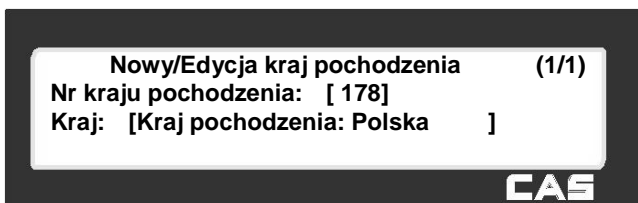

Przykład:



Znak „.” wprowadzany jest jako kod 003Ac według tabeli ASCII 1252 (tabela na końcu instrukcji)



Naciśnij klawisz - aby rozpocząć programowanie treści następnego komunikatu,

lub - aby zapisać dane i powrócić do menu „KRAJE POCHODZENIA TOWARU”.

2.5.5.2 Lista krajów pochodzenia (Menu 1252)

Sposób wejścia do funkcji:

-> - „2. Tabela I PLU” -> - „5. Kraje pochodzenia towaru”

-> - „2. Lista krajów pochodz. tow.”

lub

Funkcja pozwala przeglądać na wyświetlaczu wagi listę zaprogramowanych informacji o krajach pochodzenia lub wydrukować ją na etykietach.

Aby wyświetlić listę informacji o krajach pochodzenia należy:

1. Podać numer informacji o krajach pochodzenia od którego lista ma się rozpocząć,
2. Podać numer informacji o krajach pochodzenia kończącej listę, np. od 1 do 500.

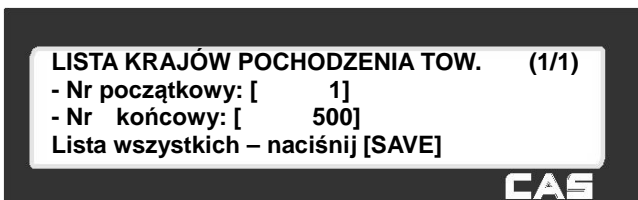

3. Zatwierdź wybór klawiszem .

Przykład:

Zostanie wyświetlona lista zaprogramowanych informacji o krajach pochodzenia.
Na liście widoczny jest numer informacji o krajach pochodzenia i jej treść.

Funkcjonowanie klawiszy w menu

„LISTA KRAJÓW POCHODZENIA TOWARÓW“:

-  - o 1 linię do góry.
-  - o 1 linię w dół.
-  - o 1 ekran do góry
-  - o 1 ekran w dół
-  - drukowanie listy działów na etykietach
-  - powrót do menu



2.5.5.3 Usuń kraj pochodzenia towaru (Menu 1253)

Sposób wejścia do funkcji:

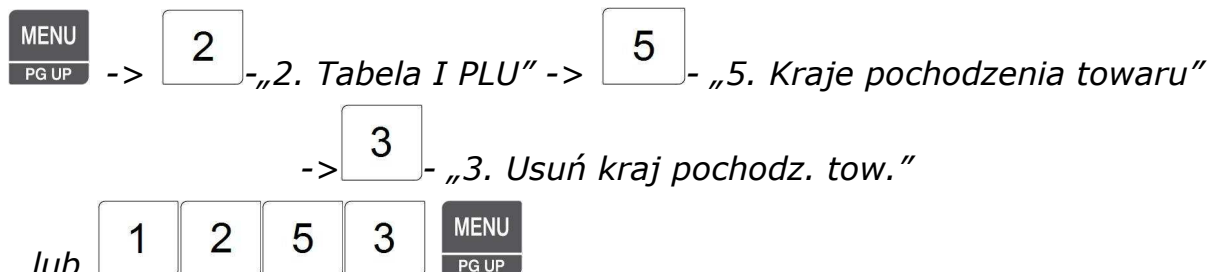

Aby usunąć treść komunikatu:

1. Podać numer informacji o kraju pochodzenia,
np.1,

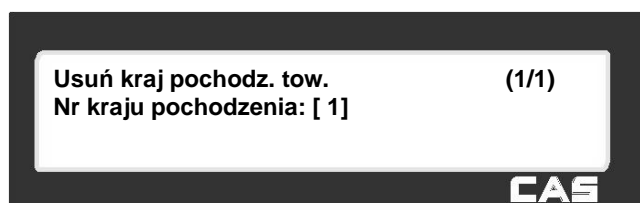

2. Potwierdzić decyzję klawiszem .

Po usunięciu kraju pochodzenia waga powróci do menu „KRAJE POCHODZENIA TOWARU”.



2.5.6 Kody kreskowe (Menu 1260)

Sposób wejścia do funkcji:

 -> - „2. Tabela I PLU” -> - „6. Kody kreskowe”
lub 

W pamięci wagi można zaprogramować 99 struktur kodów kreskowych, które mogą być drukowane na etykiecie.

Zaprogramowane struktury kodów kreskowych mogą być podczas programowania towarów PLU przypisywane poszczególnym artykułom przez przypisanie numeru struktury kodu kreskowego, albo wybrana struktura może być użyta jako ustawienie ogólne dla całej bazy towarowej zapisanej w wadze.

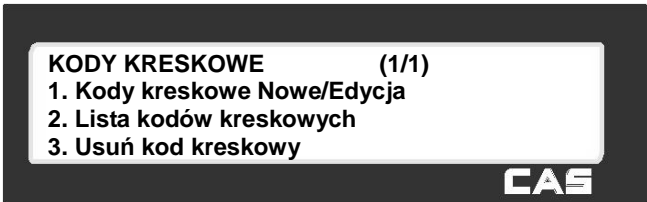

KODY KRESKOWE (1/1)
1. Kody kreskowe Nowe/Edycja
2. Lista kodów kreskowych
3. Usuń kod kreskowy

CAS

Sposób używania kodu kreskowego zależy od ustawień ogólnych (MENU1520).

Zasady wykorzystywania kodów kreskowych EAN na terenie Polski:

Działające przy Instytucie Logistyki i Magazynowania, Centrum Kodów Kreskowych (CKK) z siedzibą w Poznaniu, jako instytucja zajmująca się w Polsce nadzorowaniem i rozwijaniem międzynarodowego systemu oznaczania towarów kodami kreskowymi EAN, opracowała „Krajowy system znakowania towarów o zmiennej ilości”. System ten dotyczy stosowania kodów kreskowych dla towarów ważonych o masie zmiennej dla każdego opakowania.

Dla takich towarów nie są stosowane kody krajowe zaczynające się od cyfr 590... , które podlegają odpłatnej rejestracji przez CKK.

Poniżej przedstawiamy zasady tego systemu.

Zawsze jednak należy uzgodnić strukturę kodu kreskowego z odbiorcą towaru, gdyż wymagania odbiorcy mogą w szczególności odbiegać od systemu CKK.

Zasady tworzenia kodów dla towarów o zmiennej masie :

- pierwszą cyfrą w kodzie jest zawsze 2
- druga cyfra określa rodzaj struktury kodu
- identyfikatorem towaru jest albo numer wewnętrzny nadany przez dystrybutora i stosowany wyłącznie w obiegu wewnętrznym albo numer krajowy nadawany przez CKK i stosowany w obrocie ogólnokrajowym
- ilość towaru określa albo masa towaru albo należność za ten towar
- dodatkowo są stosowane cyfry kontrolne: cyfra kontrolna pośrednia sprawdzająca masę lub należność i cyfra kontrolna dla całego kodu umieszczana na jego końcu. Cyfry kontrolne są obliczane wg standardowych międzynarodowych algorytmów. CKK zleca stosowanie kodów zawierających cyfrę kontrolną pośrednią ze względu na znacznie mniejszą możliwość wystąpienia błędów odczytu.

Kody w ustalane indywidualnie między dostawcą a odbiorcą nie podlegają rejestracji w CKK, natomiast korzystanie z kodów w/g katalogu krajowego w porozumieniu z CKK jest nieodpłatne. Wszelkich informacji udziela CKK.

Zalecane struktury kodów:

(Przyjęte oznaczenia odpowiadają oznaczeniom stosowanym w wadze CAS CL 5000)

W przypadku znakowania numerem wewnętrznym ustalonym indywidualnie pomiędzy dystrybutorem, a dostawcą towaru.

- prefiks 29 - kod ze wskazaniem masy, z pośrednią cyfrą kontrolną (t)

29IIIIWIIWWWC

- prefiks 29 - kod ze wskazaniem masy, bez pośredniej cyfry kontrolnej

29IIIIWIIWWWC

- prefiks 24 - kod ze wskazaniem należności, z pośrednią cyfrą kontrolną (V)

24IIIIVPPPPPC

- prefiks 24 - kod ze wskazaniem należności, bez pośredniej cyfry kontrolnej

24IIIIVPPPPPC

W przypadku znakowania numerem krajowym ustalonym przez dystrybutora towaru w/g katalogu krajowego.

- prefiks 27 - kod ze wskazaniem masy, z pośrednią cyfrą kontrolną (t)

27IIIIWIIWWWC

- prefiks 27 - kod ze wskazaniem masy, bez pośredniej cyfry kontrolnej

27IIIIWIIWWWC

- prefiks 23 - kod ze wskazaniem należności, z pośrednią cyfrą kontrolną (V)

23IIIIVPPPPPC

- prefiks 23 - kod ze wskazaniem należności, bez pośredniej cyfry kontrolnej

23IIIIVPPPPPC

2.5.6.1 Kody kreskowe Nowy/Edycja (Menu 1261)

Sposób wejścia do funkcji:



2

-> „2. Tabela I PLU” ->

6

- „6. Kody kreskowe”

1

-> „1. Kody kreskowe Nowe/Edycja”

lub

1

2

6

1



Uwaga:

Aby zachować wprowadzone dane w dowolnym momencie naciśnij klawisz

SAVE

Aby opuścić programowanie bez zapisywania wprowadzonych zmian naciśnij klawisz

X

ESC

W wadze można zaprogramować 99 dowolnych formatów kodu kreskowego (format 0), albo wykorzystać gotowe zaprogramowane formaty o numerach 1~4 (patrz „Tabela B - Formaty struktur kodów kreskowych”).

1. Wprowadzić numer pod którym ma być zapamiętana struktura kodu kreskowego,

np. Komunikat nr 178,

2. Używając klawiszy alfanumerycznych

i numerycznych wpisać tekst,

np. „EAN 13 Wagowy 1”.

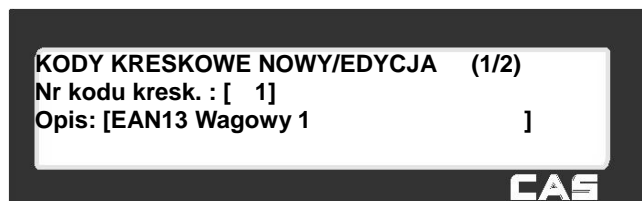

Przykład:

4. Podaj typ kodu kreskowego według tabeli A.

np. 1 (EAN13)

5. Podaj format kodu kreskowego według tabeli B

np. Numer formatu struktury kodu kreskowego - 0

(kod użytkownika)

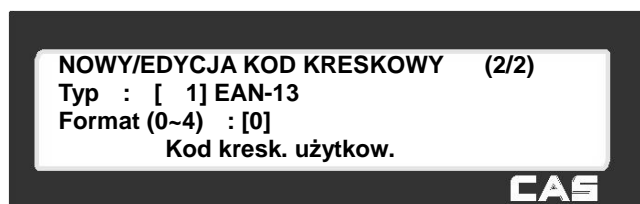

Przykład:

6. Podaj strukturę kodu użytkownika (strukturę

kodu użytkownika można formować dowolnie,

według oznaczeń symboli z „Tabeli B- Formaty struktur kodów kreskowych”),

np.: Format kodu **28IIII0WWWWW**

(gdzie N- oznacza nr PLU, **O- cyfrę kontrolną dla masy**, W- wskazanie masy towaru).

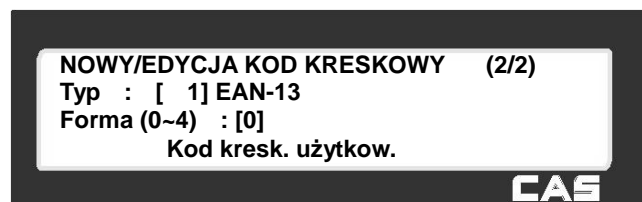

Naciśnij klawisz - aby rozpocząć programowanie treści następnego komunikatu,

lub - aby zapisać wprowadzone dane i powrócić do menu „KODY KRESKOWE”.

Tabela A - Typy kodów kreskowych dostępne w wadze CL 5000.

Nr	Typ	Opis
1	EAN-13	13 znaków
2	EAN13A5	13+ 5 znaków
3	EAN-8	8 znaków
4	I20F5	2~24 znaki
5	UPCA	12 znaków
6	UPC-13	13 znaków
7	CODE39	Znaki alfanumeryczne, Format 'T', drukowanie nazwy towaru PLU.
8	CODE93	
9	CODE128	
10	CODABAR	

Tabela B - Formaty struktur kodów kreskowych

Nr formatu struktury.	Format struktury kodu kreskowego.	Opis znaczenia symboli używanych w strukturze kodu kreskowego.
0	Struktura programowana przez użytkownika.	<ul style="list-style-type: none"> ● I: kod wyróżnika towaru ● N: numer PLU
1	DDIIIIIPPPPPC	<ul style="list-style-type: none"> ● P: należność
2	DDIIIIIPPPPPC	<ul style="list-style-type: none"> ● V: cyfra kontrolna dla ceny
3	DIIIIIPPPPPC	<ul style="list-style-type: none"> ● O: cyfra kontrolna dla masy
4	DIIIIIPPPPPC	<ul style="list-style-type: none"> ● ?: cyfra kontrolna dla ilości sztuk ???
(1~4 – Struktury zaprogramowane na stałe).		<ul style="list-style-type: none"> ● U: cena jednostkowa ● W: masa ● Q: ilość szt. ● D: nr działu ● G: nr grupy ● K: kod kraju (funkcja dostępna w przyszłości) ● A: licznik paragonów (tylko do paragonów) ● B: licznik transakcji na wadze ● C: Suma kontrolna (tworzona automatycznie) ● F: znaki prefiksu dla PLU ● T: litera tekstu ● R: licznik transakcji PLU ● L: numer sprzedawcy ● %: stały tekst* ● cyfry 0~9:

* - Symbol % służy do wprowadzania tekstu, ale nie można wprowadzać cyfr.

2.5.6.2 Lista kodów kreskowych (Menu 1262)

Sposób wejścia do funkcji:

 -> - „2. Tabela I PLU” -> - „6. Kody kreskowe”

-> - „2. Lista kodów kreskowych”

lub 

Funkcja pozwala przeglądać na wyświetlaczu wagi listę zaprogramowanych kodów kreskowych lub wydrukować ją na etykietach.

Aby wyświetlić listę kodów kreskowych należy:

1. Podać numer kodu kreskowego od którego lista ma się rozpocząć,
2. Podać numer kodu kreskowego kończącego listę,

np. od 1 do 99.

3. Zatwierdź wybór klawiszem .

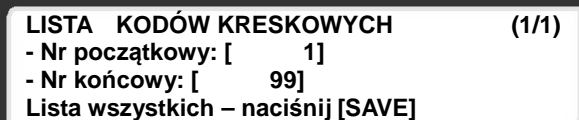

LISTA KODÓW KRESKOWYCH (1/1)
- Nr początkowy: [1]
- Nr końcowy: [99]
Lista wszystkich – naciśnij [SAVE]

CAS

Przykład:  

Zostanie wyświetlona lista zaprogramowanych informacji o krajach pochodzenia.

Na liście widoczny jest numer kodu kreskowego, typ kodu kreskowego i jego struktura.

Funkcjonowanie klawiszy

w menu „LISTA KODÓWY KRESKOWYCH”:

-  - o 1 linię do góry.

-  - o 1 linię w dół.

-  - o 1 ekran do góry

-  - o 1 ekran w dół

-  - drukowanie listy działów na etykietach

-  - powrót do menu

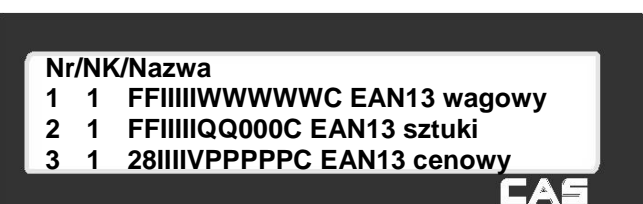

Nr/NK/Nazwa
1 1 FFIIIIWWWWWC EAN13 wagowy
2 1 FFIIIIQQ000C EAN13 sztuki
3 1 28IIIVPPPPPC EAN13 cenowy

CAS

2.5.6.3 Usun kod kreskowy (Menu 1263)

Sposób wejścia do funkcji:

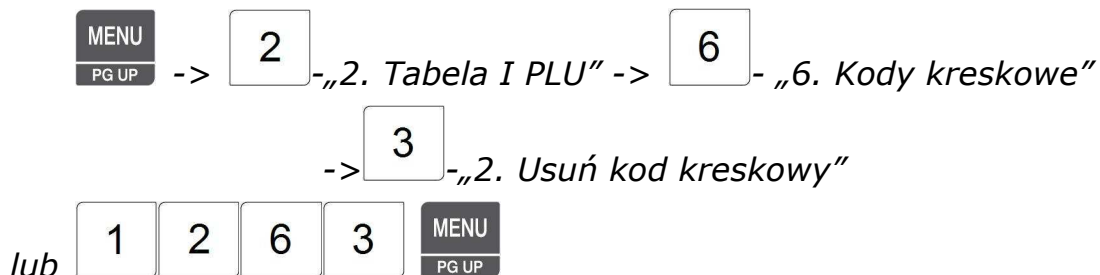

Aby usunąć strukturę kodu kreskowego:

1. Podać numer struktury kodu kreskowego,
np.1,

2. Potwierdzić decyzję klawiszem PRINT.

Po usunięciu struktury kodu waga powróci do menu „KODY KRESKOWE”.



2.5.7 Tara (Menu 1270)

Sposób wejścia do funkcji:



W pamięci wagi można zaprogramować 99 wartości tary, które mogą być wywoływane razem z towarem i drukowane na etykiecie.

Zaprogramowane wartości tary mogą być podczas programowania towarów PLU przypisywane poszczególnym artykułom przez przypisanie numeru tary.

Dodatkowe opcje dotyczące programowania i używania tary stosownie do lokalnych przepisów, określone są parametrem 854 w trybie kalibracji.



2.5.7.1 Wartości tar Nowe/Edycja (Menu 1271)

Sposób wejścia do funkcji:



Uwaga:



Aby zachować wprowadzone dane w dowolnym momencie naciśnij klawisz .

Aby opuścić programowanie bez zapisywania wprowadzonych zmian naciśnij klawisz .

1. Wprowadzić numer pod którym ma być zapamiętana wartość tary,
np. Nr tary – „1”,
2. Używając klawiszy alfanumerycznych i numerycznych wpisać tekst opisu,
np. „Pudełko nr 1”.

WARTOŚCI TAR NOWE/EDYCJA (1/2)
Nr tary: [1]
Opis: [Pudełko nr 1]

CAS

Przykład: 1  P D E Ł K O SPACE N R 1 

4. Podaj typ tary i podaj jej wartość według tabeli:



WARTOŚCI TAR NOWE/EDYCJA (2/2)
Typ : [1] EAN-13
Forma (0-4) : [0]
Kod kresk. użytkow.

CAS



Typy Tar

Nr Tary	Typ Tary	OPIS
1	Tara numeryczna	Wprowadź wartość tary z dokładnością do 2g klawiszami numerycznymi
2	Tara ważona	Położ pojemnik na szalce i zatwierdź tarę

np. 1 – Tara numeryczna o wartości 0.200kg,

Po wybraniu tary typu 1 naciśnij klawisz , aby rozpocząć programowanie treści następnego komunikatu, lub   - aby zapisać wprowadzone dane i powrócić do menu „Tara”.

Po wybraniu tary typu 2, połóż pojemnik na szalce i po ok. 2-3 sekundach naciśnij klawisz .

Możesz rozpocząć programowanie wartości następnej tary, lub naciśnij   - aby zapisać wprowadzone dane i powrócić do menu „Tara”.

Zaprogramowana w ten sposób wartość tary będzie mogła być przypisywana poszczególnym artykułom podczas programowania PLU.

2.5.7.2 Lista Tar (Menu 1272)

Sposób wejścia do funkcji:

 -> -> *2. Tabela I PLU* -> -> *7. Tara*

-> -> *2. Lista tar*

lub 

Funkcja pozwala przeglądać na wyświetlaczu wagi listę zaprogramowanych tar lub wydrukować ją na etykietach.

Aby wyświetlić listę kodów kreskowych należy:

1. Podać numer tary od którego lista ma się rozpocząć,
2. Podać numer tary kończącej listę, np. od 1 do 99.

3. Zatwierdź wybór klawiszem .

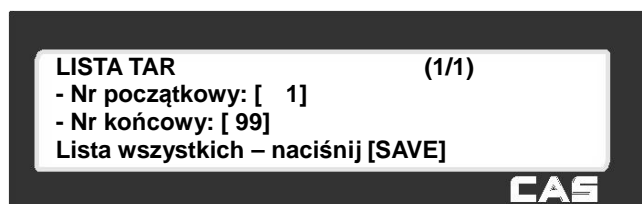

Przykład:  







Zostanie wyświetlona lista zaprogramowanych wartości tary.

Na liście widoczny jest numer tary, jej wartość i jej nazwa.

Nr/NK/Nazwa	
1.	0.200kg Pudełko 1
2.	0.114kg Opakowanie 2
3.	0.326kg Karton 5

CAS

Funkcjonowanie klawiszy
w menu „LISTA TAR”:

-  - o 1 linię do góry.
-  - o 1 linię w dół.
-  - o 1 ekran do góry
-  - o 1 ekran w dół
-  - drukowanie listy działów na etykietach
-  - powrót do menu

2.5.7.3 Usun Tarę (Menu 1273)

Sposób wejścia do funkcji:

 -> -> „2. Tabela I PLU” -> -> „7. Tara”
-> -> „3. Usun tarę”

lub 

Aby usunąć tarę z pamięci należy:

1. Podać numer zaprogramowanej tary,
np.1,

2. Potwierdzić decyzję klawiszem .

Po usunięciu wartości zaprogramowanej tary waga powróci do menu „TARA”.

USUN TARE		(1/1)
Nr Tary :	[1]	

CAS

2.5.7.4 Klawisze Tary (Menu 1274)

Sposób wejścia do funkcji:

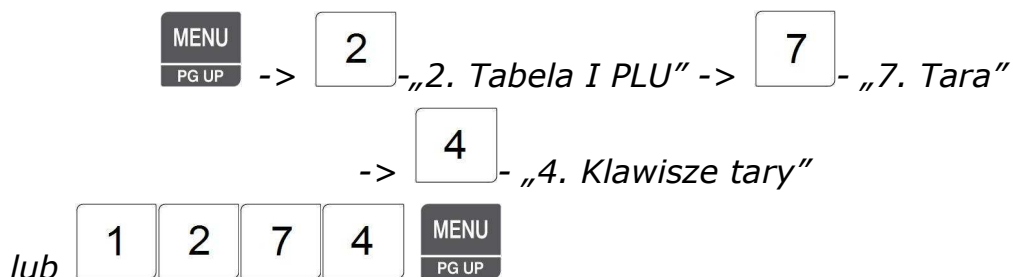

Funkcja pozwala przydzielić do zaprogramowanych klawiszy wywołania tary z pamięci (w MENU 1880 można zdefiniować 9 klawiszy tary) numery zaprogramowanych tar.

1. Wprowadź numer klawisza tary zaprogramowanego wcześniej w MENU1880,

np. numer 1

2. Wprowadź nr tary zaprogramowanej wcześniej w MENU1271.

np. numer 1,

widoczna będzie wartość i nawa wybranej tary.



Przykład: 1 PLU 1

Naciśnij klawisz - aby rozpocząć programowanie treści następnego komunikatu,

lub - aby zapisać wprowadzone dane i powrócić do menu „KODY KRESKOWE”.

2.5.8 Symbole jednostek (Menu 1280)

Sposób wejścia do funkcji:

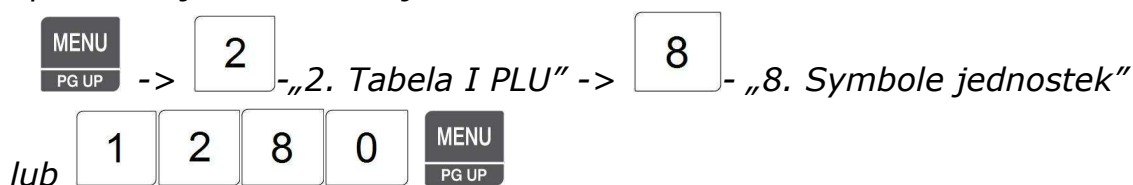

W pamięci wagi można zaprogramować 8 symboli jednostek ilości (kg, szt., opak., zgrzewka, blister itp.), które mogą być wywoływane razem z towarem i drukowane na etykiecie.

Zaprogramowane symbole jednostek mogą być podczas programowania towarów PLU przypisywane poszczególnym artykułom przez przypisanie numeru symbolu jednostki ilości.

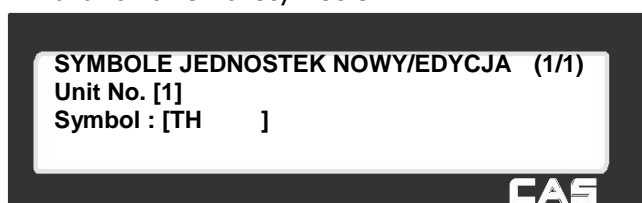

2.5.8.1 Symbole jednostek Nowe/Edycja (Menu 1281)

Sposób wejścia do funkcji:

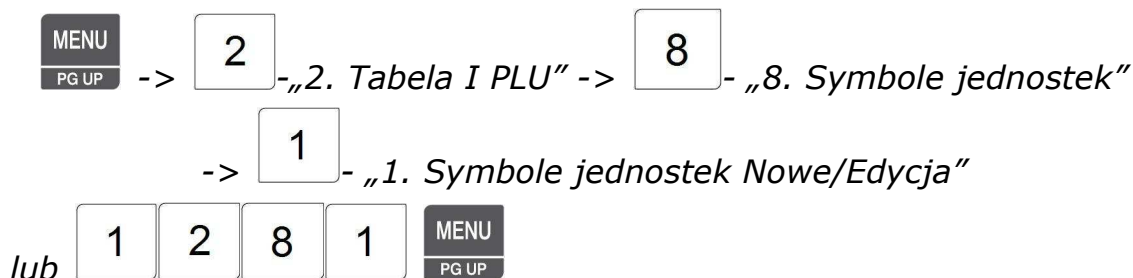

Uwaga:

Aby zachować wprowadzone dane w dowolnym momencie naciśnij klawisz



Aby opuścić programowanie bez zapisywania wprowadzonych zmian naciśnij klawisz



1. Wprowadzić numer pod którym ma być zapamiętany symbol jednostki,

np. Nr jednostki ilości - „1”,

2. Używając klawiszy alfanumerycznych i numerycznych wpisać opis symbolu jednostki ilości

np. „kg”.



Przykład: 1 PLU K G

naciśnij klawisz



- aby zapisać wprowadzone dane i powrócić do menu „Tara”.

Wprowadzanie znaków specjalnych nie umieszczonych na klawiaturze wagi możliwe jest

po naciśnięciu klawisza



np. aby wprowadzić znak „:” należy nacisnąć klawisze:



2.5.8.2 Lista symboli jednostek (Menu 1282)

Sposób wejścia do funkcji:

 -> - „2. Tabela I PLU” -> - „8. Symbole jednostek”

-> - „2 Lista symboli jednostek”

lub 

Funkcja pozwala przeglądać na wyświetlaczu wagi listę zaprogramowanych symboli jednostek ilości lub wydrukować ją na etykietach.

Aby wyświetlić listę symboli jednostek ilości należy:

1. Podać numer symbolu od którego lista ma się rozpocząć,
2. Podać numer symbolu kończącego listę, np. od 1 do 8.

3. Zatwierdź wybór klawiszem .



LISTA SYMBOLI JEDNOSTEK (1/1)
- Nr początkowy: [1]
- Nr końcowy: [8]
Lista wszystkich – naciśnij [SAVE]

Przykład:  

Zostanie wyświetlona lista zaprogramowanych symboli jednostek ilości

Na liście widoczny jest numer jednostki i jej nazwa.

Funkcjonowanie klawiszy

w menu „SYMBOLE JEDNOSTEK”:

-  - o 1 linię do góry.

-  - o 1 linię w dół.

-  - o 1 ekran do góry

-  - o 1 ekran w dół

-  - drukowanie listy działów na etykietach



-  - powrót do menu



Nr/NK/Nazwa
1. 0.200kg Pudełko 1
2. 0.114kg Opakowanie 2
3. 0.326kg Karton 5

2.5.8.3 Usun Symbol jednostki (Menu 1283)

Sposób wejścia do funkcji:

 -> - „2. Tabela I PLU” -> - „8. Symbole jednostek”
-> - „3. Usun symbol jednostki”
lub 

Aby usunąć z pamięci symbol jednostki ilości należy:

1. Podać numer zaprogramowanej jednostki, np.1,

2. Potwierdzić decyzję klawiszem .

Po usunięciu zaprogramowanej jednostki waga powróci do menu „SYMBOLE JEDNOSTEK”.

USUN SYMBOL JEDNOSTKI (1/1)

Nr jednostki ilości [1]

CAS

2.6 TABELA II PLU - PROGRAMOWANIE DANYCH.

2.6.1 Składniki (Menu 1310)

Sposób wejścia do funkcji:

 -> - „3. Tabela II PLU” -> - „1. Składniki”
lub 

W pamięci wagi można zaprogramować 1000 opisów składu surowcowego (w wadze z rozszerzeniem pamięci 2000 opisów), które mogą być wywoływane razem z towarem i drukowane na etykiecie. Zaprogramowane opisy składu mogą być podczas programowania towarów PLU przypisywane poszczególnym artykułom przez przypisanie numeru opisu składu.

SKŁADNIKI (1/1)
1. Składniki Nowe/Edycja
2. Lista składników
3. Usun składnik

CAS

2.6.1.1 Składniki Nowe/Edycja (Menu 1311)

Sposób wejścia do funkcji:

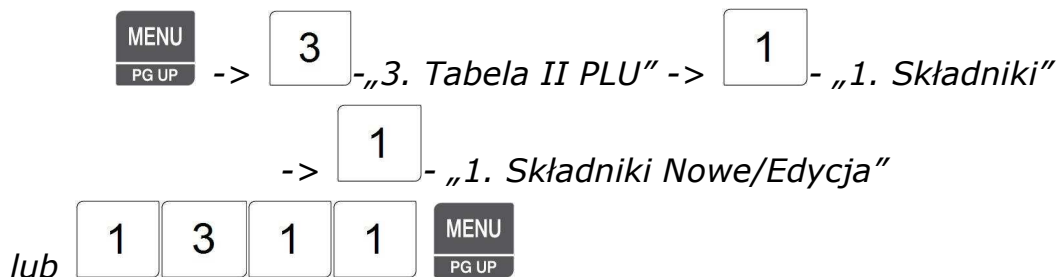

Uwaga:

Aby zachować wprowadzone dane w dowolnym momencie naciśnij klawisz

Aby opuścić programowanie bez zapisywania wprowadzonych zmian naciśnij klawisz

1. Wprowadzić numer pod którym ma być zapamiętana informacja o składnikach (z zakresu 1~999),

i zatwierdzić klawiszem

np. Numer składu- „1”,

2. Używając klawiszy alfanumerycznych i numerycznych wpisać opis symbolu jednostki ilości

np. „Skład: mięso...”.

Obok tekstu składu widoczne są:

Numer kolejny wpisywanego znaku

oraz znaków dostępna dla opisu składu.

Tekst składu wprowadza się używając klawiszy

Numerycznych i alfanumerycznych. Tekst będzie dzielony automatycznie na poszczególne linie (według podziału na pełne wyrazy).

Jeśli tekst ma w wybranym miejscu rozpocząć się od nowego akapitu należy naciskać klawisz

Przykład:

Wprowadzanie znaków specjalnych nie umieszczonych na klawiaturze wagi możliwe jest po naciśnięciu klawisza

i podaniu kodu wg tabeli ASCII 1252 (tabela na końcu instrukcji), np. aby wprowadzić znak „:” o kodzie 3A należy nacisnąć

klawisze:

naciśnij klawisz , aby rozpocząć programowanie następnego symbolu,

lub - aby zapisać wprowadzone dane i powrócić do menu „Tara”.

2.6.1.2 Lista Składników (Menu 1312)

Sposób wejścia do funkcji:

 -> - „3. Tabela II PLU” -> - „1. Składniki”

-> - „2. Lista składników”

lub 

Funkcja pozwala przeglądać na wyświetlaczu wagi listę zaprogramowanych składników lub wydrukować ją na etykietach.

Aby wyświetlić listę składników należy:

1. Podać numer składu od którego lista ma się rozpocząć,
2. Podać numer składu kończącego listę,
np. od 1 do 999.

3. Zatwierdź wybór klawiszem .

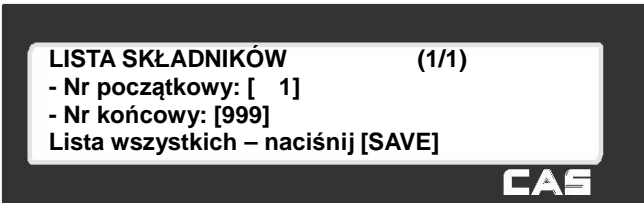

LISTA SKŁADNIKÓW (1/1)
- Nr początkowy: [1]
- Nr końcowy: [999]
Lista wszystkich – naciśnij [SAVE]

Przykład:

 

Zostanie wyświetlona lista wszystkich zaprogramowanych składów.

Na liście widoczny jest numer składu i początek jego treści.

Funkcjonowanie klawiszy

w menu „LISTA SKŁADNIKÓW”:

-  - o 1 linię do góry.

-  - o 1 linię w dół.

-  - o 1 ekran do góry

-  - o 1 ekran w dół

-  - drukowanie listy działów na etykietach

-  - powrót do menu



Nr/NK/Nazwa

1. Skład: mięso...
2. Skład: mąka...
3. Skład: cukier...

2.6.1.3 Usuń składniki (Menu 1313)

Sposób wejścia do funkcji:

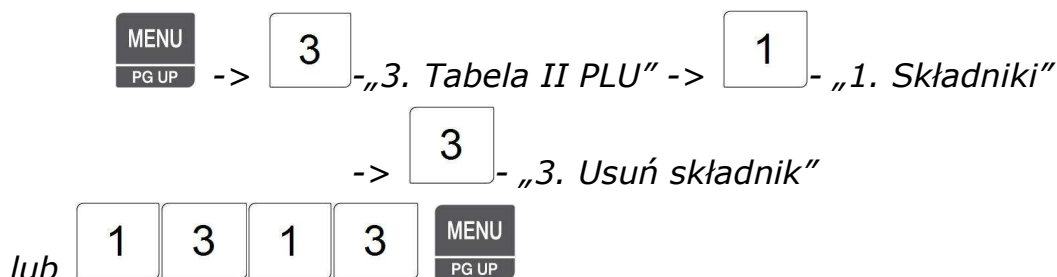

Aby usunąć z pamięci informację o składzie należy:

1. Podać numer zaprogramowanego składu, np.1,

2. Potwierdzić decyzję klawiszem .

Po usunięciu treści składu waga powróci do menu „SKŁADNIKI”.

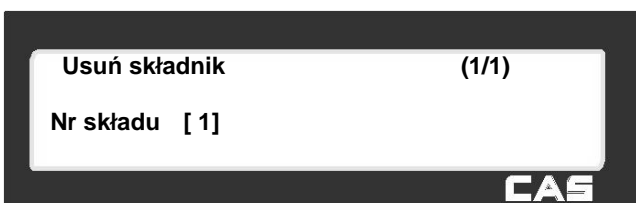

2.6.2 Tabela wartości odżywczych (Menu 1320)

Sposób wejścia do funkcji:

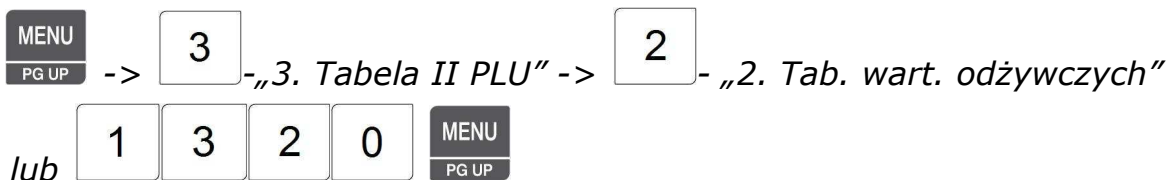

W pamięci wagi można zaprogramować 500 tabel informujących o ilości składników odżywczych zawartych w porcji towaru.

Tabele te mogą być powiązane z towarami PLU podczas programowania przez przypisanie poszczególnym artykułom numerów odpowiadających im tabel i mogą być drukowane na etykiecie.

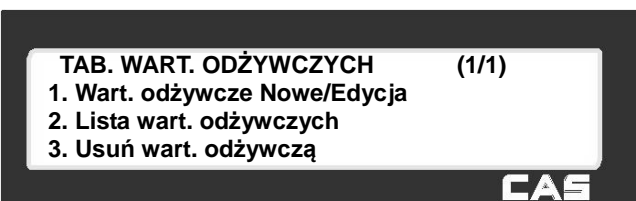

Lista informacji, które mogą być zawarte w tabeli wartości odżywczych

Wielkość porcji (dowolna jednostka definiowana w czasie wpisywania)
Ilość porcji w opakowaniu
Wartość energetyczna (kcal)
Wart. energetyczna tłuszczów (kcal)
Tłuszcze (g)

Kw. Tłuszczowe nasycone (g)
Kw. Tłuszczowe wielonasycone (g)
Cholesterol (mg)
Sól (mg)
Węglowodany (g)
Błonnik (g)

Cukry (g)
Białka (g)
Witamina A (jm.)
Wapń (mg)
Witamina C (jm.)
Żelazo (mg)

2.6.2.1 Wartości odżywcze Nowe/Edycja (Menu 1321)

Sposób wejścia do funkcji:

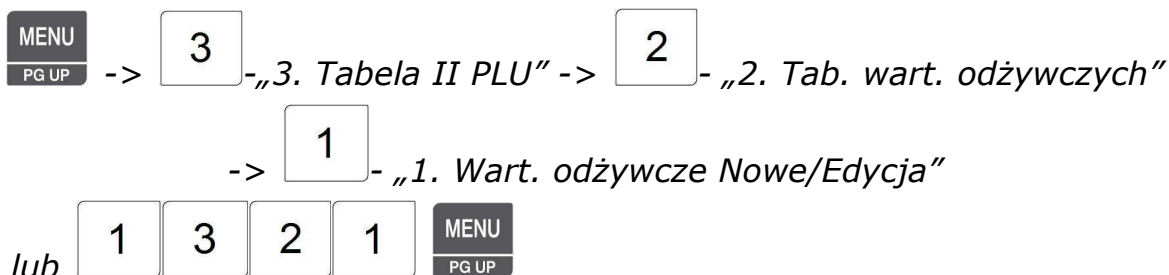



Uwaga:

Aby zachować wprowadzone dane w dowolnym momencie naciśnij klawisz .

Aby opuścić programowanie bez zapisywania wprowadzonych zmian naciśnij klawisz .

Funkcjonowanie klawiszy w menu „Wart. odżywcze Nowe/Edycja”:

 - o 1 linię do góry.

 - o 1 ekran do góry

 - o 1 linię w dół.

 - o 1 ekran w dół

1. Wprowadzić numer pod którym ma być zapamiętana zawartość tabeli informującej o zawartości poszczególnych składników odżywczych (z zakresu 1-500), np. Numer składu: „1”,
2. Wprowadzić opis (tytuł) tabeli składników odżywczych, np. „Ciasto orzechowe”



Przykład: 



Treść tabeli:

3. Wielkość porcji,
np. 100g
4. Ilość porcji w opakowaniu,
np. 5



Przykład:  

5. Wart. energetyczna w kcal,
np. 457

6. Wart. energetyczna tłuszczów w kcal,
np. 120

WART. ODŻYWCZE NOWE/EDYCJA (3/10)
Wart. energetyczna (kcal): [457]
Wart.energ.tłuszczu(kcal): [120]

CAS

Przykład:

7. Zawartość tłuszczu w g
Np.: 20

8. Ilość kwasów tłuszczowych nasyconych w g
Np.: 4

WART. ODŻYWCZE NOWE/EDYCJA (4/10)
Tuszcz w g: [20]
Kwasy tłuszcz. nasycone (g): [4]

CAS

Przykład:

9. Ilość kwasów tłuszczowych wielonasyconych w g
Np.: 12

10. Ilość cholesterolu w mg,
np. 40mg

WART. ODŻYWCZE NOWE/EDYCJA (5/10)
Kwasy tł.wielonasycone(g): [12]
Cholesterol (mg): [40]

CAS

Przykład:

11. Ilość sodu w mg
np. 950mg

12. Ilość węglowodanów,
Np. 16g

WART. ODŻYWCZE NOWE/EDYCJA (6/10)
Sód (mg): [950]
Węglowodany: [12]

CAS

Przykład:

13. Zawartość błonnika,
Np. 12g

14. Zawartość cukrów,
np. 6g

WART. ODŻYWCZE NOWE/EDYCJA (7/10)
Błonnik (g): [12]
Cukry (g): [6]

CAS

Przykład:

15. Zawartość białka,

np. 11g

16. Zawartość procentowa witaminy A,

np. 20 j.m.

WART. ODŻYWCZE NOWE/EDYCJA (8/10)
Białko (g): [11]
Witamina A (j.m.): [2]

CAS

Przykład:

17. Zawartość procentowa wapnia,

np. 2 mg

18. Zawartość procentowa witaminy C,

np. 6 j.m.

WART. ODŻYWCZE NOWE/EDYCJA (9/10)
Wapń (mg): [2]
Witamina C (j.m.): [6]

CAS

Przykład:

19. Zawartość procentowa żelaza, np. 6 mg

WART. ODŻYWCZE NOWE/EDYCJA (10/10)
Żelazo (mg) : [6]

CAS

Przykład:

2.6.2.2 Lista wartości odżywczych (Menu 1322)

Sposób wejścia do funkcji:

-> - „3. Tabela II PLU” -> - „2. Tab. wart. odżywczych”
-> - „2. Lista wart. odżywczych”
lub

Funkcja pozwala przeglądać na wyświetlaczu wagi listę zaprogramowanych tabel wartości odżywczych lub wydrukować ją na etykietach.





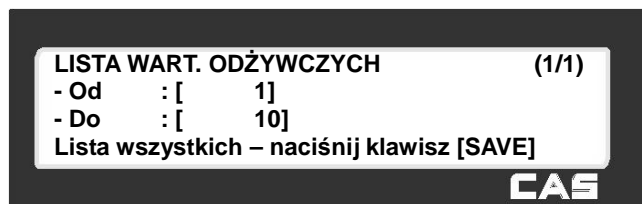

Aby wyświetlić listę tabel wartości odżywczych należy:

1. Podać numer tabeli od której lista ma się rozpocząć,
2. Podać numer tabeli kończącej listę, np. od 1 do 500.
3. Zatwierdzić wybór klawiszem .



Zostanie wyświetlona lista wszystkich zaprogramowanych tabel wartości odżywczych. Na liście widoczny jest numer tabeli i początek jej tytułu.

Funkcjonowanie klawiszy w menu „LISTA WARTOŚCI ODŻYWCZYCH”:

-  - o 1 linię do góry.
-  - o 1 linię w dół.
-  - o 1 ekran do góry
-  - o 1 ekran w dół
-  - drukowanie listy działów na etykietach
-  - powrót do menu



2.6.2.3 Usuń wartości odżywcze (Menu 1323)

Sposób wejścia do funkcji:

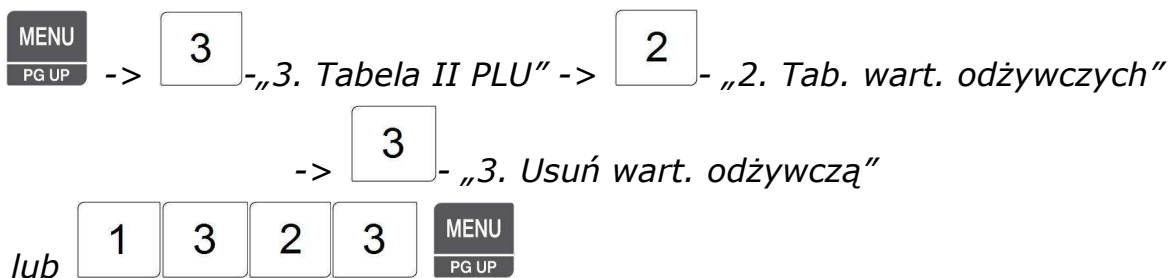



Aby usunąć z pamięci tabelę wartości odżywczych należy:

1. Podać numer zaprogramowanej tabeli, np.1,

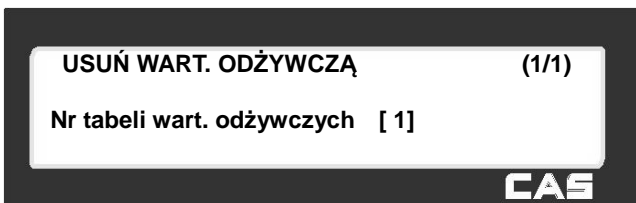
2. Potwierdzić decyzję klawiszem .





Przykład:  

Po usunięciu treści tabeli waga powróci do menu „TAB. WART. ODŻYWCZYCH”.

2.6.3 Pochodzenie wołowiny (Menu 1330)

Sposób wejścia do funkcji:

 -> - „3. Tabela II PLU” -> - „3. Pochodzenie wołowiny”

lub 

W rozdziale tym opisano programowanie tabel pochodzenia mięsa wołowego.

Zaprogramowane w tabelach informacje o pochodzeniu mięsa można powiązać z danymi towarów PLU i zamieszczać na etykietach.

2.6.3.1 Pochodzenie wołowiny Nowe/Edycja (Menu 1331)

Sposób wejścia do funkcji:

 -> - „3. Tabela II PLU” -> - „3. Pochodzenie wołowiny”

-> - „3. Pochodzenie woł. Nowe/Edycja”

lub 

Funkcja pozwala zaprogramować do 999 tabel zawierających informacje o pochodzeniu wołowiny.

Uwaga:

Przed programowaniem tabeli pochodzenia należy zaprogramować dane które będą w niej zawarte tzn. numery UE krajów (menu 1340), numery UE ubojni (menu 1350), numery UE miejsc rozbioru (menu 1360). Dane te można programować przy użyciu klawiatury wagi lub korzystając z programu CL-Works.

SAVE

Aby zachować wprowadzone dane w dowolnym momencie naciśnij klawisz

X

ESC

Aby opuścić programowanie bez zapisywania wprowadzonych zmian naciśnij klawisz

1. Wprowadź nr tabeli pochodzenia

Mięsa, np. 1

2. Wprowadź opis nazwy tabeli,

np. „ZM. Czarnków”

POCHODZENIE WOŁ. NOWE/EDYCJA (1/3)
Nr pochodzenia: [1]
Opis : [ZM. CZARNKÓW]

CAS

Przykład: 1 PLU

Z M . SPACE C Z A R N K Ó W PLU

3. Wprowadź nr kraju urodzenia, np.1.

Zaprogramowane dane kraju zostaną wyświetlone w dolnej linii (np. SWEDEN).

Dane krajów są programowane w MENU 1340.

POCHODZENIE WOŁ. NOWE/EDYCJA (2/3)
Nr kraju urodzenia: [1]
Nr kraju chowu : [1]
SWEDEN

CAS

Przykład: 1 PLU

4. Wprowadź nr kraju chowu, np. 95

Zaprogramowane dane kraju zostaną wyświetlone w dolnej linii (np. KOREA).

Dane krajów są programowane w MENU 1340.

POCHODZENIE WOŁ. NOWE/EDYCJA (2/3)
Nr kraju urodzenia: [1]
Nr kraju chowu : [95]
KOREA

CAS

Przykład: 9 5 PLU

5. Wprowadź nr ubojni, np. 12

Zaprogramowane dane ubojni zostaną wyświetlone w dolnej linii (np. BILLY'S).

Dane ubojni są programowane w MENU 1350.

POCHODZENIE WOŁ. NOWE/EDYCJA (3/3)
Nr ubojni: [12]
Nr miejsca rozbioru: [1]
BILLY'S

CAS

Przykład: 1 2 PLU

6. Wprowadź nr miejsca rozbioru, np. 23
 Zaprogramowane dane miejsca rozbioru zostaną
 Wyświetlone w dolnej linii (np. HAN'S).
 Dane ubojni są programowane w MENU 1360.



Przykład:

2.6.3.2 Lista pochodzenia wołowiny (Menu 1332)

Sposób wejścia do funkcji:

-> - „3. Tabela II PLU” -> - „3. Pochodzenie wołowiny”

-> - „2. Lista pochodzenia woł.”

lub

Funkcja pozwala przeglądać listę tabel pochodzenia wołowiny na wyświetlaczu wagi lub wydrukować ją na etykietach. Aby wyświetlić listę tabel wartości odżywczych należy:

1. Podać numer tabeli od której lista ma się rozpocząć,
2. Podać numer tabeli kończącej listę, np. od 1 do 999.
3. Zatwierdzić wybór klawiszem .

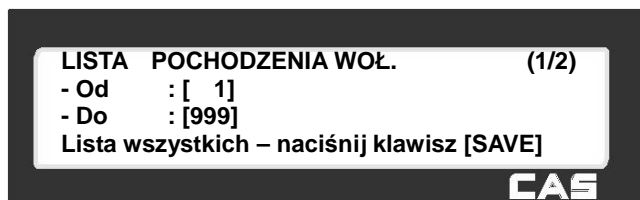

Zostanie wyświetlona lista wszystkich zaprogramowanych tabel pochodzenia wołowiny. Na liście widoczny jest numer tabeli i początek jej tytułu.

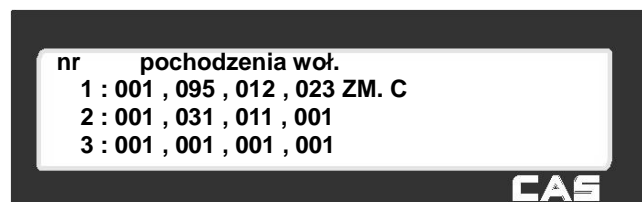

Funkcjonowanie klawiszy w menu „LISTA POCHODZENIA WOŁOWINY”:

-  - o 1 linię do góry.
-  - o 1 linię w dół.
-  - o 1 ekran do góry
-  - o 1 ekran w dół
-  - drukowanie listy działów na etykietach
-  - powrót do menu

2.6.3.3 Usuń pochodzenie wołowiny (Menu 1333)

Sposób wejścia do funkcji:

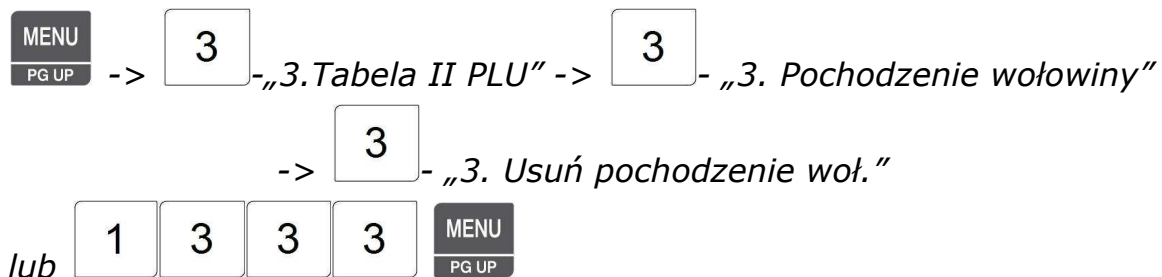



Aby usunąć z pamięci tabelę pochodzenia wołowiny należy:

1. Podać numer zaprogramowanej tabeli,

np.1,

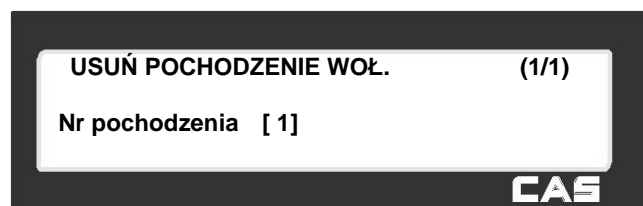
2. Potwierdzić decyzję klawiszem .



Przykład:  

Po usunięciu treści tabeli waga powróci do menu „TAB. WART. ODŻYWCZYCH”.

2.6.4 Kraje pochodzenia dla wołowiny (Menu 1330)

Sposób wejścia do funkcji:

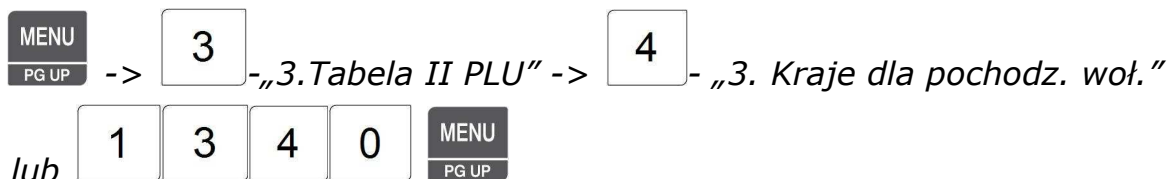

W rozdziale tym opisano programowanie oznaczeń dla nazw krajów które będą używane w tabelach określających pochodzenie mięsa wołowego.

Zaprogramowane oznaczenia używa się do oznaczenia kraju urodzenia i kraju chowu podczas programowania informacji o pochodzeniu mięsa w MENU 1330.

KRAJE DLA POCHODZ. WOŁ. (1/1)
1. Kraje pochodz. woł. Nowe/ Edycja
2. Lista krajów pochodz. woł.
3. Usuń kraj pochodz. woł.

CAS

2.6.4.1 Kraje pochodzenia wołowiny Nowe/Edycja (Menu 1341)

Sposób wejścia do funkcji:

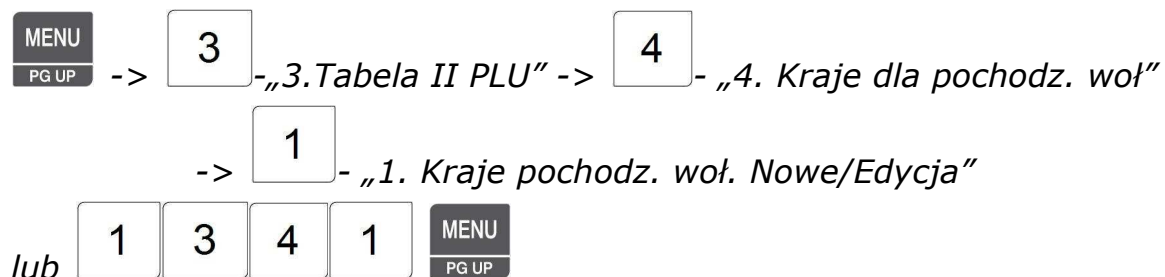

Funkcja pozwala zaprogramować do 999 oznaczeń nazw krajów które będą używane w tabelach określających pochodzenie mięsa wołowego. Dane te można programować przy użyciu klawiatury wagi lub korzystając z programu CL-Works.

Uwaga:

Aby zachować wprowadzone dane w dowolnym momencie naciśnij klawisz

SAVE

Aby opuścić programowanie bez zapisywania wprowadzonych zmian naciśnij klawisz

X

ESC

1. Wprowadź numer kraju (od 1 do 999),
np. 1
2. Wprowadź nazwę kraju,
np. KOREA

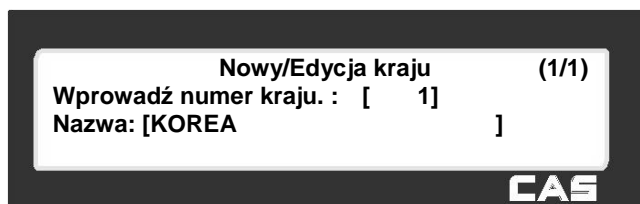

2.6.4.2 Lista krajów (Menu 1342)

Sposób wejścia do funkcji:

-> -> „3. Tabela II PLU” -> -> „4. Kraje dla pochodz. woł”

-> -> „2. Lista krajów pochodz. woł.”

lub

Aby wyświetlić listę krajów pochodzenia wołowiny należy:

1. Podać numer kraju pochodzenia od którego lista ma się rozpocząć,
2. Podać numer kraju kończącego listę,
np. od 1 do 10.

3. Zatwierdzić wybór klawiszem .

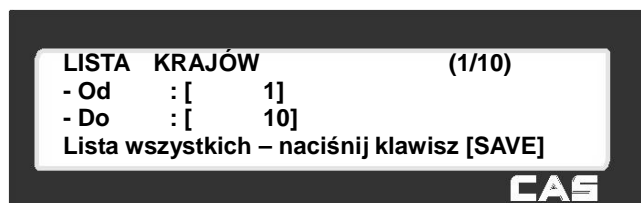



Zostanie wyświetlona lista wszystkich zaprogramowanych krajów pochodzenia wołowiny.

Na liście widoczny jest numer kraju i jego nazwa.





Funkcjonowanie klawiszy w menu „LISTA KRAJOW DLA POCHODZENIA WOŁOWINY”:

-  - o 1 linię do góry.
-  - o 1 linię w dół.
-  - o 1 ekran do góry
-  - o 1 ekran w dół
-  - drukowanie listy działów na etykietach
-  - powrót do menu

2.6.4.3 Kasowanie Kraju (Kod Menu 1343)

Sposób wejścia do funkcji:

 -> - „3. Tabela II PLU” -> - „4. Kraje dla pochodz. woł”
-> - „3. Usuń kraj pochodz. woł.”
lub 

Aby usunąć z pamięci zaprogramowany kraj pochodzenia wołowiny należy:

1. Podać numer zaprogramowanego kraju pochodzenia, np. 1,

2. Potwierdzić decyzję klawiszem .

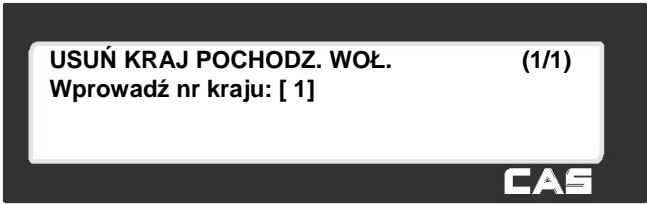

USUŃ KRAJ POCHODZ. WOŁ. (1/1)
Wprowadź nr kraju: [1]

Przykład: 

Po usunięciu treści tabeli waga powróci do menu „KRAJE DLA POCHODZENIA WOŁOWINY”.

2.6.5 Miejsca uboju (Menu 1350)

Sposób wejścia do funkcji:

 -> - „3.Tabela II PLU” -> - „5. Miejsca uboju.”

lub 

W rozdziale tym opisano programowanie oznaczeń dla miejsc uboju, które będą używane w tabelach określających pochodzenie mięsa wołowego.

Zaprogramowane oznaczenia używa się do oznaczenia kraju urodzenia i kraju chowu podczas programowania informacji o pochodzeniu mięsa w MENU 1330.



MIEJSCA UBOJU (1/1)
1. Miejsca uboju Nowe/Edycja
2. Lista miejsc uboju
3. Usuń miejsce uboju

2.6.5.1 Miejsca uboju Nowe/Edycja (Menu 1351)

Sposób wejścia do funkcji:

 -> - „3.Tabela II PLU” -> - „5. Miejsca uboju.”

-> - „1. Miejsca uboju Nowe/Edycja.”

lub 

Funkcja pozwala zaprogramować do 999 oznaczeń nazw ubojni które będą używane w tabelach określających pochodzenie mięsa wołowego. Dane te można programować przy użyciu klawiatury wagi lub korzystając z programu CL-Works.

Uwaga:

Aby zachować wprowadzone dane w dowolnym momencie naciśnij klawisz



Aby opuścić programowanie bez zapisywania wprowadzonych zmian naciśnij klawisz



1. Wprowadź numer programowanej ubojni

np. 1

1. Wprowadź oznaczenie nazwy ubojni

np. KSH12

2. Wprowadź nr kraju ubojni

np. 1 (Korea - nazwa kraju programowana jest w MENU 1340)

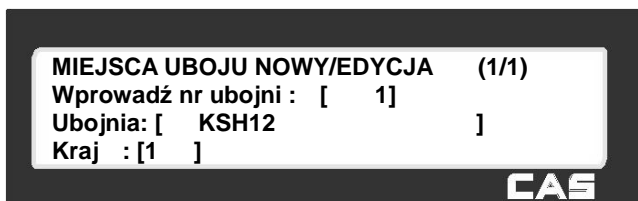

Przykład:

2.6.5.2 Lista miejsc uboju (Menu 1352)

Sposób wejścia do funkcji:

-> - „3. Tabela II PLU” -> - „5. Miejsca uboju.”

-> - „2. Lista miejsc uboju.”

lub

Aby wyświetlić listę miejsc uboju należy:

1. Podać numer początkowy miejsca uboju od którego lista ma się rozpocząć,
2. Podać numer miejsca uboju kończącego listę, np. od 1 do 10.

3. Zatwierdzić wybór klawiszem .

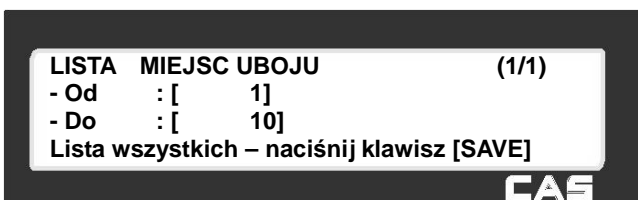



Przykład:

Zostanie wyświetlona lista wszystkich zaprogramowanych miejsc uboju.

Na liście widoczny jest numer kolejny, numer kraju i oznaczenie miejsca uboju.



Funkcjonowanie klawiszy w menu „LISTA MIEJSC UBOJU”:

-  - o 1 linię do góry.
-  - o 1 linię w dół.
-  - o 1 ekran do góry
-  - o 1 ekran w dół
-  - drukowanie listy działów na etykietach
-  - powrót do menu

2.6.5.3 Usunąć miejsce uboju (Menu 1353)

Sposób wejścia do funkcji:

 -> - „3. Tabela II PLU” -> - „5. Miejsca uboju.”

-> - „3. Usunąć miejsce uboju.”

lub 

Aby usunąć z pamięci zaprogramowane oznaczenie miejsca uboju należy:

1. Podać numer zaprogramowanego oznaczenia miejsca uboju, np.1,

2. Potwierdzić decyzję klawiszem .

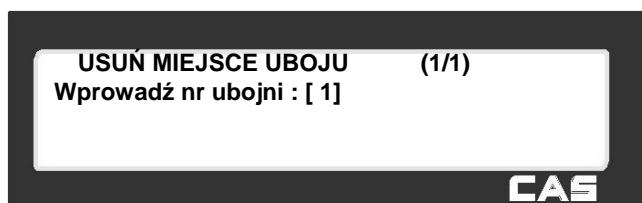

Przykład: 

Po usunięciu treści tabeli waga powróci do menu „MIEJSCA UBOJU”.

2.6.6 Miejsca rozbioru (Menu 1360)

Sposób wejścia do funkcji:

 -> - „3. Tabela II PLU” -> - „6. Miejsca rozbioru.”
lub 

W rozdziale tym opisano programowanie oznaczeń dla miejsc rozbioru, które będą używane w tabelach określających pochodzenie mięsa wołowego.

Zaprogramowane oznaczenia używa się do oznaczenia kraju urodzenia i kraju chowu podczas programowania informacji o pochodzeniu mięsa w MENU 1330.

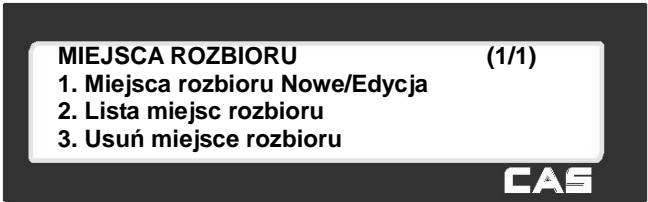



MIEJSCA ROZBIORU (1/1)
1. Miejsca rozbioru Nowe/Edycja
2. Lista miejsc rozbioru
3. Usuń miejsce rozbioru

CAS

2.6.6.1 Miejsca rozbioru Nowy/Edycja (Menu 1361)

Sposób wejścia do funkcji:

 -> - „3. Tabela II PLU” -> - „6. Miejsca rozbioru.”
-> - „1. Miejsca rozbioru Nowe/Edycja.”
lub 

Funkcja pozwala zaprogramować do 999 oznaczeń nazw miejsc rozbioru, które będą używane w tabelach określających pochodzenie mięsa wołowego.

Dane te można programować przy użyciu klawiatury wagi lub korzystając z programu CL-Works.

Uwaga:

Aby zachować wprowadzone dane w dowolnym momencie naciśnij klawisz

SAVE

Aby opuścić programowanie bez zapisywania wprowadzonych zmian naciśnij klawisz

X

ESC

1. Wprowadź numer programowanego miejsca rozbioru, np. 1
2. Wprowadź oznaczenie nazwy miejsca rozbioru, np. KSHK 2552
3. Wprowadź nr kraju miejsca rozbioru np. 1 (Korea - nazwa kraju programowana jest w MENU 1340)



Przykład:

2.6.6.2 Lista Miejsca rozbioru (Menu 1362)

Sposób wejścia do funkcji:

-> - „3. Tabela II PLU” -> - „5. Miejsca rozbioru.”

-> - „3. Lista miejsc rozbioru.”

lub

Aby wyświetlić listę miejsc rozbioru należy:

1. Podać numer początkowy miejsca rozbioru od którego lista ma się rozpocząć,
2. Podać numer miejsca rozbioru kończącego listę, np. od 1 do 10.

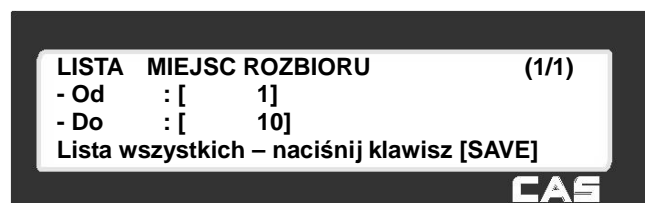

3. Zatwierdzić wybór klawiszem .





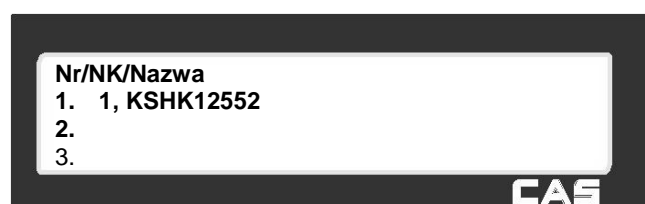

Przykład:

Zostanie wyświetlona lista wszystkich zaprogramowanych miejsc rozbioru.

Na liście widoczny jest numer kolejny, numer kraju i oznaczenie miejsca rozbioru.



Funkcjonowanie klawiszy w menu „LISTA MIEJSC ROZBIORU”:

-  - o 1 linię do góry.
-  - o 1 linię w dół.
-  - o 1 ekran do góry
-  - o 1 ekran w dół
-  - drukowanie listy działów na etykietach
-  - powrót do menu

2.6.6.3 Usuń miejsce rozbioru (Menu 1363)

Sposób wejścia do funkcji:

 -> - „3. Tabela II PLU” -> - „5. Miejsca rozbioru.”

-> - „3. Usuń miejsce rozbioru.”

lub 

Aby usunąć z pamięci zaprogramowany oznaczenie miejsca uboju należy:

1. Podać numer zaprogramowanego oznaczenia miejsca rozbioru, np.1,

2. Potwierdzić decyzję klawiszem .

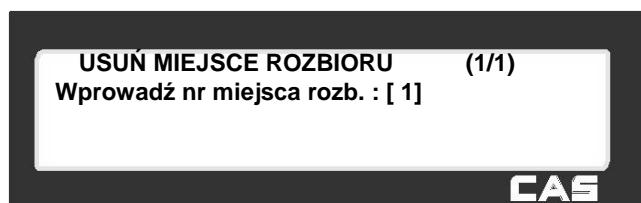

Przykład: 

Po usunięciu treści tabeli waga powróci do menu „MIEJSCA ROZBIORU”.

2.7 Programowanie Tabeli III - Dane (MENU 1400)

2.7.1 Nawa sklepu (Menu 1410)

Sposób wejścia do funkcji:

 -> - „4. Tabela III - Dane” -> - „1. Nazwa sklepu”

lub 

W rozdziale tym opisano programowanie treści nazwy sklepu. Nazwa sklepu rozumiana jest tutaj jako charakterystyczny opis miejsca użytkowania wagi umieszczany jako nagłówek/stopka na etykiecie.



TABELA DANYCH S/K/K/W (2/2)
4. Waluty

CAS



TABELA DANYCH S/K/K/W (1/2)
1. Nazwa sklepu
2. Nazwa klienta
3. Wyświetlane komunikaty reklamowe

CAS

2.7.1.1 Nazwy sklepu Nowe/Edycja (Menu 1411)

Sposób wejścia do funkcji:

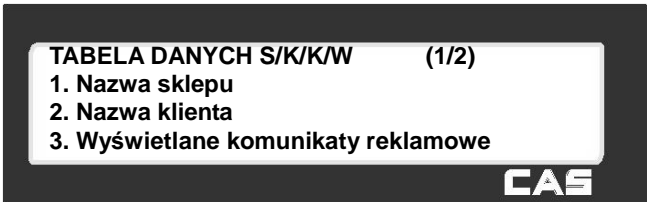
 -> - „4. Tabela III - Dane” -> - „1. Nazwa sklepu”

-> - „1. Nazwy sklepu Nowe/Edycja”

lub 

Funkcja pozwala zaprogramować do 9 oznaczeń nazw sklepu, które będą umieszczane jako nagłówek/stopka na etykiecie.

Dane te można programować przy użyciu klawiatury wagi lub korzystając z programu CL-Works.

Uwaga:

Aby zachować wprowadzone dane w dowolnym momencie naciśnij klawisz .

Aby opuścić programowanie bez zapisywania wprowadzonych zmian naciśnij klawisz .

1. Wprowadź numer nazwy dla Programowanej nazwy sklepu

np. 1

2. Wprowadź nazwę sklepu

np. CAS-POLSKA



Przykład: 



3. Wprowadź nr telefonu

np. 022 5719470

4. Wprowadź adres

np. Warszawa Chrościckiego 93/105



Przykład: 



2.7.1.2 Lista Sklepów (Menu 1412)

Sposób wejścia do funkcji:

 -> „4. Tabela III - Dane” -> - „1. Nazwa sklepu”

-> „2. Lista sklepów”

lub 

Aby wyświetlić listę nazw sklepów należy:

1. Podać numer początkowy nazwy sklepu od której lista ma się rozpocząć,
2. Podać numer nazwy kończącej listę, np. od 1 do 10.

3. Zatwierdzić wybór klawiszem .

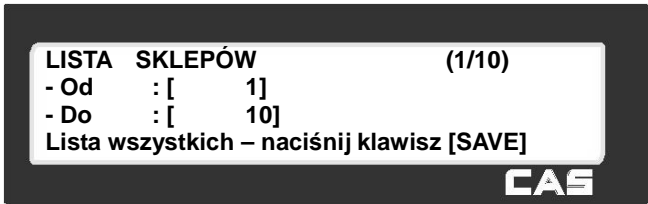







Przykład:     

Zostanie wyświetlona lista wszystkich zaprogramowanych nazw sklepów.

Na liście widoczny jest numer kolejny, 10 znaków nazwy sklepu i początek numeru telefonu.





Funkcjonowanie klawiszy w menu „LISTA SKLEPÓW”:





-  - o 1 linię do góry.
-  - o 1 linię w dół.
-  - o 1 ekran do góry
-  - o 1 ekran w dół
-  - drukowanie listy działów na etykietach
-  - powrót do menu



2.7.1.3 Usuń dane sklepu (Menu 1413)

Sposób wejścia do funkcji:

 ->  - „4. Tabela III - Dane” ->  - „1. Nazwa sklepu”
->  - „3. Usuń dane sklepu”



lub     

Aby usunąć z pamięci zaprogramowaną nazwę sklepu należy:

1. Podać numer zaprogramowanego oznaczenia miejsca rozbioru, np.1,

2. Potwierdzić decyzję klawiszem .



Przykład:  

Po usunięciu treści tabeli waga powróci do menu „NAZWA SKLEPU”.

2.7.2 Nazwa klienta (Menu 1420)

Sposób wejścia do funkcji:

 ->  - „4. Tabela III - Dane” ->  - „2. Nazwa klienta”

lub     

Funkcja pozwala zaprogramować do 99 danych klientów, które mogą być używane podczas sprzedaży, udzielania rabatów i form płatności (np. kredyty) i będą umieszczane na paragonie.

Dane klientów mogą być drukowane wyłącznie w trybie druku paragonów.

Dane te można programować przy użyciu klawiatury wagi lub korzystając z programu CL-Works.



2.7.2.1 Klienci Nowy/Edycja (Menu 1421)

Sposób wejścia do funkcji:

 ->  - „4. Tabela III - Dane” ->  - „2. Nazwa klienta”

 - „1. Klienci Nowy/Edycja”

lub     

Dane klientów mogą być używane podczas sprzedaży, udzielania rabatów i form płatności (np. kredyty) i będą umieszczane na paragonie.

Dane klientów mogą być drukowane wyłącznie w trybie druku paragonów.

Dane te można programować przy użyciu klawiatury wagi lub korzystając z programu CL-Works.

Uwaga:

Aby zachować wprowadzone dane w dowolnym momencie naciśnij klawisz .

Aby opuścić programowanie bez zapisywania wprowadzonych zmian naciśnij klawisz .

1. Wprowadź nr klienta,
np.1

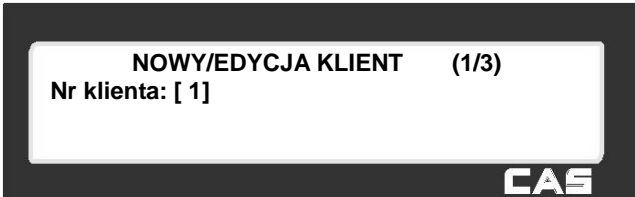



Przykład: 

1. Wprowadź nazwę klienta
np. CAS POLSKA
2. Wprowadź pierwszą linię adresu klienta
np. Warszawa
3. Wprowadź drugą linię adresu klienta
np. CHROŚCICKIEGO 93/105



Przykład:

C	A	S	SPACE	P	O	L	S	K	A					
				W	A	R	S	Z	A	W	A			
C	H	R	O	Ś	C	I	C	K	I	E	G	O		
								9	3	/	1	0	5	

4. Wprowadź trzecią linię adresu klienta
np. 02 414
5. Wprowadź nr telefonu,
np. 022 5719470
6. Wprowadź limit linii kredytowej dla klienta,
np. 2000,00 zł.

Przykład:

0	2	SPACE	4	1	4	PLU				
0	2	2	5	7	1	9	4	7	0	PLU
2	0	0	0	SAVE						

2.7.2.2 Lista klientów (Menu 1422)

Sposób wejścia do funkcji:

-> - „4. Tabela III - Dane” -> - „2. Nazwa klienta”
 - „2. Lista klientów”
lub

Aby wyświetlić listę nazw klientów należy:

1. Podać numer początkowy nazwy klienta od której lista ma się rozpocząć,
2. Podać numer nazwy kończącej listę,
np. od 1 do 10.





3. Zatwierdzić wybór klawiszem .

Przykład:

Zostanie wyświetlona lista wszystkich zaprogramowanych nazw klientów.

Na liście widoczny jest numer kolejny, 10 znaków nazwy klienta i limit linii kredytowej.

Funkcjonowanie klawiszy w menu „LISTA KLIENTÓW”:

-  - o 1 linię do góry.
-  - o 1 linię w dół.
-  - o 1 ekran do góry
-  - o 1 ekran w dół
-  - drukowanie listy działów na etykietach
-  - powrót do menu

2.7.2.3 Usuń dane klienta (Menu 1423)

Sposób wejścia do funkcji:

 -> - „4. Tabela III - Dane” -> - „2. Nazwa klienta”

- „3. Usuń dane klienta”

lub 

Aby usunąć z pamięci zaprogramowane dane klienta należy:

1. Podać numer zaprogramowanych danych klienta, np.1,

2. Potwierdzić decyzję klawiszem .



Przykład: 

Po usunięciu treści tabeli waga powróci do menu „NAZWA KLIENTA”.

2.7.3 Wyświetlane komunikaty reklamowe (Menu 1430)

Sposób wejścia do funkcji:

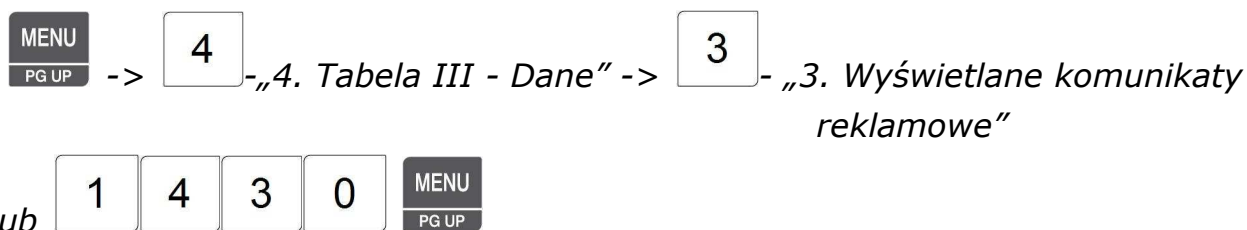

Funkcja pozwala zaprogramować do 9 informacji tekstowych, które mogą służyć jako reklama lub informacja, przewijana w przerwach pomiędzy ważeniami na wyświetlaczu LCD w ustalonych przedziałach czasowych.

Dane te można programować przy użyciu klawiatury wagi lub korzystając z programu CL-Works.

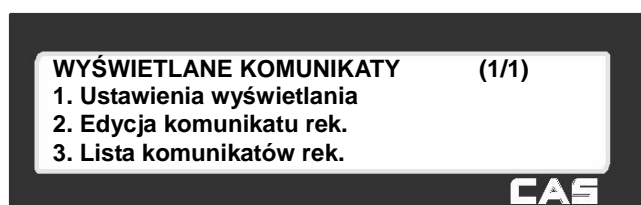

2.7.3.1 Ustawienia wyświetlania (Menu1431)

Sposób wejścia do funkcji:

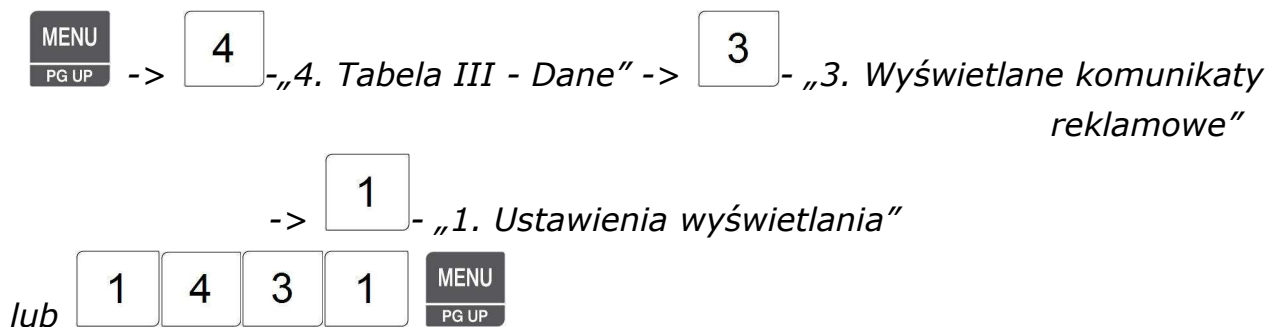

Informacje tekstowe na wyświetlaczu pojawiają się po ustawionym czasie bezczynności wagi. Czas bezczynności ustawiany jest w sekundach i może mieć zakres od 1 do 999.

Teksty na wyświetlaczu są przewijane z lewej do prawej (lub odwrotnie), a szybkość przewijania może być od 1 do 9 (typowa wartość przewijania to 4) .

Uwaga:

Aby zachować wprowadzone dane w dowolnym momencie naciśnij klawisz



Aby opuścić programowanie bez zapisywania wprowadzonych zmian naciśnij klawisz



1. Podać czas bezczynności wagi, po jakim ma się rozpocząć wyświetlanie informacji tekstowej, np.5,
2. Podać cyfrę określającą prędkość, np. 4



2.7.3.2 Edycja komunikatu reklamowego (Menu 1432)

Sposób wejścia do funkcji:

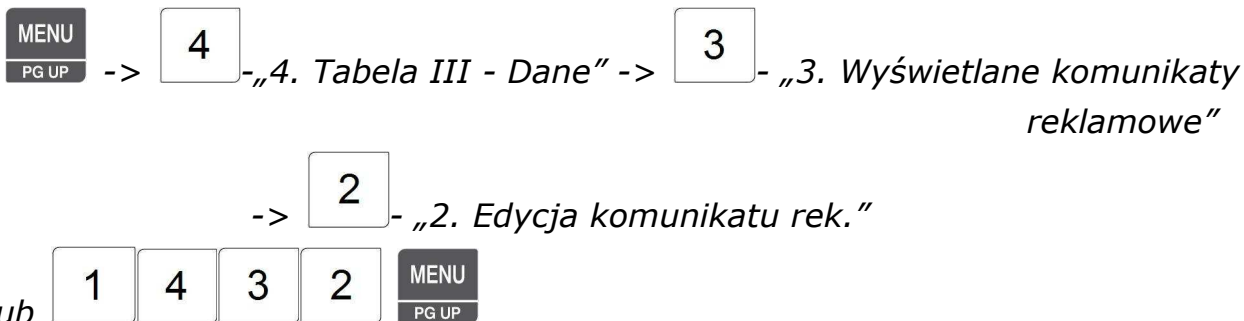

Można zaprogramować do 9 informacji tekstowych, które mogą służyć jako reklama lub informacja, przewijana w przerwach pomiędzy ważeniami na wyświetlaczu LCD w ustalonych przedziałach czasowych wyświetlaczu i przypisać dla każdego z nich jeden z dwóch trybów przewijania (od lewej do prawej lub od prawej do lewej). Usunięcie komunikatu jest możliwe przez jego skasowanie w trybie edycji.

Dane te można programować przy użyciu klawiatury wagi lub korzystając z programu CL-Works.

1. Wprowadź numer informacji tekstowej
np.1
2. Wpisz tekst do wyświetlania
np. Zapraszamy



3. Wybierz sposób przewijania informacji

Tekstowej, np.1

np. 1 (od lewej do prawej)

- 0=brak wyświetlania tekstu
- 1=przewijanie od lewej do prawej
- 2=przewijanie od prawej do lewej

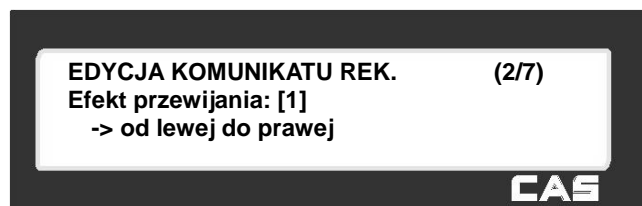

Przykład:

4. Włącz lub wyłącz użycie informacji

Tekstowej, np.1

1=T (włączony),

0=N (wyłączony)



Przykład:

5. Włącz lub wyłącz użycie ustawień

dat i czasu używania informacji

tekstowej, np.1

1=T (włączony),

0=N (wyłączony)



Przykład:

6. Jeśli włączono użycie ustawień dat

i czasu używania informacji tekstowej,

- ustaw dni tygodnia i godziny, w których tekst będzie wyświetlany,

Ustawienie 0 dla danego dnia oznacza,

że w tym dniu tekst nie będzie wyświetlany,

np. w piątek, sobotę i niedzielę = 0000111.

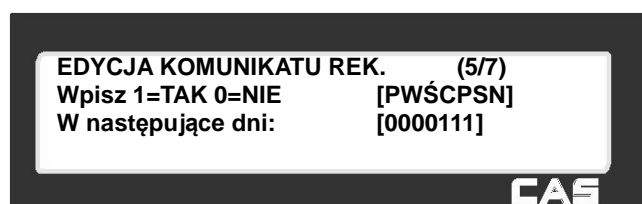

Przykład:

- ustaw początek i koniec okresu używania informacji tekstowej,

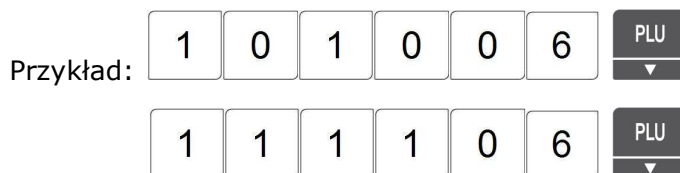

- zakres godzin włączania wyświetlania pierwszego i ostatniego dnia,.

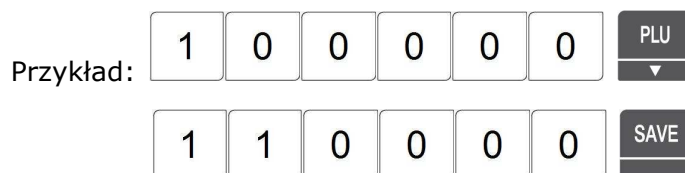

2.7.3.3 Lista komunikatów reklamowych (Menu 1433)

Sposób wejścia do funkcji:

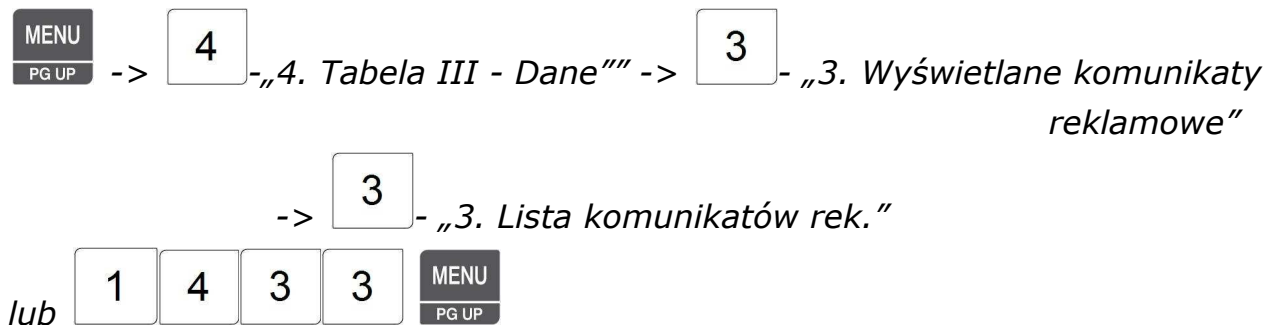

Aby wyświetlić listę nazw komunikatów reklamowych należy:

1. Podać numer początkowego komunikatu od którego lista ma się rozpocząć,
2. Podać numer komunikatu kończącego listę, np. od 1 do 10.

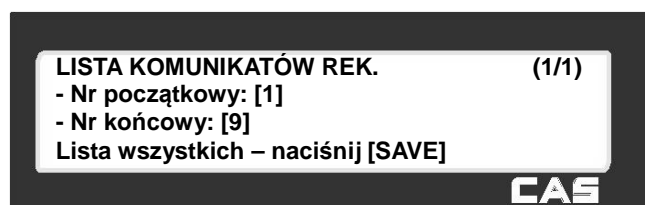



3. Zatwierdzić wybór klawiszem .



Zostanie wyświetlona lista wszystkich zaprogramowanych komunikatów.

Na liście widoczny jest numer kolejny, (status zakresu czasowego) i początek treści komunikatu.

Funkcjonowanie klawiszy w menu „LISTA KOMUNIKATÓW REKLAMOWYCH”:

-  - o 1 linię do góry.
-  - o 1 linię w dół.
-  - o 1 ekran do góry
-  - o 1 ekran w dół
-  - drukowanie listy działów na etykietach
-  - powrót do menu

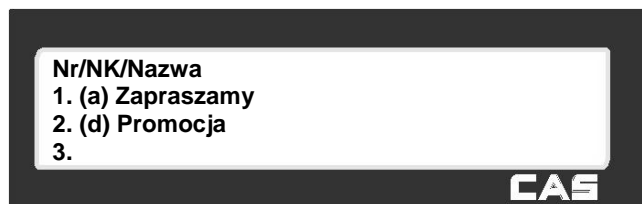

2.7.4 Waluty (Menu 1440)

Sposób wejścia do funkcji:

 -> - „4. Tabela III - Dane” -> - „4. Waluty”
lub 

Funkcja pozwala zaprogramować ustawienia dla 4 kursów walut, które będą używane w przypadku przeliczenia należności, z jednej waluty na drugą.

Funkcja wymaga zdefiniowania klawisza funkcji przeliczenia walut w menu 1880.

2.7.4.1 Waluta Nowe/Edycja (Menu 1441)

Sposób wejścia do funkcji:

 -> - „4. Tabela III - Dane” -> - „4. Waluty”
-> - „1. Waluty Nowe/Edycja”
lub 

Uwaga:

SAVE

Aby zachować wprowadzone dane w dowolnym momencie naciśnij klawisz

X

Aby opuścić programowanie bez zapisywania wprowadzonych zmian naciśnij klawisz

ESC

1. Wprowadź numer waluty, np.1,
można zaprogramować 4 różne waluty,
2. Wprowadź punkt dziesiętny dla waluty, np. 3,
domyślnie ustawiane jest zawsze na 4,

WALUTY NOWE/EDYCJA (1/4)
Nr waluty: [1]
Miejsce punktu dziesiętnego : [4]

CAS

Przykład:

3. Wprowadź kurs dla waluty,
np. wartość dla waluty odpowiadająca 1 złotemu = 0,2457
4. Wprowadź oznaczenie waluty,
drukowane przed wartością liczbową
np. dla dolara można wprowadzić symbol \$ (kod ASCII Hex)

WALUTY NOWE/EDYCJA (2/4)
Kurs waluty : [0,2457]
Samb. waluty przed wartością: [\$]

CAS

Przykład:

5. Wprowadź oznaczenie waluty,
drukowane po wartości liczbowej,
np. dla euro można wprowadzić symbol €,
(CHAR, 8000, PRINT),
6. Wprowadź punkt dziesiętny dla ceny
np. 2

WALUTY NOWE/EDYCJA (3/4)
Samb. waluty po wart.: [€]
Punkt dziesiętny ceny: [2]

CAS

Przykład:

7. Wprowadź format druku znaku waluty
na etykiecie, np. 6

WALUTY NOWE/EDYCJA (4/4)
Format wyjśc. ceny (etykiety): (6)

CAS

Przykład:

Drukowane formaty walut

Nr	Format Druku	Opis
0	"100.00", "0.12"	
1	"\$ 100.00", "\$ 0.12"	
2	"100.00 \$", "0.12 \$"	
3	"\$ 100.00 c", "\$ 0.12 c"	
4	"\$ 100.00 c", "12 c" (Greek)	Jeśli należność jest mniejsza od 1, wyświetla się tylko symbol waluty.
5	"\$100.00", "\$0.12"	
6	"100.00\$", "0.12\$"	
7	"\$100.00c", "\$0.12c"	

2.7.4.2 Lista walut (Menu 1442)

Sposób wejścia do funkcji:

 -> - „4. Tabela III - Dane” -> - „4. Waluty”
 -> - „2. Lista walut”

lub 

Aby wyświetlić listę walut należy:

1. Podać numer początkowej waluty od którego lista ma się rozpocząć,
2. Podać numer waluty kończącej listę, np. od 1 do 4.

3. Zatwierdzić wybór klawiszem .





Przykład:  

Zostanie wyświetlona lista wszystkich zaprogramowanych walut. Na liście widoczne są zaprogramowane wartości kursów walut.





Funkcjonowanie klawiszy w menu „LISTA WALUT”:

-  - o 1 linię do góry.

-  - o 1 linię w dół.

-  - o 1 ekran do góry

-  - o 1 ekran w dół

-  - drukowanie listy działań na etykietach

-  - powrót do menu

2.7.4.3 Usunąć walutę (Menu 1443)

Sposób wejścia do funkcji:

 -> - „4. Tabela III - Dane” -> - „4. Waluty”
-> - „3. Usunąć walutę”

lub 

Aby usunąć z pamięci zaprogramowaną walutę należy:

1. Podać numer zaprogramowanej waluty,

np.1,

2. Potwierdzić decyzję klawiszem .

USUNŃ WALUTĘ (1/1)
Wprowadź Nr waluty : [1]

CAS

Przykład:



Po usunięciu treści tabeli waga powróci do menu „WALUTY”.

2.7.5 Plan pracy (Menu 1450)

Sposób wejścia do funkcji:

 -> - „4. Tabela III - Dane” -> - „5. Plan pracy”

lub 

Uwaga:

Do użycia funkcji „Plan pracy”, niezbędne jest zaprogramowanie MENU 1880, klawisza funkcyjnego „Drukuj według planu pracy” (nr funkcji klawisza – 29).

Funkcja pozwala zaprogramować ustawienie planu pracy wagi w przypadku użycia jej jako drukarki etykiet. Programując plan pracy można określić



PLAN PRACY (1/3)
1. Plan Nowy/Edycja
2. Lista planów
3. Usuń plan

CAS

Przykład 1 – Druk etykiet na towary nie ważone (na sztuki lub w opakowaniu zbiorczym).

Dla towarów na sztuki, jako „Plan pracy” można zaprogramować druk żądanej ilości etykiet na wskazane towary w ustawionej kolejności np.: druk 10 szt. etykiet na towar PLU nr 1, następnie druk 50 szt. etykiet na towar PLU nr 5, następnie druk 20 szt. etykiet na PLU nr 5 itd.

Plan pracy umożliwia zaprogramowanie ilości drukowanych etykiet dla 10 różnych towarów PLU.

Maksymalna ilość etykiet jaką można zaprogramować dla pojedynczego towaru wynosi 99 szt.

W celu zwiększenia ilości etykiet można zaprogramować kilkakrotnie ten sam towar, np. w celu wydrukowania 150 etykiet na towar PLU nr 5 można zaprogramować: druk 50 szt. etykiet na towar PLU nr 5, następnie druk 50 szt. etykiet na towar PLU nr 5 i jeszcze raz druk 50 szt. etykiet na towar PLU nr 5.

Druk etykiet można w każdej chwili przerwać naciskając klawisz



C

Przykład 2 – Druk etykiet na towar ważony

Uwaga. Funkcja może być używana tylko w przypadku gdy wszystkie paczki będą miały taką samą masę jak masa pierwszej paczki.

Dla towaru ważonego, jako „Plan pracy” można zaprogramować druk żądanej ilości etykiet na jeden wskazany towar np.: druk 10 szt. etykiet na towar PLU nr 2

W takim przypadku, po zważeniu pierwszej paczki, wskazanie masy zostanie automatycznie zapamiętane i będzie drukowane na pozostałych etykietach.

Maksymalna ilość etykiet jaką można zaprogramować dla pojedynczego towaru wynosi 99 szt.

W celu zwiększenia ilości etykiet można zaprogramować kilkakrotnie ten sam towar, np. w celu wydrukowania 150 etykiet na towar PLU nr 2 można zaprogramować: druk 50 szt. etykiet na towar PLU nr 2, następnie druk 50 szt. etykiet na towar PLU nr 2 i jeszcze raz druk 50 szt. etykiet na towar PLU nr 2.

Na wszystkich etykietach będzie drukowane wskazanie masy mierzone w trakcie ważenia pierwszej paczki towaru.

Druk etykiet można w każdej chwili przerwać naciskając klawisz



C

2.7.5.1 Plan pracy Nowy/Edycja (Menu 1451)

Sposób wejścia do funkcji:

 -> -> „4. Tabela III - Dane” -> -> „5. Plan pracy”
-> -> „1. Plan pracy Nowy/Edycja”

lub 

Uwaga:

Aby zachować wprowadzone dane w dowolnym momencie naciśnij klawisz .

Aby opuścić programowanie bez zapisywania wprowadzonych zmian naciśnij klawisz .

1. Wprowadź numer pozycji w planie, np.1,

PLAN NOWY/EDYCJA (1/3)
Nr kodu: [1]

CAS

Przykład: 

2. Wprowadź nr działu,

np. 1

3. Wprowadź numer PLU, np.1,

PLAN NOWY/EDYCJA (2/3)
Nr działu : [1] Default
Nr PLU: [1]

CAS

Przykład: 

4. Wprowadź ilość etykiet, np. 3

WALUTY NOWE/EDYCJA (3/3)
Ilość etykiet: [3]

CAS

Przykład: 

2.7.5.2 Lista planów (Menu 1452)

Sposób wejścia do funkcji:

 -> - „4. Tabela III - Dane” -> - „5. Plan pracy”
-> - „2. Lista planów”

lub 

Aby wyświetlić listę planów pracy należy:

1. Podać numer początkowy
od którego lista ma się rozpocząć,
2. Podać numer kończący listę,
np. od 1 do 4.
3. Zatwierdzić wybór klawiszem .



Przykład:  

Zostanie wyświetlona lista wszystkich zaprogramowanych planów pracy. Na liście widoczne są zaprogramowane kod, numer PLU i ilość etykiet.

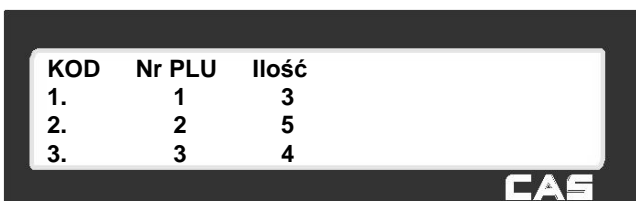



KOD	Nr PLU	Ilość
1.	1	3
2.	2	5
3.	3	4

Funkcjonowanie klawiszy w menu „LISTA planów”:

-  - o 1 linię do góry.

-  - o 1 linię w dół.

-  - o 1 ekran do góry

-  - o 1 ekran w dół

-  - drukowanie listy działów na etykietach

-  - powrót do menu

2.7.5.3 Usuń plan (Menu 1443)

Sposób wejścia do funkcji:

 -> - „4. Tabela III - Dane” -> - „5. Plan pracy”
-> - „3. Usuń plan”

lub 

Aby usunąć z pamięci zaprogramowany element planu pracy należy:

1. Podać numer zaprogramowanego elementu planu pracy, np.1,

2. Potwierdzić decyzję klawiszem .



USUŃ WALUTĘ (1/1)
Wprowadź Nr waluty : [1]

Przykład:



Po usunięciu treści tabeli waga powróci do menu „Plan pracy”.

2.7.6 Skaner (Menu 1460)

Wykorzystanie funkcji obsługi skanera jest możliwe po dokonaniu odpowiedniej konfiguracji menu serwisowym.

W celu dokonania celu konfiguracji należy skontaktować się z serwisem CAS.

Sposób wejścia do funkcji:

 -> - „4. Tabela III - Dane” -> - „6. Skaner”

lub 

Funkcja pozwala zaprogramować konfigurację skanera oraz tabelę konwersji kodów, wykorzystywaną do powiązania kodu odczytanego skanerem z towarem PLU zaprogramowanym w wadze.

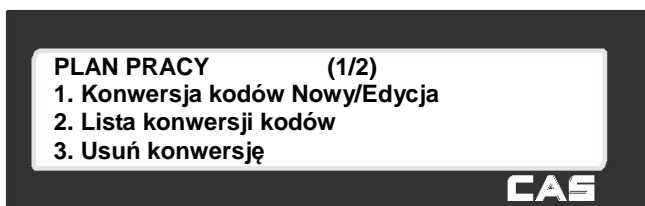

Możliwe rodzaje funkcjonowania skanera:

Tryb 1 : Wywołanie danych towaru PLU po odczytaniu kodu kreskowego.

Po odczytaniu skanerem, kodu produktu zamieszczonego na tabliczce z ceną, dane produktu zostają odszukane w bazie towarowej zapisanej w wadze CL 5000CL i wyświetlone na wyświetlaczu wagi.

W przypadku towaru ważonego, należy położyć towar na szalce i nacisnąć klawisz PRINT w celu wydrukowania etykiety.

W przypadku towaru nie ważonego, należy położyć nacisnąć klawisz PRINT w celu wydrukowania etykiety

Tryb 2 : Wywołanie danych towaru PLU i druk etykiety po odczytaniu kodu kreskowego.

Po odczytaniu skanerem, kodu produktu zamieszczonego na tabliczce z ceną, dane produktu zostają odszukane w bazie towarowej zapisanej w wadze CL 5000CL i wyświetlone na wyświetlaczu wagi. Etykieta na towar zostanie wydrukowana automatycznie.

W przypadku towaru ważonego, towar powinien leżeć na szalce przed skanowaniem jego kodu. Jeśli w chwili skanowania nie było towaru na szalce, to należy położyć towar na szalce i nacisnąć klawisz PRINT w celu wydrukowania etykiety.

W przypadku towaru nie ważonego, etykieta na towar zostanie wydrukowana automatycznie.

Tryb 3 : Przecena towarów - Druk nowej etykiety na podstawie dotychczasowej.

Po odczycie kodu kreskowego skanerem następuje wywołanie danych towaru PLU w aktualnej cenie zapamiętanej w bazie towarowej wagi CL 5000, oraz odczyt informacji o masie towaru zapisanej w odczytywanym kodzie kreskowym. Odczytana wartość masy zostanie zamieszczona na nowej etykiecie, a wartość należności zostanie wyznaczona na podstawie odczytanej wartości masy i aktualnej ceny towaru. Etykieta na towar zostanie wydrukowana automatycznie.

Uwaga.

Użycie funkcji jest możliwe tylko w przypadku, gdy kod na odczytywanej etykiecie zawiera informację o masie towaru.

Uwaga:

Wybór jednego z opisanych trybów jest możliwy menu serwisowym, w ustawieniach Parametru 557 (Tryb pracy skanera). W celu dokonania celu trybu pracy należy skontaktować się z serwisem CAS.

2 . Podłączenie i ustawienia parametrów wagi do współpracy ze skanerem.

1) Podłącz skaner z interfejsem klawiaturowym do złącza PS/2 wagi CL5000.

2) Parametr 556 (konfiguruje serwis CAS)- Użyj portu PS2 dla skanera, wybierz "1"- Tak .

3) Parametr 557 (konfiguruje serwis CAS)- – Tryb pracy skanera, wybierz sposób funkcjonowania wagi zgodnie z opisem w punkcie 1:

- „1” – Tryb 1,
- „2” – Tryb 2,
- „3” – Tryb 3.

2.7.6.1 Konwersja kodów Nowy/Edycja (Menu 1461)

Sposób wejścia do funkcji:

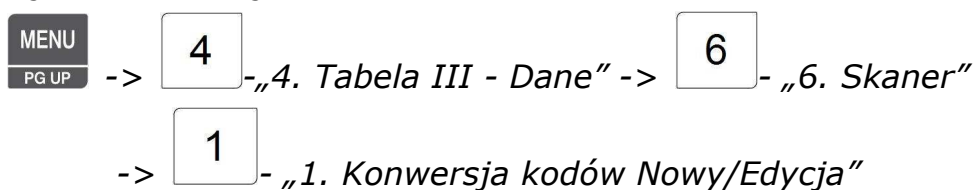

lub 1 4 6 1 MENU
PG UP

Za pomocą funkcji „Konwersja kodów- Nowy/Edycja”, można wprowadzić dane określające wzajemne powiązania numerów towaru PLU w pamięci wagi z numerami kodów odczytywanymi skanerem.

Tabela powiązań pozwala na zapamiętanie do 1999 wzajemnych powiązań numerów identyfikacyjnych towaru PLU odczytywanych skanerem z numerami towaru PLU zapisanymi w bazie towarowej w pamięci wagi z zachowaniem rozróżnienia działów.

Numer identyfikacyjny towaru odczytywany skanerem może zawierać od 1 do 13 cyfr.

Przykład:

Nr kolejny skanowanego kodu	Numer identyfikacyjny towaru odczytywany skanerem – Kod mapowany	Dane PLU w bazie towarowej wagi	
		Nr. działu:	Nr. PLU:
1	2855551	1	1
2	2855552	1	5
~	~	~	~
1999	2867890	1	220

1. Wprowadź numer kolejny skanowanego kodu,
np.1,
2. Wprowadź kod mapowany,
np.2855551,



Przykład:



3. Wprowadź nr działu,
np. 1
4. Wprowadź numer PLU, np.1,



Przykład:



2.7.6.2 Lista konwersji kodów (Menu 1462)

Sposób wejścia do funkcji:

 -> - „4. Tabela III - Dane” -> - „6. Skaner”
 -> - „2. Lista konwersji kodów”

lub 

Aby wyświetlić listę konwersji kodów należy:

1. Podać numer początkowy
od którego lista ma się rozpocząć,
2. Podać numer kończący listę,
np. od 1 do 4.
3. Zatwierdzić wybór klawiszem .

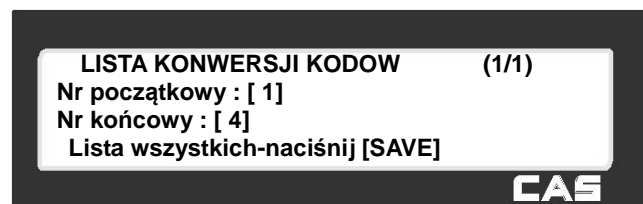

Przykład:  

Zostanie wyświetlona lista zaprogramowanych konwersji kodu kreskowego.

Na liście widoczne są zaprogramowane:

- numer kolejny,
- cyfry skanowanego kodu,
- Nr działu
- Nr PLU

Nr	Kod skan	Nr Działu	Nr PLU
1.	285551	1	1

CAS

Funkcjonowanie klawiszy w menu „Lista konwersji kodów”:

-  - o 1 linię do góry.

-  - o 1 linię w dół.

-  - o 1 ekran do góry

-  - o 1 ekran w dół

-  - drukowanie listy działów na etykietach

-  - powrót do menu

2.7.6.3 Usuń konwersję (Menu 1463)

Sposób wejścia do funkcji:

 -> - „4. Tabela III - Dane” -> - „6. Skaner”
-> - „3. Usuń konwersję”

lub 

Aby usunąć z pamięci zaprogramowaną konwersję kodów pracy należy:

1. Podać numer skanowanego kodu,

np.1,

2. Potwierdzić decyzję klawiszem .

USUŃ KONWERSJĘ (1/1) Nr skanowanego kodu : [1]
--

CAS

Przykład: 

Po usunięciu treści tabeli waga powróci do menu „Skaner”.

2.7.6.4 Konfiguracja skanera (Menu 1464)

Sposób wejścia do funkcji:



4

->

„4. Tabela III - Dane” ->

6

„6. Skaner”

4

->

„4. Konfiguracja skanera”

lub

1

4

6

4



Funkcja „Konfiguracja skanera” umożliwia ustawienie formatu odczytywanego kodu odczytywanego za pomocą skanera.

Format skanowanego kodu składa 13 zmiennych odpowiadających cyfrom kodu - z godnie z formatem kodu EAN13.

Format skanowanego kodu jest wyrażany z symbolami:

- "X" – znaki określające zapisany w kodzie kreskowym numer identyfikacyjny towaru.
- "W" – znaki określające zapisaną w kodzie kreskowym wartość masy, wykorzystywane w przypadku ustawienia działania wagi w trybie nr 3 – „Przecena towarów”.

Litery inne niż "X" i "W" są ignorowane .

Przykład 1

Forma odczytywanego kodu: XXXXXXXWWWWC

Pierwsze siedem cyfr w miejscu znaków " XXXXXXX " , jest porównywanych z cyframi zapisanymi w tabeli konwersji, pozwala na odnalezienie kodu PLU w bazie towarowej zapisanej w pamięci wagi .

Końcowe 5 cyfr (znaki od ósmego do dwunastego) poprzedzających cyfrę sumy kontrolnej (C) , w miejscu znaków " WWWWW " , przedstawia wartość masy zapisaną w odczytywanym kodzie.

Tego rodzaju format kodu jest wykorzystywany w przypadku ustawienia działania wagi ze skanerem w trybie nr 3 – „Przecena towarów”, jeśli wykorzystywane są kody zawierające informację o masie towaru, nadawane towarom w ramach wewnętrznego systemu oznaczania towarów lub przez zewnętrznych dostawców.

Przykład 2

Forma odczytywanego kodu: 00XXXXX000000 albo XXXXXXX000000

Pięć cyfr w miejscu znaków XXXXX (znaki od trzeciego do siódmego), albo siedem cyfr w miejscu znaków XXXXXXX znaki od pierwszego do siódmego), jest porównywanych z cyframi zapisanymi w tabeli konwersji w celu odszukania danych towaru PLU w bazie towarowej zapisanej w pamięci wagi. W tym przypadku w trakcie programowania tabeli konwersji w menu 1461 należy wpisać 5 albo 7 cyfr kodu odczytywanego skanerem. Pozostałe znaki kodu są ignorowane.

Tego rodzaju format kodu jest wykorzystywany w przypadku ustawienia działania wagi ze skanerem w trybie nr 1 lub 2, zwłaszcza jeśli wykorzystywane są kody nadawane towarom w ramach wewnętrznego systemu oznaczeń funkcjonującego w ramach jednego obiektu handlowego lub grupy obiektów wykorzystujących wspólną bazę kodów.

Przykład 3

Forma odczytywanego kodu: [XXXXXXXXXXXXXX]

Wszystkie 13 cyfr w miejscu znaków "XXXXXXXXXXXXXX" jest porównywanych z cyframi zapisanymi w tabeli konwersji w celu odszukania danych towaru PLU w bazie towarowej zapisanej w pamięci wagi. W tym przypadku w trakcie programowania tabeli konwersji w menu 1461 należy wpisać 13 cyfr kodu odczytywanego skanerem.

Tego rodzaju format kodu jest wykorzystywany w przypadku ustawienia działania wagi ze skanerem w trybie nr 1 lub 2, zwłaszcza jeśli wykorzystywane są kody nadawane towarom przez zewnętrznych dostawców.

Aby skonfigurować skaner należy:

1. Podać format skanowanego kodu,

PRINT

2. Potwierdzić decyzję klawiszem .

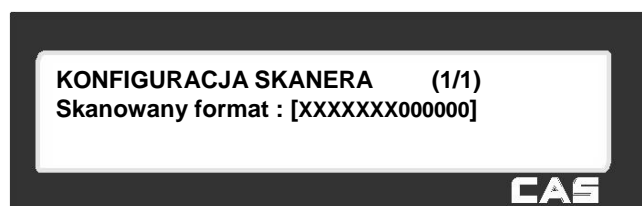

2.8 Użycie parametrów ogólnych (Menu 1500)

Sposób wejścia do funkcji:



Funkcja pozwala zaprogramować włączenie lub wyłączenie funkcji stosowania ustawień ogólnych, stosowanych dla całej bazy towarowej, oraz wybór parametrów dla zaprogramowanych w wadze etykiet, kodów kreskowych, rabatów i podatków.

2.8.1 Ustawienia etykiety ogólnej (Menu 1510)

Sposób wejścia do funkcji:

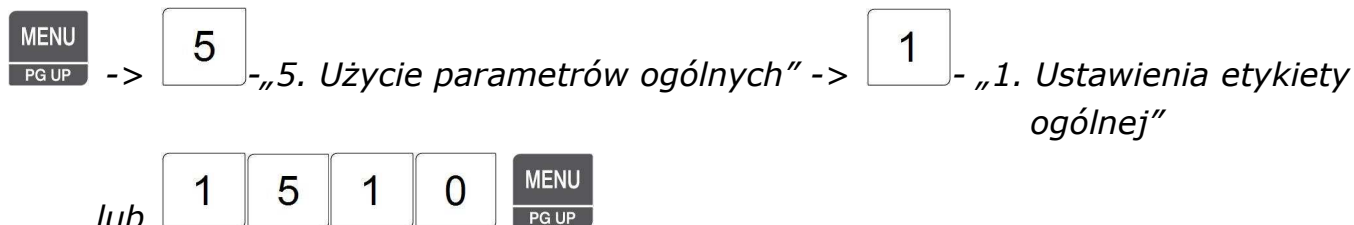

Funkcja pozwala zaprogramować włączenie lub wyłączenie funkcji stosowania ustawień ogólnych dla , dla zaprogramowanych w wadze etykiet, stosowanych dla całej bazy towarowej, oraz wybór parametrów. **Dane te można programować tylko przy użyciu klawiatury wagi.**

Wybierać można formaty etykiet o numerach od 1 do 45 są zaprogramowane fabrycznie , których można ich zmieniać oraz formaty użytkownika, programowane w dowolnej formie przy użyciu programu CL-Works, mające numery od 50-99.

Formaty etykiet mogą być różne dla poszczególnych rodzajów wydruków, np. dla, zwykłych etykiet, etykiet zbiorczych, etykiet z dowolnym PLU o cenie podawanej ręcznie w chwili sprzedaży, itp.

Jeśli zostanie zaprogramowane użycie etykiet ogólnych, to używane będą formaty etykiet o numerach wybranych w czasie programowania tej funkcji dla poszczególnych rodzajów wydruków takich jak:

- etykiety dla poszczególnych typów towarów dla towarów PLU,
- etykieta dla poszczególnych typów towarów nie zapisanych w pamięci PLU,
- etykieta zbiorcza.

Numer formatu etykiety przypisywany indywidualnie dla każdego z PLU będzie wtedy ignorowany.

Jeśli nie jest przewidywana zmiana rolki z etykietami dla poszczególnych rodzajów wydruków, to wybierając formaty etykiet należy zwrócić uwagę na takie dobranie wielkości zaprogramowanych formatów etykiet, aby wszystkie wydruki mieściły się na etykietach o wielkości zgodnej z wielkością etykiet założonych w drukarce wagi.



Aby zachować wprowadzone dane w dowolnym momencie naciśnij klawisz



Aby opuścić programowanie bez zapisywania wprowadzonych zmian naciśnij klawisz

1. Użyj etykiety ogólnej,
1 = T - używana jest etykieta ogólna,
0 = N - używane są formaty etykiet zaprogramowane, indywidualnie dla każdego z PLU (zapisane w MENU1120),

np. 1 = T - użyj etykiety ogólnej,

2. Wprowadź numer formatu etykiety ogólnej dla towarów PLU,

np. Numer etykiety = 2, o oznaczeniu IS6040-0000(60x40).

3. Wprowadź numer formatu etykiety dla dowolnych artykułów nie zapisanych w pamięci PLU,

np.2 Nr etyk. dowolnej = 7. IS6040-0000(60x40)

4. Ustaw numer formatu dla etykiety zbiorczej

np. Etykieta zbiorcza nr = 29 , TC6040-0029(60x40)

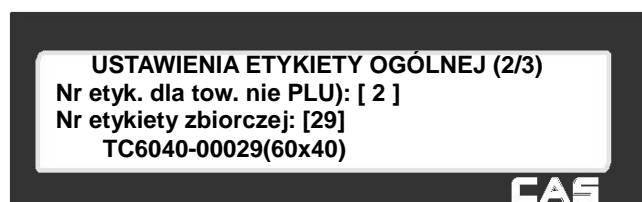
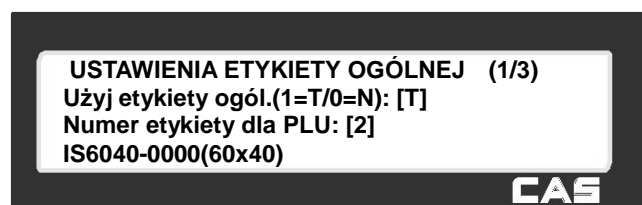

5. Ustaw kierunek drukowania dla etykiety zbiorczej.

1 = T – odwróć etykietę zbiorczą - Tak,

0 = N – odwróć etykietę zbiorczą – Nie,

Np. 0 = N - Nie odwracaj etykiety zbiorczej

6. Ustaw kierunek drukowania etykiet dla towarów.

1 = T – odwróć etykiety dla towarów - Tak,

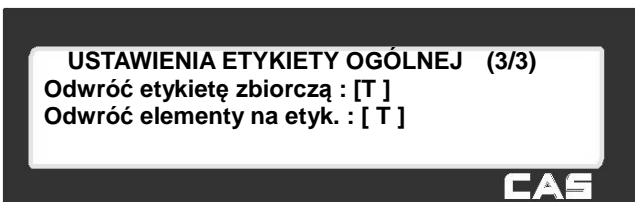

0 = N – odwróć etykiety dla towarów – Nie,

Np. 0 = N - Nie odwracaj etykiet dla towarów



Drukowanie etykiet według formatu ustawionego w punkcie 2, dla towarów PLU, następuje po wyborze numeru PLU (ważony lub na sztuki).

Drukowanie etykiet według formatu ustawionego w punkcie 3, dla towarów dowolnych, następuje po wybraniu funkcji sprzedaży towaru dowolnego (nie zaprogramowanego w pamięci PLU) odpowiednim klawiszem, zależnie od rodzaju towaru:

-  - dla dowolnych towarów ważonych,
-  - dla dowolnych towarów na sztuki,
-  - dla dowolnych towarów w opakowaniu zbiorczym.

Uwaga:

Klawisz  standardowo nie jest zainstalowany na klawiaturze i wymaga zainstalowania w razie potrzeby.

Sprzedaż towarów dowolnych jest zapisywana w licznikach sprzedaży i widoczna na raportach jako łączna sprzedaż dowolnych towarów.

2.8.2 Kody kreskowe ogólne (Menu 1520)

Sposób wejścia do funkcji:

 -> - „5. Użycie parametrów ogólnych” -> - „2. Kody kreskowe ogólne”

lub 

Zaprogramowanie ogólnych formatów kodów kreskowych umożliwia stosowanie ich globalnie do wszystkich PLU (z podziałem na typy PLU). Nie trzeba wtedy wprowadzać za każdym razem podczas programowania PLU typu kodu.

Jeśli będzie wybrane użycie ogólnych kodów kreskowych, to indywidualne ustawienia kodów kreskowych zaprogramowane dla poszczególnych towarów PLU będą ignorowane.

Jeśli kody kreskowe mają być drukowane zgodnie z indywidualnymi ustawieniami wprowadzonymi dla poszczególnych towarów PLU, parametr użycia ogólnych kodów kreskowych należy ustawić jako „N” - Nie.

SAVE

Aby zachować wprowadzone dane w dowolnym momencie naciśnij klawisz

X

ESC

Aby opuścić programowanie bez zapisywania wprowadzonych zmian naciśnij klawisz

1. Użyj ogólnych kodów kreskowych

1 = T – Tak, używane są ogólne formaty kodów kreskowych,
0 = N – Nie, ustawienia dla kodów ogólnych nie są stosowane
a używane są kody kreskowe zaprogramowane,
indywidualnie dla każdego z PLU (zapisane w MENU1),
np. 1 = T - użyj ogólnych formatów kodów kreskowych

Jeśli będzie wybrane użycie ogólnych kodów kreskowych,

to indywidualne ustawienia kodów kreskowych zaprogramowane dla poszczególnych towarów PLU będą ignorowane.

2. Ustaw numer formatu kodu kreskowego dla PLU ważonych, np.2

3. Ustaw numer formatu kodu kreskowego dla towarów na sztuki, np.2

4. Ustaw numer formatu kodu kreskowego
dla towarów na sztuki zbiorcze, np.2,

5. Ustaw numer formatu kodu kreskowego
dla tow. o stałej cenie, np.2,

6. Ustaw numer formatu kodu kreskowego
dla dowolnych towarów ważonych, np.2

7. Ustaw numer formatu kodu kreskowego
dla dowolnych towarów na sztuki, np.2

8. Ustaw numer formatu kodu kreskowego
dla towarów nie PLU na sztuki zbiorcze , np.2

9. Ustaw numer formatu kodu kreskowego
dla sumy towarów PLU (np. dla etykiety podsumowującej, etykiety zbiorczej, albo rachunku
sprzedawcy, np.2

11. Ustaw numer formatu kodu kreskowego
dla sumy dowolnych towarów (j.w.), np.2

KODY KRESKOWE OGÓLNE (1/4)
Użyj ogóln. kodu kresk. (1=T/0=N) : [T]
Nr k.kr. etykPLU/ważony : [1]
Nr k.kr. etyk.PLU/sztuki : [3]

CAS

KODY KRESKOWE OGÓLNE (2/4)
Nr k.kresk. dla PLU/opak zbiorcze: [2]
Nr k.kresk dla PLU/stałych: [2]
Nr k.kresk. dla dowol. ważonych: [2]

CAS

KODY KRESKOWE OGÓLNE (3/4)
Nr k.k. dla dowol. na sztuki: [4]
Nr k.k. dla dow. na szt zbior.: [2]
Nr k.kr. dla sumy PLU: [2]

CAS

KODY KRESKOWE OGÓLNE (4/4)
Nr k.k. dla sumy dowolnych PLU: [2]

CAS

2.8.3 Programowanie rabatu ogólnego (Menu 1530)

Sposób wejścia do funkcji:

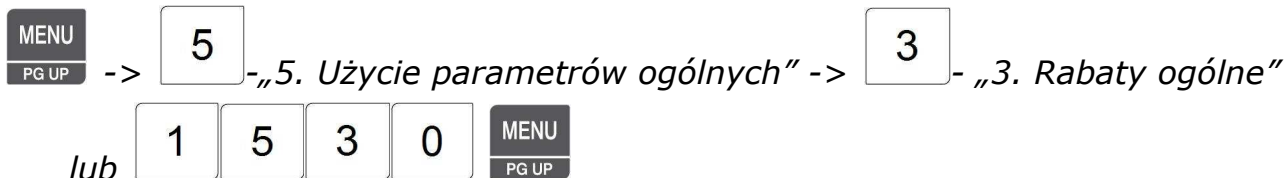

Zaprogramowanie ustawień rabatów ogólnych umożliwia globalne stosowanie zaprogramowanych ustawień, dla poszczególnych rodzajów asortymentów PLU. Nie ma wtedy potrzeby wprowadzania podczas programowania PLU indywidualnego rabatu.

Jeśli będzie wybrane użycie rabatów ogólnych, to indywidualne ustawienia rabatów, zaprogramowane dla poszczególnych towarów PLU, będą ignorowane.

Jeśli rabaty mają być stosowane zgodnie z indywidualnymi ustawieniami wprowadzonymi dla poszczególnych towarów PLU, parametr użycia rabatów ogólnych należy ustawić jako „N” - Nie.

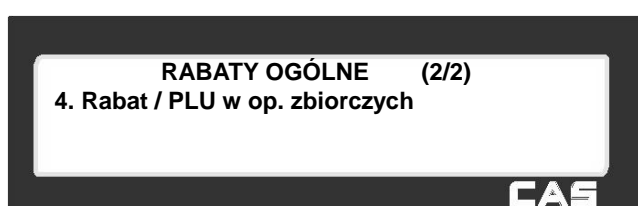
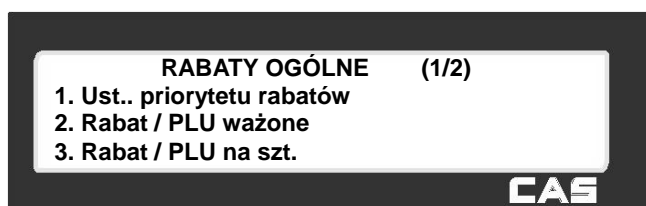

2.8.3.1 Ustawienia priorytetu rabatów (Menu 1531)

Sposób wejścia do funkcji:

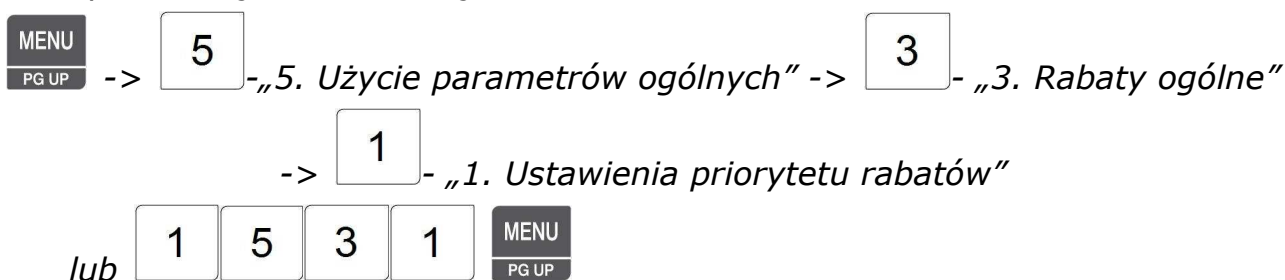

Funkcja pozwala na dokonanie wyboru sposobu działania rabatów zgodnie z ustawieniami według tabeli zamieszczonej poniżej.



Ustawienie priorytetów rabatu

Nr	Typ	Opis
0	Brak rabatu	Żadne ustawienia rabatów nie będą stosowane. Ustawienie dotyczy zarówno ustawień rabatów ogólnych jak i zaprogramowanych indywidualnie dla PLU.
1	Stosuj rabat dla PLU	Stosowane będą wyłącznie rabaty ustawione podczas indywidualnego programowania parametrów towarów PLU.
2	Stosuj rabat ogólny	Stosowany będzie wyłącznie rabat według ustawień ogólnych.
3	Rabat ogólny, jeśli brak rabatu PLU	W pierwszej kolejności stosowany jest rabat ustawiony indywidualnie dla PLU. Jeśli dla PLU nie jest ustawiony rabat indywidualny, to stosowane są rabaty według ustawień ogólnych.

Ponadto ustawiając parametry wagi, w MENU 1871 - WYŚWIETLANIE, możliwe jest włączenie lub wyłączenie funkcji wyświetlania informacji o użytym rabacie.

2.8.3.2 Rabat ogólny dla towarów ważonych (Menu 1532)

Sposób wejścia do funkcji:

 -> - „5. Użycie parametrów ogólnych” -> - „3. Rabaty ogólne”
 -> - „2. Rabat / PLU ważone”
 lub 

Uwaga:

Aby zachować wprowadzone dane w dowolnym momencie naciśnij klawisz .

Aby opuścić programowanie bez zapisywania wprowadzonych zmian naciśnij klawisz .

Funkcja pozwala na ustawienie parametrów rabatu ogólnego dla towarów ważonych.

1. Wybierz typ rabatu, np. 2, (Rabat% od ceny jednostkowej)

(dostępne typy rabatu – patrz opis w tabeli nr 1

W opisie funkcji Menu 1131 Rabaty Nowy/Edycja)

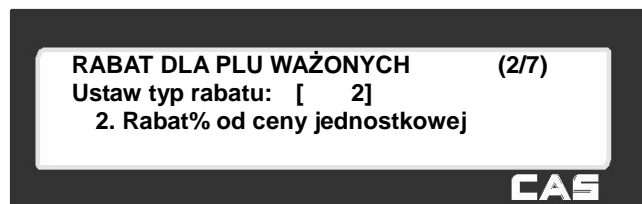

Przykład:

2. Ustaw pierwszy przedział masy powyżej której będzie udzielany rabat i wartość rabatu w % dla tego zakresu,

Np.: Pierwszy przedział 500g, Pierwsza wartość 2,00%.

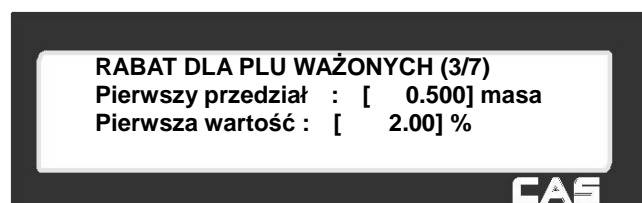

Przykład:

1. Ustaw drugi przedział masy dla której będzie udzielany rabat i wartość rabatu w % dla tego zakresu,

Np.: Pierwszy przedział 500g, Druga wartość 0,80zł.

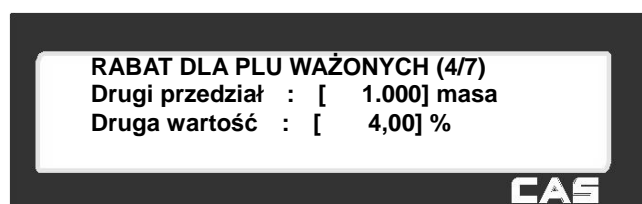

Przykład:

9. Ustaw tygodniowy kalendarz działania rabatu. Ustawienie '0' dla danego dnia tygodnia oznacza że rabat w tym dniu nie będzie udzielany.

Np.: 0000111.

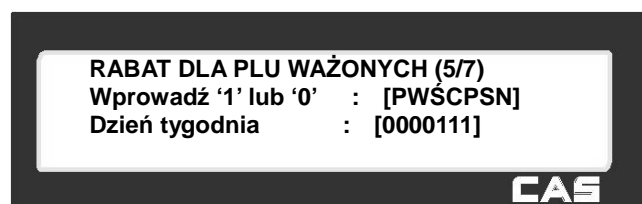

Przykład:

10. Ustaw zakres dni, w którym rabat będzie udzielany.

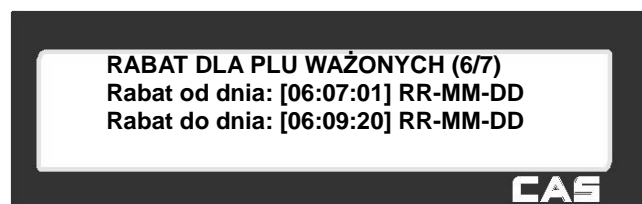

Przykład:

11. Ustaw godziny, w których rabat będzie udzielany.

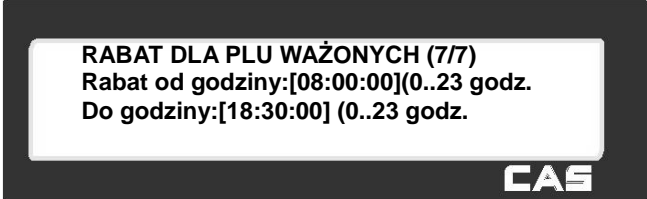

RABAT DLA PLU WAŻONYCH (7/7)
Rabat od godziny:[08:00:00](0..23 godz.)
Do godziny:[18:30:00] (0..23 godz.)

CAS

Przykład:

2.8.3.3 Rabat ogólny dla towarów na sztuki (Menu 1533)

Sposób wejścia do funkcji:

-> - „5. Użycie parametrów ogólnych” -> - „3. Rabaty ogólne”
-> - 3. Rabat / PLU na sztuki”
lub

Uwaga:

Aby zachować wprowadzone dane w dowolnym momencie naciśnij klawisz

Aby opuścić programowanie bez zapisywania wprowadzonych zmian naciśnij klawisz

Funkcja pozwala na ustawienie parametrów rabatu ogólnego dla towarów ważonych.

1. Wybierz typ rabatu, np. 2, (Rabat% od ceny jednostkowej)

(dostępne typy rabatu – patrz opis w tabeli nr 1

W opisie funkcji Menu 1131 Rabaty Nowy/Edycja)

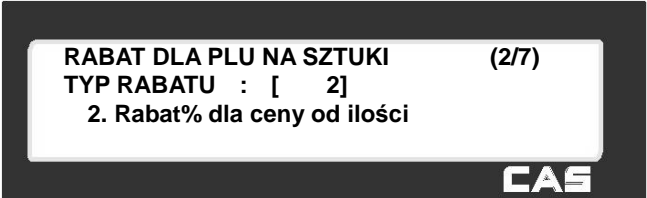

RABAT DLA PLU NA SZTUKI (2/7)
TYP RABATU : [2]
2. Rabat% dla ceny od ilości

CAS

10. Przykład:

2. Ustaw pierwszy przedział ilości powyżej której będzie udzielany rabat, oraz wartość rabatu w % dla tego zakresu, Np.: Pierwszy przedział 5 szt, Pierwsza wartość 2,00%.

RABAT DLA PLU NA SZTUKI (3/7)
 Pierwszy przedział : [5] ilość
 Pierwsza wartość : [2.00] %

CAS

Przykład:

3. Ustaw drugi przedział ilości powyżej której będzie udzielany rabat, oraz wartość rabatu w % dla tego zakresu, Np.: Drugi przedział 8 szt, Druga wartość 4,00%.

RABAT DLA PLU NA SZTUKI (4/7)
 Drugi przedział : [8] ilość
 Druga wartość : [4.00] %

CAS

Przykład:

4. Ustaw tygodniowy kalendarz działania rabatu. Ustawienie '0' dla danego dnia tygodnia oznacza że rabat w tym dniu nie będzie udzielany. Np.: 0000111.

RABAT DLA PLU NA SZTUKI (5/7)
 Wprowadź '1' lub '0' : [PWŚCPSN]
 Dzień tygodnia : [0000111]

CAS

Przykład:

5. Ustaw zakres dni, w którym rabat będzie udzielany.

RABAT DLA PLU NA SZTUKI (6/7)
 Rabat od dnia: [06:07:01] RR-MM-DD
 Rabat do dnia: [06:09:20] RR-MM-DD

CAS

Przykład:

6. Ustaw godziny, w których rabat będzie udzielany.

RABAT DLA PLU NA SZTUKI (7/7)
 Rabat od godziny:[08:00:00](0..23 godz.
 Do godziny:[18:30:00] (0..23 godz.

CAS

Przykład:

2.8.3.4 Rabat ogólny dla towarów w opakowaniach zbiorczych (Menu 1534)

Sposób wejścia do funkcji:

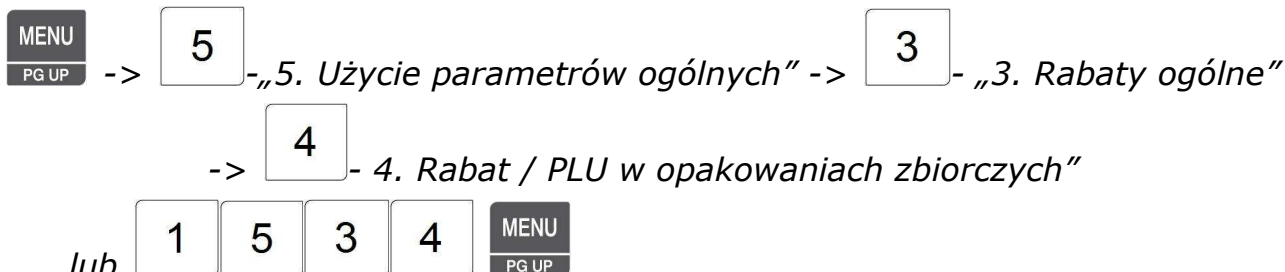

Uwaga:

Aby zachować wprowadzone dane w dowolnym momencie naciśnij klawisz .

Aby opuścić programowanie bez zapisywania wprowadzonych zmian naciśnij klawisz .

Funkcja pozwala na ustawienie parametrów rabatu ogólnego dla towarów ważonych.



1. Wybierz typ rabatu,

np. 2, (Rabat% od ceny jednostkowej)

(dostępne typy rabatu – patrz opis w tabeli nr 1

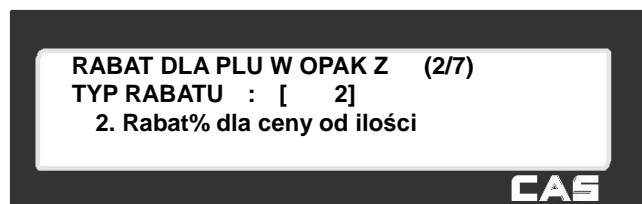
W opisie funkcji Menu 1131 Rabaty Nowy/Edycja)



Przykład:  

2. Ustaw pierwszy przedział ilości opakowań zbiorczych powyżej której będzie udzielany rabat, oraz wartość rabatu w % dla tego zakresu,

Np.: Pierwszy przedział 5 szt, Pierwsza wartość 2,00%.

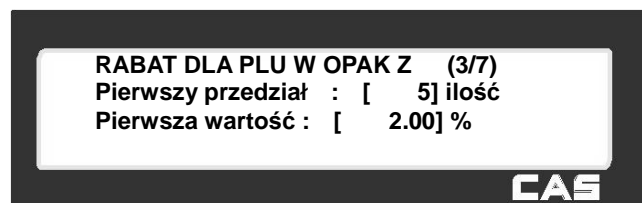

Przykład:      

3. Ustaw drugi przedział ilości opakowań zbiorczych powyżej której będzie udzielany rabat, oraz wartość rabatu w % dla tego zakresu,

Np.: Drugi przedział 8 szt, Druga wartość 4,00%.

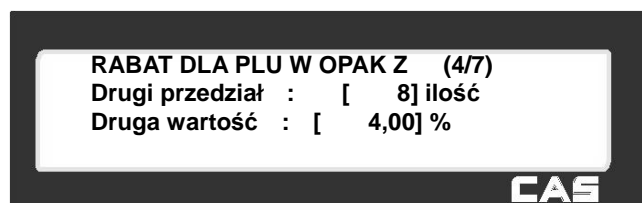

Przykład:      

4. Ustaw tygodniowy kalendarz działania rabatu. Ustawienie '0' dla danego dnia tygodnia oznacza że rabat w tym dniu nie będzie udzielany.

Np.: 0000111.

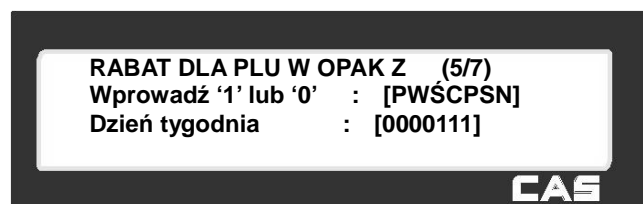

Przykład:

5. Ustaw zakres dni, w którym rabat będzie udzielany.



Przykład:

6. Ustaw godziny, w których rabat będzie udzielany.

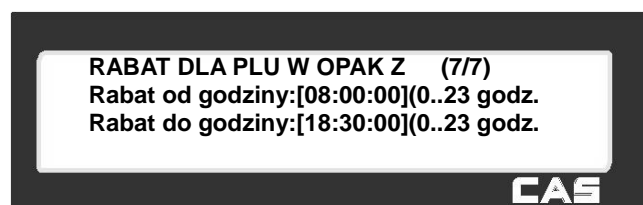

Przykład:

2.8.4 Podatek ogólny (Menu 1540)

Sposób wejścia do funkcji:

-> - „5. Użycie parametrów ogólnych” -> - „4. Podatek ogólny”
lub

Zaprogramowanie ustawień ogólnych dla stawek podatku umożliwia globalne stosowanie zaprogramowanych ustawień, dla poszczególnych rodzajów asortymentów PLU. Nie ma wtedy potrzeby wprowadzania podczas programowania PLU indywidualnych stawek.

Jeśli będzie wybrane użycie ogólnych stawek podatku, to indywidualne ustawienia stawek, zaprogramowane dla poszczególnych towarów PLU, będą ignorowane.

Jeśli stawki podatku mają być stosowane zgodnie z indywidualnymi ustawieniami wprowadzonymi dla poszczególnych towarów PLU, parametr użycia ogólnych stawek podatku należy ustawić jako „N” - Nie.

2.8.4.1 Ustawienia podatku ogólnego (Menu 1541)

Sposób wejścia do funkcji:

 -> - „5. Użycie parametrów ogólnych” -> - „4. Podatek ogólny”

-> - „1. Ustawienia podatku ogólnego”

lub 

Uwaga:

Aby zachować wprowadzone dane w dowolnym momencie naciśnij klawisz



Aby opuścić programowanie bez zapisywania wprowadzonych zmian naciśnij klawisz



2.8.4.2 Numer podatku ogólnego (Menu 1542)

Sposób wejścia do funkcji:

 -> - „5. Użycie parametrów ogólnych” -> - „4. Podatek ogólny”

-> - „2. Numer podatku ogólnego”

lub 

2.9 Raporty (Menu 1600)

Raporty X są używane do odczytywania danych o sprzedaży. Sprzedaż jest zapisywana w dwóch rejestrach przedziałów czasowych X1 i X2. Każdy z raportów może być dowolnie wykorzystywany, np. jeden do raportów dziennych a drugi do raportów tygodniowych. Kombinacja okresów wykorzystania raportów X jest zależna od używania raportów zerujących dane o sprzedaży Z1 i Z2.

Raport X nie kasuje danych o sprzedaży, dlatego można go wykonywać w dowolnej chwili.

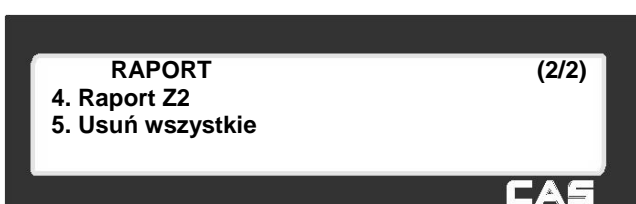

Lista funkcji dostępnych w menu raporty

Nr	Pod-MENU	OPIS
1	Raport X1	Drukuje i wyświetla dane o sprzedaży z okresu 1
2	Raport Z1	Drukuje, wyświetla i usuwa dane o sprzedaży z okresu 1
3	Raport X2	Drukuje i wyświetla dane o sprzedaży z okresu 2
4	Raport Z2	Drukuje, wyświetla i usuwa dane o sprzedaży z okresu 2
5	Usuń wszystkie	Usuwa raporty z okresu 1 i 2

2.9.1 Raport X1/X2 (Menu 1610/1630)

Sposób wejścia do funkcji:

 -> - „6. Raporty” -> - „1. Raport poglądowy X1”
 lub -> - „2. Raport poglądowy X2”

lub (X1) , albo (X2) 

W raporcie X1 (lub X2) można wyróżnić 7 elementów możliwych do raportowania.

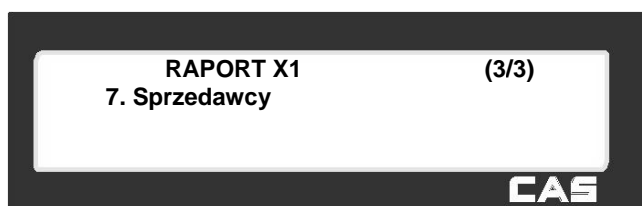

Dostępne rodzaje raportów

Nr	Pod-MENU	OPIS
1	Wagi	Drukuje i wyświetla raport wagi
2	PLU	Drukuje i wyświetla raport sprzedaży PLU
3	Dowolny PLU	Drukuje i wyświetla raport sprzedaży dowolnych PLU
4	Grupy	Drukuje i wyświetla raport sprzedaży wg grup
5	Działu	Drukuje i wyświetla raport sprzedaży wg działów
6	Godzinny	Drukuje i wyświetla raport sprzedaży godzinny
7	Sprzedawcy	Drukuje i wyświetla raport sprzedaży sprzedawców

2.9.2 Raport sprzedaży X1/X2 (Menu 1611/1631)

Sposób wejścia do funkcji:

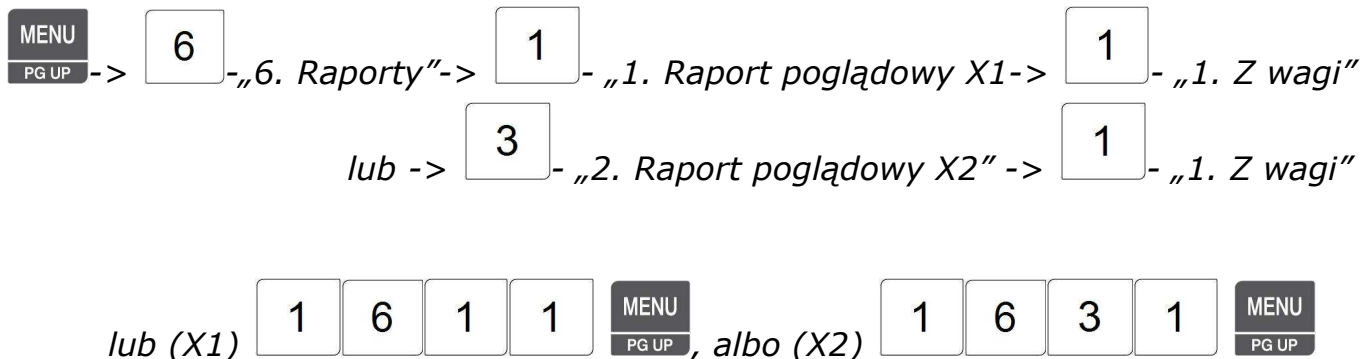

Po wybraniu „1”-„Raport sprzedaży wagi X1” na wyświetlaczu wagi ukaze się raport sprzedaży z tej wagi.



Aby wydrukować raport naciśnij klawisz .
Jeśli waga jest ustawiona w trybie etykiet to wyświetli się komunikat "Chcesz drukować na etykiecie".

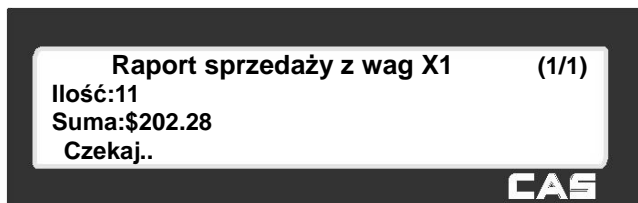

Jeśli chcesz drukować na etykietach naciśnij „1”-tak.

Jeśli chcesz drukować raport na paragonie (papier ciągły) to wybierz „0”- nie, a następní zmieñ w MENU1731 format papieru na „paragon”.

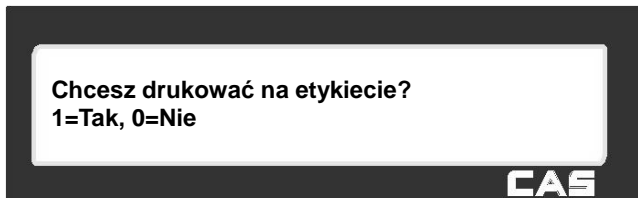

2.9.3 Raport X1/X2 PLU (Menu 1612/1632)

Sposób wejścia do funkcji:

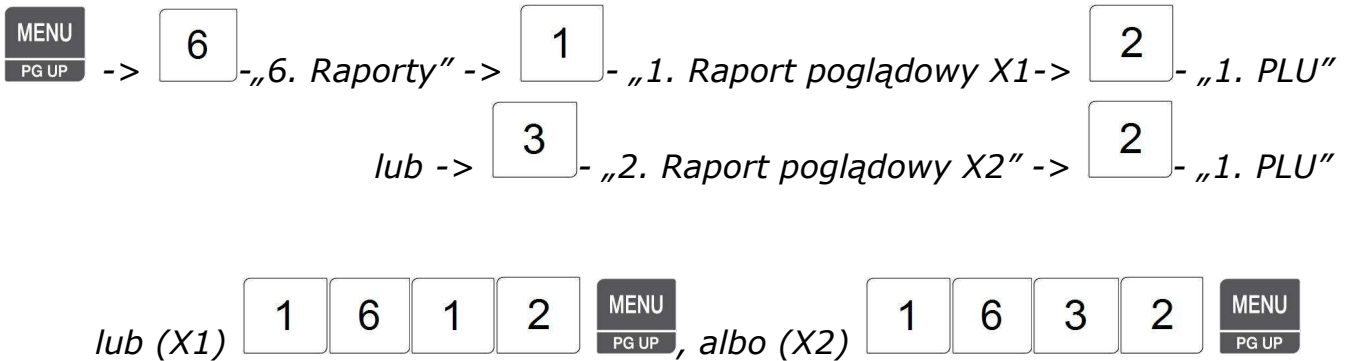

Po wybraniu „2”-„Raport sprzedaży PLU”, należy podać dział z którego pochodzą PLU oraz początkowy i końcowy numer PLU do raportowania np. dział 1, PLU 1~10.

Na wyświetlaczu wagi pojawi się raport sprzedaży wybranego PLU.

Aby wydrukować raport naciśnij klawisz .

Jeśli waga jest ustawiona w trybie etykiet to wyświetli się komunikat "Chcesz drukować na etykiecie". Jeśli chcesz drukować na etykietach naciśnij „1”-tak.

Jeśli chcesz drukować raport na paragonie (papier ciągły) to wybierz „0”-nie, a następnie zmień w MENU1731 format papieru 'paragon'.

Komunikat „Chcesz drukować na etykiecie” jest wyświetlany w zależności od ustawień w „MENU 1862 -Potwierdzenie drukowania raportu na etykiecie”.

Jeśli raport jest drukowany na etykietach to zwijacz nie zwija papieru podkładowego, dlatego po zakończeniu drukowania należy nacisnąć klawisz FEED.

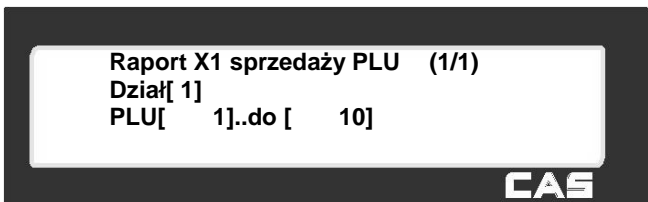

2.9.4 Raport X1/X2 według typu PLU (Menu 1613/1633)

Sposób wejścia do funkcji:

MENU
PG UP -> 6 - „6.Raporty” -> 1 - „1.Raport poglądowy X1” -> 3 - „3.W/g typu PLU”
lub -> 3 - „2. Raport poglądowy X2” -> 3 - „3.W/g typu PLU”

lub (X1) 1 6 1 3 MENU PG UP, albo (X2) 1 6 3 3 MENU PG UP

Po wybraniu „3”-„Raport X1 według typu PLU”, należy podać typ towarów do raportowania:

0= ważone

1= na sztuki

2= na sztuki zbiorcze

np. jeśli mają być raportowane wszystkie typy należy podać od 0~2.

Na wyświetlaczu wagi pojawi się raport sprzedaży wybranego PLU.

Aby wydrukować raport naciśnij klawisz .

Jeśli waga jest ustawiona w trybie etykiet to wyświetli się komunikat "Chcesz drukować na etykiecie".

Jeśli chcesz drukować na etykietach naciśnij „1”-tak.

Jeśli chcesz drukować raport na paragonie (papier ciągły) to wybierz „0”-nie, a następnie zmień w MENU1731 format papieru 'paragon'.

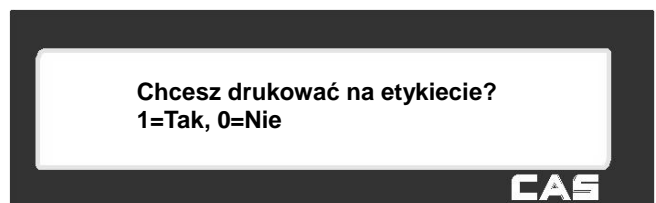
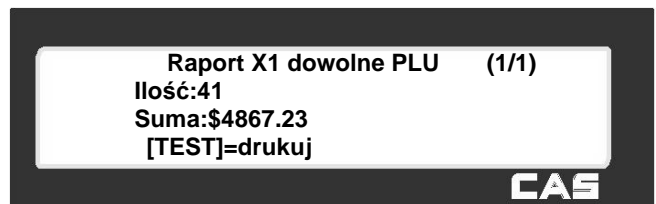
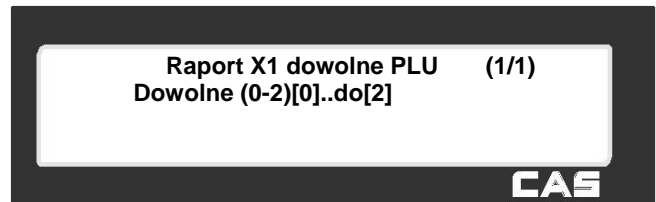

Komunikat „Chcesz drukować na etykiecie” jest wyświetlany w zależności od ustawień w „MENU 1862-Potwierdzenie drukowania raportu na etykiecie”.

Jeśli raport jest drukowany na etykietach to zwyczajnie nie zwiija papieru podkładowego, dlatego po zakończeniu drukowania należy nacisnąć klawisz FEED.

2.9.5 Raport X1/X2 sprzedaży wg grup (Menu1614/1644)

Sposób wejścia do funkcji:

MENU
PG UP -> **6** - „6.Raporty” -> **1** - „1.Raport poglądowy X1” -> **4** - „4.W/g grup”
lub -> **3** - „2. Raport poglądowy X2” -> **4** - „4.W/g grup”

lub (X1) **1** **6** **1** **4** **MENU**
PG UP, albo (X2) **1** **6** **3** **4** **MENU**
PG UP

Po wybraniu „4”-„Raport sprzedaży wg grup”, należy podać numer grupy do raportu (jeśli dział nie był programowany, to ma domyślną wartość 0)

Przykład: grupy od 0 do 23,

na wyświetlaczu wagi pojawi się raport.

Aby wydrukować raport naciśnij klawisz **PAY** **TEST**.

Jeśli waga jest ustawiona w trybie druku etykiet to wyświetli się komunikat "Chcesz drukować na etykiecie?".

Jeśli chcesz drukować na etykietach naciśnij „1”-tak.

Jeśli chcesz drukować raport na paragonie (papier ciągły) to wybierz „0” nie, a następnie zmień w MENU1731 format papieru na 'paragon'.

Raport X1 sprzedaży wg grup(1/1)
Od nr [0] do [23]

CAS

Raport X1 sprzedaży wg grup(1/1)
Ilość: 11
Suma: 202.28
[TEST]=drukuj

CAS

Raport X1 sprzedaży wg grup(1/1)
Ilość:11
Suma: 202.28
Czekaj..

CAS

Chcesz drukować na etykiecie?
1=Tak, 0=Nie

CAS

Uwaga:

Jeśli w MENU 1862 „Drukuj wszystkie raporty w zakresie” jest ustawione na „nie” to działy które nie mają sprzedaży nie będą drukowane. Jeśli MENU ustawione jest na „tak” to niezależnie od sprzedaży raporty z podanego zakresu działów będą drukowane.

2.9.6 Raport X1/X2 sprzedaży wg działów (Menu1615/1635)

Sposób wejścia do funkcji:

MENU
PG UP -> **6** - „6.Raporty” -> **1** - „1.Raport poglądowy X1” -> **5** - „5.W/g działów”

lub -> **3** - „2. Raport poglądowy X2” -> **5** - „5.W/g działów”

lub (X1) **1** **6** **1** **5** **MENU**
PG UP, albo (X2) **1** **6** **3** **5** **MENU**
PG UP

Po wybraniu „5”-„Raport sprzedaży wg działów”, należy podać numer działów do raportu (jeśli dział nie był programowany to ma domyślną wartość 0).

Przykład: działy od 0 do 23

na wyświetlaczu wagi pojawia się raport.

PAY

TEST

Aby wydrukować raport naciśnij klawisz **PAY** **TEST**.

Jeśli waga jest ustawiona w trybie etykiet to wyświetli się komunikat "Chcesz drukować na etykiecie". Jeśli chcesz drukować na etykietach naciśnij „1”-tak. Jeśli chcesz drukować raport na paragonie (papier ciągły) to wybierz „0” -nie, a następnie zmień w MENU 1731 format papieru na ustawienie 'paragon'.

Raport X1 sprzedaży wg działu(1/1)
Od nr [0] do [23]

CAS

Raport X1 sprzedaży wg działu(1/1)
Ilość:11
Suma:\$202.28
[TEST]=print

CAS

Raport X1 sprzedaży wg działu (1/1)
Ilość:11
Suma:\$202.28
Czekaj.

CAS

Chcesz drukować na etykiecie?
1=Tak, 0=Nie

CAS

Uwaga:

Jeśli w MENU 1862 „Drukuj wszystkie raporty w zakresie” jest ustawione na „nie” to działy które nie mają sprzedaży nie będą drukowane. Jeśli MENU ustawione jest na „tak” to niezależnie od sprzedaży raporty z podanego zakresu działów będą drukowane.

2.9.7 Raport X1/X2- godzinowy (Menu 1616/1636)

Sposób wejścia do funkcji:

 -> - „6.Raporty” -> - „1.Raport poglądowy X1” -> - „6.Godzinowy”
lub -> - „2. Raport poglądowy X2” -> - „6.Godzinowy”

lub (X1)  , albo (X2) 

Po wybraniu „6”-„Raport godzinowy”, należy podać godzinę początkową i końcową do raportu.
Np. od 9 do 14.

Na wyświetlaczu wagi pojawia się raport.

Aby wydrukować raport naciśnij klawisz .

Jeśli waga jest ustawiona w trybie etykiet to wyświetli się komunikat "Chcesz drukować na etykiecie".

Jeśli chcesz drukować na etykietach naciśnij „1”-tak.

Jeśli chcesz drukować raport na paragonie (papier ciągły) to wybierz „0” - nie, a następnie zmień w MENU1731 format papieru 'paragon'.

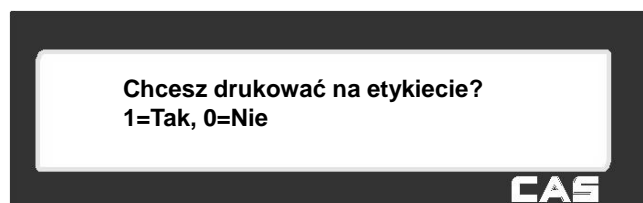
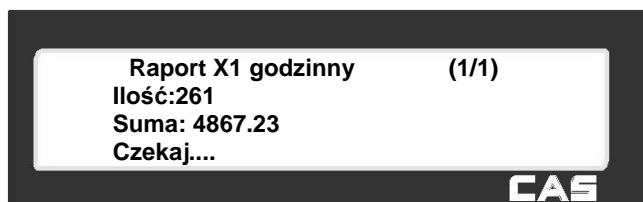

Uwaga:

Jeśli w MENU 1862-„Drukuj wszystkie raporty w zakresie” jest ustawione na „nie” to godziny, które nią mają sprzedaży nie będą drukowane. Jeśli MENU ustawione jest na „tak” to niezależnie od sprzedaży raporty z podanego zakresu godzin będą drukowane.

2.9.8 Raport X1/X2 w/g sprzedawców (Menu 1617/1637)

Sposób wejścia do funkcji:

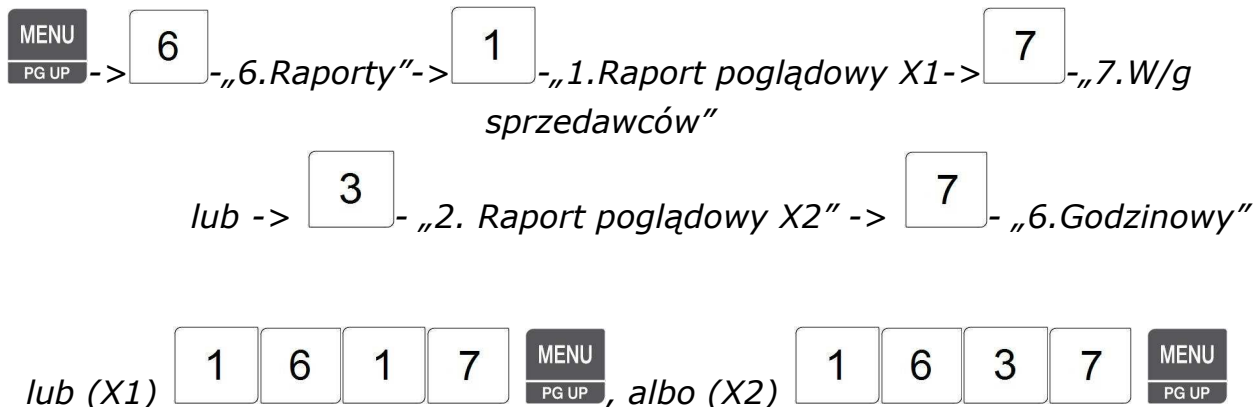

Po wybraniu „7”-„Raport w/g sprzedawców”, należy podać numery sprzedawców do raportu.
Np. od 0 do 99.

Na wyświetlaczu wagi pojawia się raport.

Aby wydrukować raport naciśnij klawisz .

Jeśli waga jest ustawiona w trybie etykiet to wyświetli się komunikat "Chcesz drukować na etykiecie".

Jeśli chcesz drukować na etykietach naciśnij „1”- tak. Jeśli chcesz drukować raport na paragonie (papier ciągły) to wybierz „0” - nie, a następnie zmień w MENU1731 format papieru na ustawienie 'paragon'.

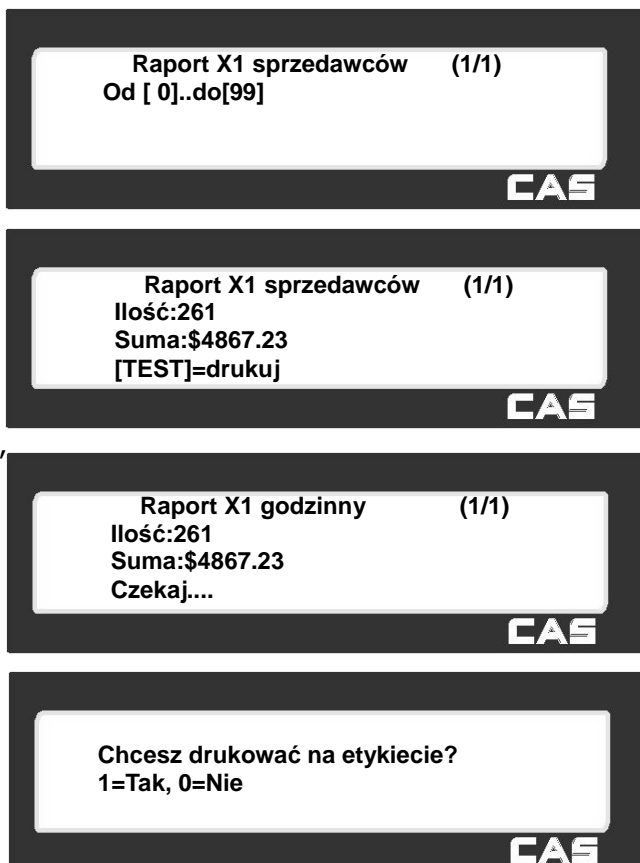

Uwaga:

Jeśli w MENU 1862 „Drukuj wszystkie raporty w zakresie” jest ustawione na „nie” to sprzedawcy którzy nią mają sprzedaży nie będą drukowani. Jeśli MENU ustawione jest na „tak” to niezależnie od wartości sprzedaży, raport zawsze będzie drukowany z podanego zakresu.

2.9.9 Raport zerujący Z1/Z2 (Menu 1620/ Menu 1640)

Sposób wejścia do funkcji:

MENU
PG UP -> 6 - „6.Raporty” -> 2 - „1.Raport zerujący Z1”
lub -> 4 - „2. Raport zerujący Z2”

lub (Z1) 1 6 2 0 MENU PG UP, albo (Z2) 1 6 4 0 MENU PG UP

Po wybraniu MENU 1620 na wyświetlaczu wagi pojawia się raport sprzedaży Z1.

Aby wydrukować i wykasować raport naciśnij



klawisz

Jeśli waga jest ustawiona w trybie etykiet to wyświetli się komunikat "Chcesz drukować na etykiecie".

Jeśli chcesz drukować na etykietach naciśnij „1” - tak.

Jeśli chcesz drukować raport na paragonie (papier ciągły) to wybierz „0” - nie, a następnie zmień w MENU1731 format papieru 'paragon'.

Raport sprzedażyZ1 (1/1)
Ilość:296
Suma:\$6429.48
[TEST]=drukuj i kasuj

CAS

Jesteś pewien?(1=T/0=N)

CAS

Jesteś pewien?(1=T/0=N)
Uwaga: Papier jest etykietą

CAS

Raport sprzedażyZ1 (1/1)
Ilość:296
Suma:\$6429.48
Czekaj..

CAS

Uwaga1:

Jeśli w menu serwisowym parametr 598 „Print when Z Raport clear” jest ustawiony na "nie" to nie można drukować tego raportu

Uwaga2:

Jeśli w menu serwisowym parametr 595 "Individual clear (Z report)" jest ustawiony na "tak", można kasować z osobną wagę, PLU, dowolne PLU, grupy, działy, godziny, sprzedawców. Użycie tej funkcji powoduje jednocześnie, że każdy raport na wadze będzie inny.

2.9.10 Usun wszystkie raporty (Menu 1650)

Sposób wejścia do funkcji:

 -> - „6.Raporty” -> - „1.Raport zerujący Z1”

lub (Z1) 

Aby wykasować wszystkie raporty należy wybrać MENU 1650 i potwierdzić klawiszem „1” - tak.
Jeśli nie chcesz kasować raportów naciśnij „0” - nie.

Usun wszystkie raporty (1/1)
Jestes pewien?(1=T/0=N)

CAS

2.10 Ustawienia drukowania (Menu 1700)

Sposób wejścia do funkcji:

 -> „5. Ustawienia drukowania”
 lub 

Funkcja Menu 1700 pozwala na dostosowanie opcji drukowania, np. na wybór, które elementy na etykiecie będą drukowane, czy rabaty będą drukowane, jaki jest rodzaj papieru itp.

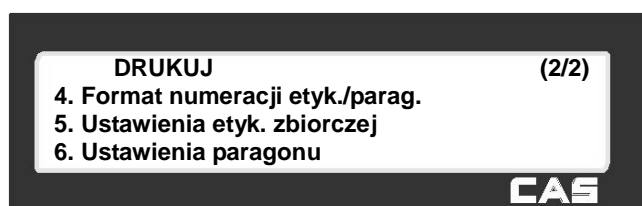
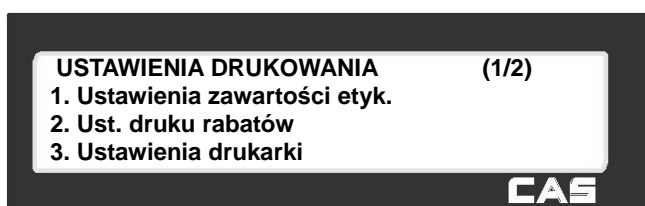

Lista ustawień drukowania:

Nr	MENU	OPIS
1	Ustawienia zawartości etykiet	W menu tym wybiera się elementy które będą lub nie drukowane na etykiecie
2	Ustawienia druku rabatów	Informacje o obniżkach (rabatach) mogą być drukowane lub nie na etykietach
3	Ustawienia drukarki	Ustawienie typu drukarki i papieru
4	Format numeracji etykiet/paragonów	Ustawienie formatu dla numeru seryjnego etykiety lub paragonu
5	Ustawienia etykiety zbiorczej	Włączenie lub wyłączenie drukowania etykiety dla sumy towarów
6	Ustawienia paragonu	W menu tym wybiera się elementy które będą lub nie drukowane na paragonie

2.10.1 Ustawienia zawartości etykiet (Menu 1710)

Sposób wejścia do funkcji:

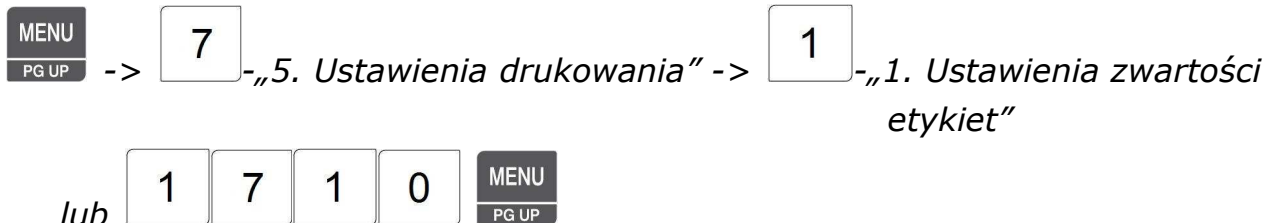

Funkcja Menu 1710 pozwala na wybór, które elementy na etykiecie będą drukowane. Aby włączyć drukowanie danego elementu na etykiecie należy wybrać Tak (T=1) przy elemencie.

Uwaga:

Aby zachować wprowadzone dane w dowolnym momencie naciśnij klawisz .

Aby opuścić programowanie bez zapisywania wprowadzonych zmian naciśnij klawisz .

Lista elementów drukowanych na etykiecie:

Nr ekranu	Element
1	Nazwa działu
	Nr działu
	Nr grupy
2	Nr PLU
	Nazwa1
	Nazwa2
3	Nazwa3
	Kod towaru
	Jednostka masy
4	Stawka podatku
	Wartość podatku
	Masa Tary
5	Sztuki
	Symbol jednostki
	Data ważności
6	Czas ważności
	Data pakowania
	Czas pakowania

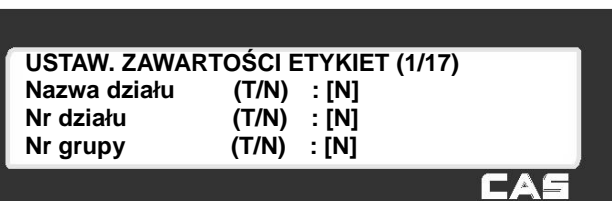

7	Data produkcji
	Data pieczenia
	Punkty bonusowe
8	Kraj pochodzenia towaru
	Składniki
	Tekst na etykiecie
9	Masa netto odniesienia
	Masa brutto odniesienia
	Tara procentowa(%)
10	Limit tary procentowej (%)
	Zachowaj cenę
	Nr serii etykiety
11	Nazwa sklepu
	Numer sprzedawcy
	Nazwa sprzedawcy
12	Nazwa klienta
	Numer klienta
	Numer wagi
13	Dzień tygodnia
	Kurs waluty
	Druga należność
14	Druga cena jednostkowa
	Pochodzenie wołowiny
	Wartości odżywcze
15	Podpis etykiety
	Należność podatku
	Druga należność sumy
16	Kod kreskowy
	Grafika
	Masa
17	Ilość
	Cena jednostkowa
	Należność

USTAW. ZAWARTOŚCI ETYKIET (17/17)	
Ilość	(T/N) : [N]
Cena jednostkowa	(T/N) : [N]
Należność	(T/N) : [N]
CAS	

2.10.2 Ustawienia druku rabatów (Menu 1720)

Sposób wejścia do funkcji:

 -> - „5. Ustawienia drukowania” -> - „2. Ustawienia druku rabatów”

lub 

Funkcja Menu 1720 pozwala na wybór, sposobu druku cen w przypadku udzielenia rabatu.

Aby drukować na etykiecie obie ceny, cenę podstawową i cenę po rabacie, należy wybrać Tak (T=1) obok programowanego elementu.

Lista wyboru formy drukowania cen w przypadku udzielenia rabatu:

Nr	Rodzaj ceny	OPIS
1	Rabat od należności	Wybierz Tak (T=1), aby drukować należność oryginalną i po rabacie
2	Rabat od ceny	Wybierz Tak (T=1), aby drukować cenę oryginalną i po rabacie
3	Rabat dla tow. ważonych	Wybierz Tak (T=1), aby drukować masę oryginalną i po rabacie
4	Rabat od ilości	Wybierz Tak (T=1), aby drukować ilość oryginalną i po rabacie.

- Wybierz drukowanie elementu wpisując T (T=1, N=0) obok opisu

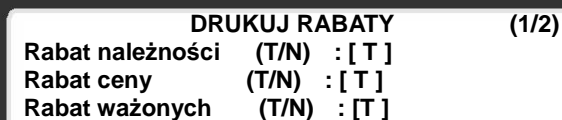

DRUKUJ RABATY (1/2)
Rabat należności (T/N) : [T]
Rabat ceny (T/N) : [T]
Rabat ważonych (T/N) : [T]

CAS



DRUKUJ RABATY (2/2)
Rabat ilości (T/N) : [T]

CAS

2.10.3 Ustawienia drukarki (Menu 1730)

Sposób wejścia do funkcji:



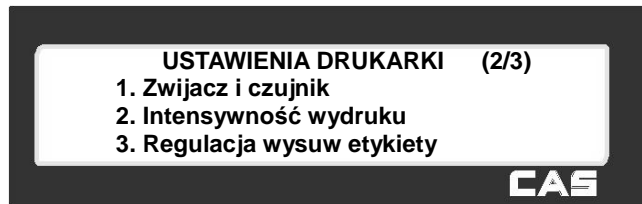
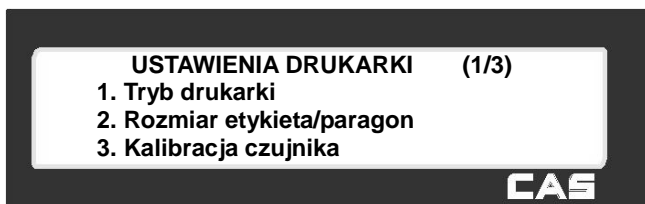

 -> - „7. Ustawienia drukowania” -> - „3. Ustawienia drukarki”

lub 

Funkcja Menu 1730 pozwala na wybór ustawień parametrów drukarki i czujników.



Lista ustawień:

Nr	Funkcja	OPIS
1	Tryb pracy drukarki	Tryby pracy: etykieta, paragon, etykieta ciągła
2	Rozmiar etykiety lub ustawienia dla paragonu	Ustawienia rzeczywistych wymiarów etykiety/papieru: Etykieta: szerokośćxwysokość=60x40, szczelina=2mm Paragon: szerokość=60mm, wysuw 20mm, margines dolny=5mm Etykieta ciągła: szczelina= margines dolny
3	Kalibracja czujnika	Po naciśnięciu klawisza  kalibracja czujnika jest przeprowadzona automatycznie i wartości z kalibracji są wprowadzone do pamięci wagi. Można również wartości kalibracyjne wpisać 'ręcznie'. Dla trybu paragonowego wartość szczeliny nie jest zapisywana.
4	Zwijacz i czujnik	Ustawienia: czujnika odklejanych etykiet, zwijania etykiet, typy papieru
5	Intensywność wydruku	Ustawienie intensywności wydruku dla etykiety/paragonu
6	Regulacja wysuwu etykiety	Ustawienie odległości na jaką etykieta zostanie wysunięta po wydrukowaniu etykiety (lub wysunięciu klawiszem ). Wartość wysuwu jest od -200 do +200. Znak (+,-) można zmieniać klawiszem  . '+' oznacza wysunięcie w przód, a '-' w tył Naciśnięcie klawisza  spowoduje próbne wysunięcie etykiety.
7	Etykiety zadrukowane	Ustaw długość zadrukowanej etykiety

2.10.3.1 Tryb pracy drukarki (Menu 1731)

Sposób wejścia do funkcji:

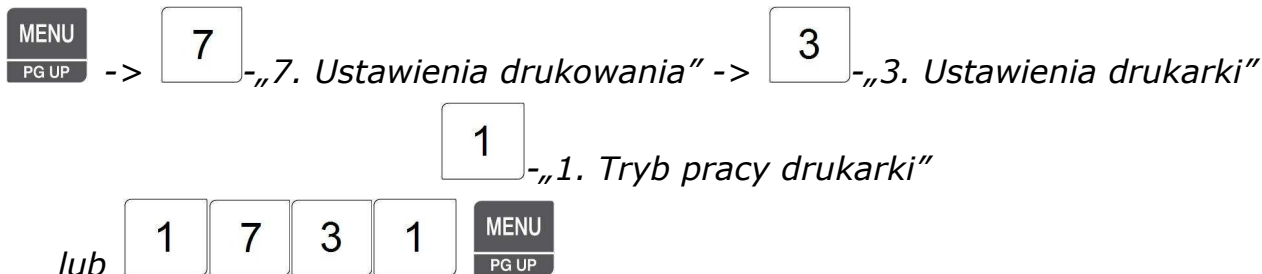

Funkcja Menu 1731 pozwala na ustawienie trybu pracy drukarki, w celu uzyskania następujących rodzajów wydruku:

Etykiety = 0

Paragon (na papierze ciągłym) = 1

Etykiety na papierze ciągłym = 2

Dokonany wybór zatwierdź klawiszem .



2.10.3.2 Rozmiar etykiety/paragonu (Menu 1732)

Sposób wejścia do funkcji:

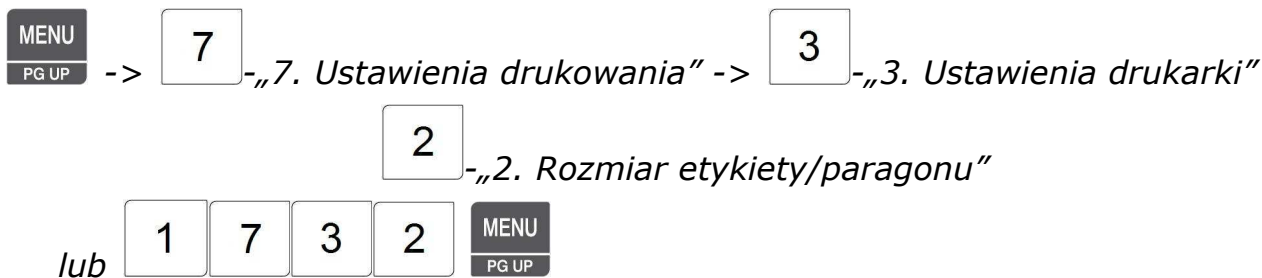

Funkcja Menu 1733 pozwala na określenie rzeczywistego rozmiaru używanych etykiet albo parametrów druku paragonu.

Jeśli w MENU1731 wybrany jest tryb pracy **etykieta**, to ustawienia funkcji określają rzeczywisty rozmiar używanych etykiet, a klawiszem  można wysunąć próbną etykietę.

Dokonany wybór zatwierdź klawiszem .



Jeśli w MENU1731 wybrany jest tryb pracy **paragon** lub **etykieta ciągła**, to ustawienia funkcji określają parametry dla wydruków na papierze ciągłym. Parametr wysuw określa wtedy wysokość wysuwu papieru, a parametr 'Margines końcowy' wysuw papieru po wydruku.

Klawisz  jest nieaktywny.



Dokonany wybór zatwierdź klawiszem .

2.10.3.3 Kalibracja czujnika synchronizacji (Menu 1733)

Sposób wejścia do funkcji:

 -> - „7. Ustawienia drukowania” -> - „3. Ustawienia drukarki”

- „3. Kalibracja czujnika synchro”

lub 

Funkcja Menu 1733 pozwala na automatyczną kalibrację czujnika synchronizacji etykiet.

Aby automatycznie skalibrować czujnik etykiety należy nacisnąć klawisz .

Wartości parametrów kalibracji zostaną wydrukowane na etykiecie.

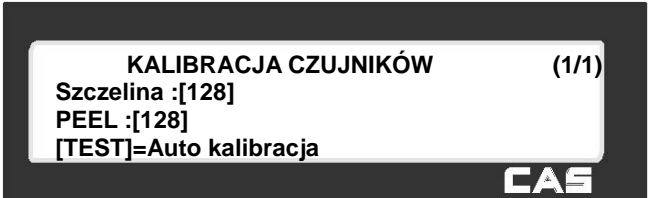

2.10.3.4 Czujnik papieru i zwijacz (Menu 1734)

Sposób wejścia do funkcji:

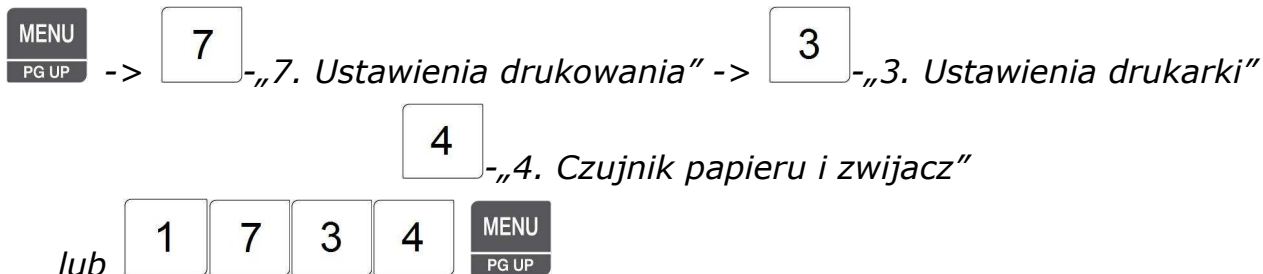

Funkcja pozwala włączyć lub wyłączyć napęd zwijania podkładu papieru z etykietami, oraz dostosować działanie czujnika etykiet do rodzaju założonego papieru (etykiety/ciągły).

Funkcja wyłączenia zwijania jest wykorzystywana w przypadku, gdy wagę będzie wykorzystywana jako drukarka etykiet. Możliwy jest wtedy druk etykiet pozostawionych na podkładzie i późniejsze ich zwinięcie wraz z podkładem do kasety. Zwinięte etykiety mogą być później naklejane na towary przy użyciu aplikatura.

Aby wybrać dany tryb pracy zaznacz „T”- tak (N=0, T=1) przy danym elemencie.

Dokonany wybór zatwierdź klawiszem .

CZUJNIK PAP. I ZWIJACZ (1/1)
Włącz autom. odklejanie : [T]
Włącz zwijacz : [T]
Etykieta (1- z odstępem, 0- bez) : [1]
CAS

2.10.3.5 Intensywność wydruku (Menu 1735)

Sposób wejścia do funkcji:

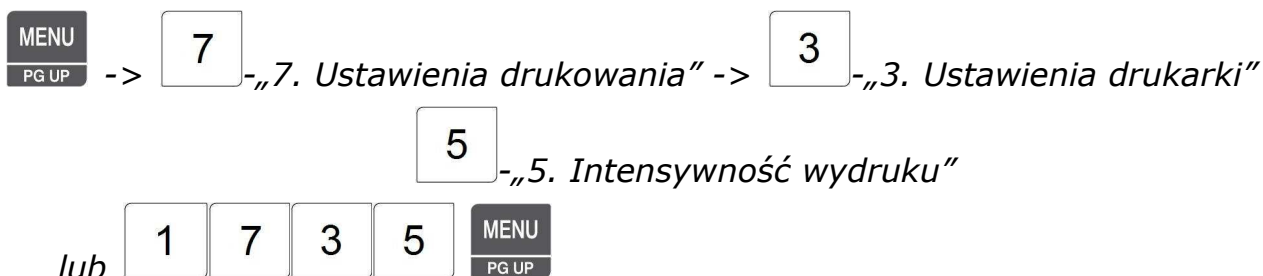

Funkcja pozwalana na optymalne dobranie intensywności wybarwienia druku, zależnie od czułości zastosowanego papieru temoczułego.



Wprowadź wartość parametru określającego intensywność wydruku (0~20) w zależności od potrzeby. Aby otrzymać wydruk kontrolny w celu sprawdzenia jakości wydruku naciśnij

klawisz . Dokonany wybór zatwierdź klawiszem .





INTENSYWNOŚĆ WYDRUKU (1/1)
Intensywność wydruku (0-20) : [10]
[TEST] = Test intensywności
CAS

2.10.3.6 Regulacja wysuwu etykiety (Menu 1736)

Sposób wejścia do funkcji:

 ->  - „7. Ustawienia drukowania” ->  - „3. Ustawienia drukarki”



 - „6. Regulacja wysuwu etykiety”

lub     

Parametr ten reguluje położenie etykiety po wydrukowaniu.

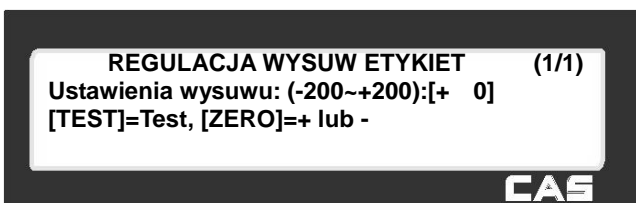
Wartość wysuwu można zmieniać w zakresie od -200 do +200 pixeli.







Znak „+” lub „-” określający kierunek zmiany położenia etykiety można zmieniać klawiszem . Znak „+” oznacza wysunięcie w kierunku, za głowicę termiczną, a znak „-” przed głowicę termiczną (patrząc od przodu wagi). Naciśnięcie klawisza  spowoduje wysunięcie etykiety próbnej.





Dokonany wybór zatwierdź klawiszem .

2.10.3.7 Ustawienia etykiet z nadrukiem (Menu 1737)

Sposób wejścia do funkcji:

 ->  - „7. Ustawienia drukowania” ->  - „3. Ustawienia drukarki”

 - „7. Ustawienia dla etykiet z nadrukiem”

lub     

Funkcja ta umożliwi przesunięcie obszaru zadruku na etykiecie o podaną odległość (od 0 do 10mm), co pozwala na dopasowanie jego położenia w sytuacji gdy etykiety posiadają nadruk naniesiony w drukarni w trakcie ich produkcji.

Ponieważ obszar ten można uwzględnić projektując układ etykiety w programie CL-Works, funkcja ta głównie służy do precyzyjnego dopasowania położenia wydruku na etykiecie.

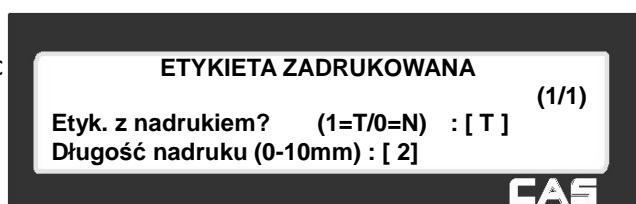

2.10.4 Format numeracji etykiet/paragonów (Menu 1740)

Sposób wejścia do funkcji:



7

-> „7. Ustawienia drukowania” ->

4

„4. Format numeracji etykiet/paragonu”

lub

1

7

4

0



Funkcja pozwala na konfigurację, jakie informacje będzie zawierał numer seryjny etykiety. Numer ten może być drukowany na etykietach lub paragonach.











W zależności od konfiguracji (patrz tabela) numer może zawierać wiele informacji, które mogą być potem wykorzystywane do identyfikacji dziennej sprzedaży, sprzedawców itp.



Przykładowa konfiguracja numeru seryjnego dla etykiety i paragonu:





Nr seryjny etykiety:

Znak „#” wprowadza się jako kod ASCII naciskając klawisz  i podając numer znaku 0023.

Nr seryjny paragonu:

Znak „:” wprowadza się jako kod ASCII naciskając klawisz  i podając numer znaku 003A

Znaczenie symboli służących do konfiguracji numeru seryjnego

- I: Kod towaru
- N: Numer PLU
- P: Cena (należność)
- U: Cena jednostkowa
- W: Masa
- Q: Ilość
- D: Dział
- G: Grupa
- A: Licznik paragonów (tryb paragonu)
- B: Licznik sprzedaży wybranego PLU (tryb etykiet - zob. MENU 1145)
- F: Prefix PLU
- T: Tekst (znak wprowadzany po znaku „T” traktowany jest jako tekst)
- R: Licznik transakcji wszystkich PLU
- L: Numer sprzedawcy
- %: Drukuj numer w kolejności wpisanych oznaczeń.
- K: Kod kraju (obecnie funkcja niedostępna)

Przykładowy nr seryjny etykiety

#0001

Przykładowy nr seryjny paragonu

NO:00001

2.10.5 Ustawienia etykiety zbiorczej (Menu 1750)

Sposób wejścia do funkcji:

MENU
PG UP

7

->

„7. Ustawienia drukowania” ->

5

„5. Ustawienia etykiety zbiorczej”

lub

1

7

5

0

MENU
PG UP

W przypadku wykorzystywania funkcji sumowania towarów, funkcja pozwala zaprogramować, czy towary i ich suma zbiorcza będą drukowane na poszczególnych etykietach oraz na etykiecie zbiorczej zawierającej podsumowanie.

Sumowanie towarów (1/1)
Drukuj etyk. zbiorczą: [T]
Druk elementów na etykiecie zbiorczej : [T]

CAS

Ustawienia sumowania

Ustawienie	Opis
Drukuj etykietę zbiorczą	Etykieta zbiorcza (sumowanych towarów) jest drukowana po naciśnięciu klawisza [PRINT]
Drukuj dodawane towary	Po naciśnięciu klawisza [ADD] dodawany towar jest drukowany na etykiecie.

* Dotyczy etykiet

2.10.6 Ustawienia paragonu (Menu 1760)

Sposób wejścia do funkcji:



7

->

„7. Ustawienia drukowania” ->

6

„6. Ustawienia paragonu”

lub

1

7

6

0



Funkcja pozwala zdefiniować, które elementy i lista elementów na paragonie będą drukowane. Paragon składa się z 3 grup elementów:

1. Listy elementów,
2. Kodu kreskowego,
3. Etykiety zbiorczej sumowanych towarów.

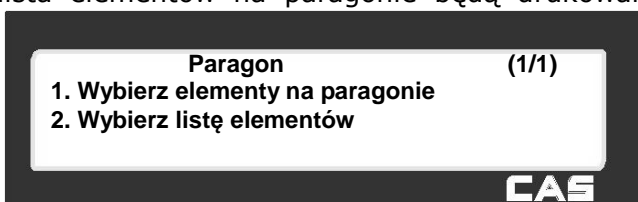

Każdą z tych grup można drukować lub nie w zależności od ustawień w MENU 1761. Dodatkowo pierwsza grupa tj. 'lista elementów' składa się z 7 zmiennych elementów, które również można drukować lub nie w zależności od ustawień w MENU 1762.

2.10.6.1 Drukuj na paragonie (Menu 1761)

Sposób wejścia do funkcji:



7

->

„7. Ustawienia drukowania” ->

6

„6. Ustawienia paragonu”

1

„1. Drukuj na paragonie”

lub

1

7

6

1



Wybierz elementy, które będą drukowane na paragonie. Lista elementów jest programowana w następnym rozdziale (w MENU 1762).

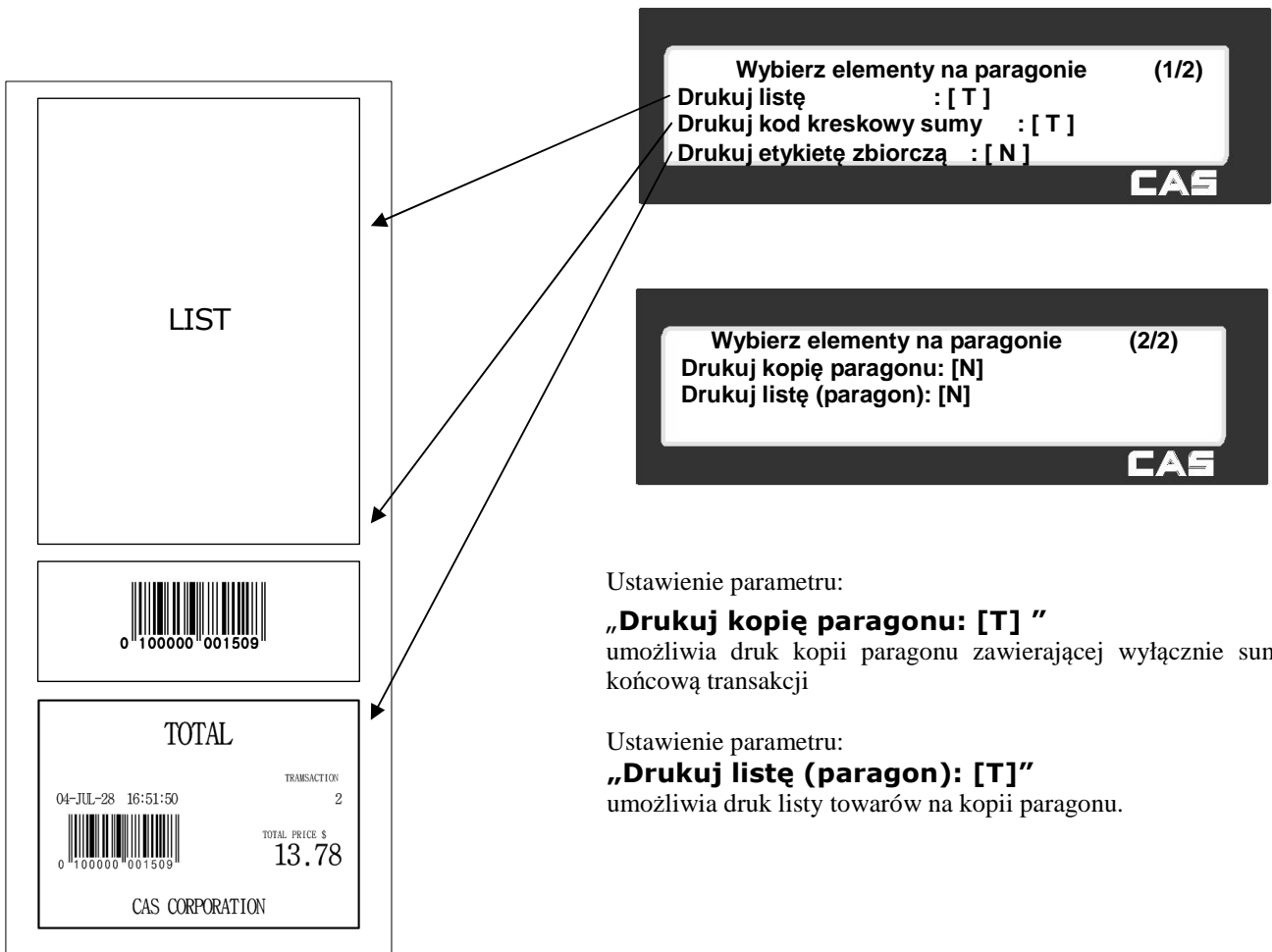

2.10.6.2 Wybierz elementy na paragonie (Menu 1762)

Sposób wejścia do funkcji:

MENU PG UP -> 7 - „7. Ustawienia drukowania” -> 6 - „6. Ustawienia paragonu”

2 - „2. Wybierz elementy na paragonu”

lub 1 7 6 2 MENU PG UP

* Aby wybrać listę elementów, należy przedtem włączyć drukowanie listy w MENU 1761. Poniżej przedstawiona jest przykładowa lista elementów na paragonie. Włączenie lub wyłączenie danego elementu następuje poprzez wpisanie przy nim 1 lub 0.

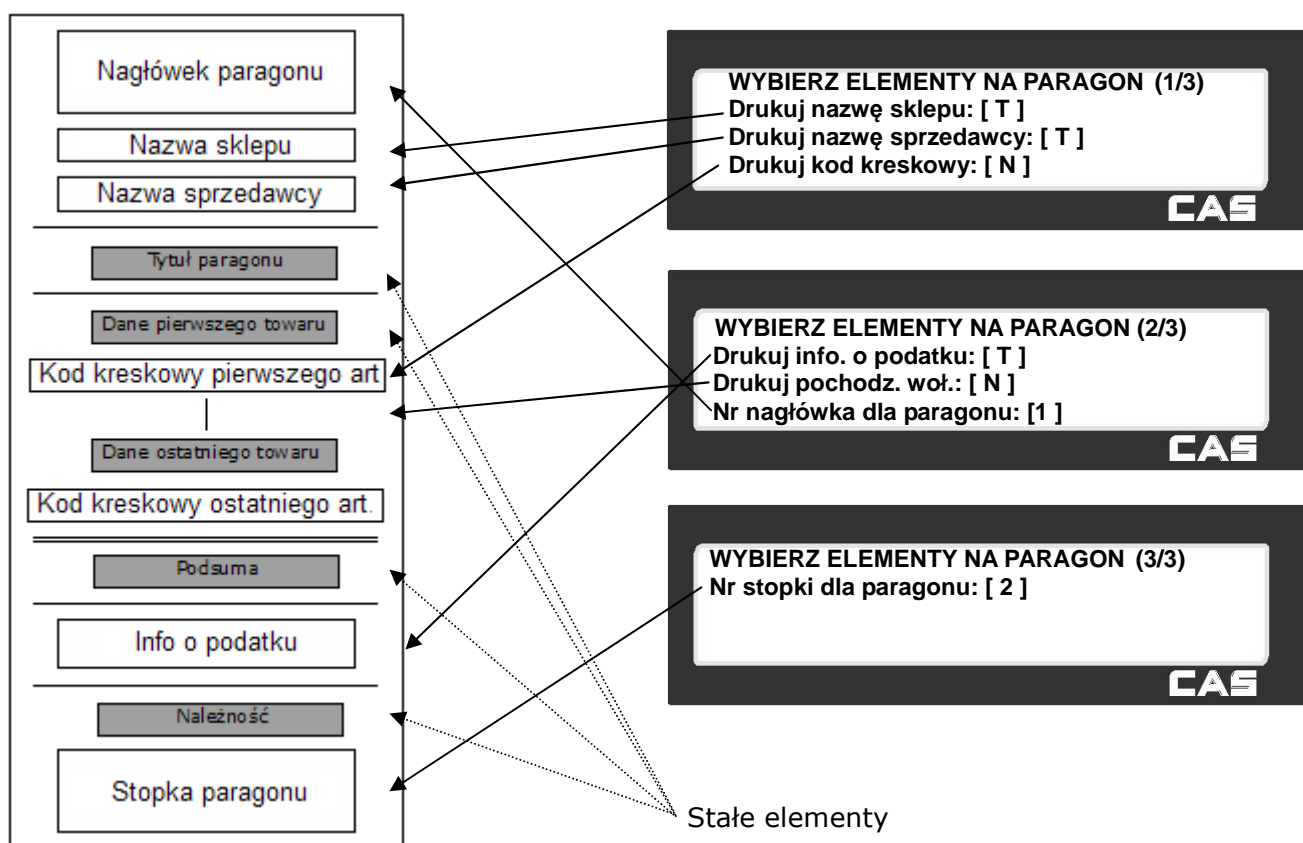

Elementy i lista elementów na paragonie

	Ustawienia formatu paragonu	OPIS
Elementy paragonu	Drukuj listę elementów (1=T/0=N)	<ul style="list-style-type: none"> Włączenie tej opcji spowoduje drukowanie listy elementów. * Po wybraniu "Tak" należy zaprogramować poszczególne elementy.
	Drukuj kod kreskowy dla sumy (1=T/0=N)	<ul style="list-style-type: none"> Drukuj kod kreskowy sumy
	Drukuj etykietę zbiorczą (1=T/0=N)	<ul style="list-style-type: none"> Drukuj informacje zbiorcze o wszystkich dodawanych artykułach.
Lista elementów	Drukuj nazwę sklepu (1=T/0=N)	<ul style="list-style-type: none"> Drukuj nazwę sklepu na paragonie
	Drukuj nazwę sprzedawcy	<ul style="list-style-type: none"> Drukuj nazwę sprzedawcy na paragonie
	Drukuj kod kreskowy artykułu	<ul style="list-style-type: none"> Drukuj kod kreskowy dla każdego artykułu na paragonie
	Drukuj inf. o podatku	<ul style="list-style-type: none"> Drukuj informację o podatku na paragonie
	Drukuj pochodzenie zwierz.	<ul style="list-style-type: none"> Drukuj pochodzenie zwierzęcia na paragonie
	Nr nagłówka paragonu	<ul style="list-style-type: none"> Drukuj nagłówek na paragonie
	Nr nagłówka etykiety	<ul style="list-style-type: none"> Drukuj nagłówek na etykiecie

* Nagłówki oraz stopki paragonu i etykiety należy zaprogramować z komputera używając programu CL-Works.

2.11 Konfiguracja wagi (Menu 1800)

Sposób wejścia do funkcji:

MENU PG UP -> 8 - „8. Konfiguracja wagi”

lub 1 8 0 0 MENU PG UP

Funkcja pozwala na skonfigurowanie sposobu funkcjonowania wagi. Możliwe jest dokonanie Ustawień takich parametrów jak:

- wybór trybu sprzedaży,
- określenie własnego rodzaju trybu pracy wagi, odmiennego niż dostępne tryby sprzedaży,
- wybór przyporządkowania wagi do działu (działy są programowane w MENU 1211) oraz numeru sklepu (numery i nazwy sklepu są programowane w MENU 1411)
- ustawienie bieżącej daty, czasu oraz formy ich wyświetlania i drukowania.
- ustawienie uprawnień i haseł operatorów
- przeprowadzenie testów sprawdzających wyświetlacz, przetwornik AC, klawiaturę, drukarkę, czujniki drukarki, oraz wyświetlenie informacji o zainstalowanej pamięci, wersji oprogramowania firmware i komunikacji.
- ustawienie parametrów wyświetlania, drukowania, sprzedaży i wylogowania sprzedawców.
- ustawienie definiujące funkcje poszczególnych klawiszy (dla klawiszy z obszaru klawiatury szybkiego dostępu).

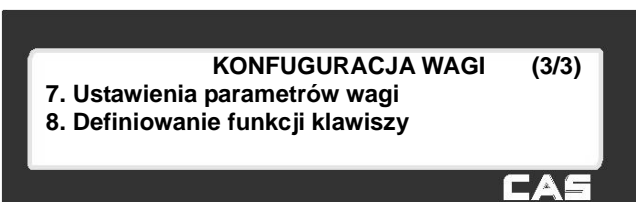
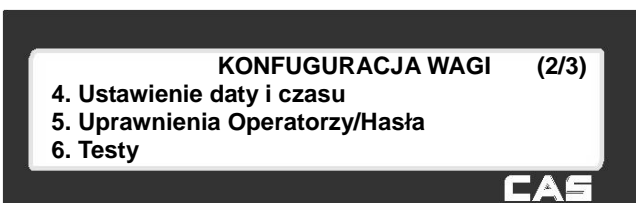
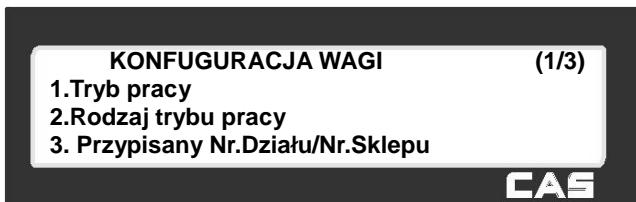

2.11.1 Tryb pracy (Menu 1810)

Sposób wejścia do funkcji:

MENU PG UP -> 8 - „8. Konfiguracja wagi” -> 1 - „1. Tryb pracy”

lub 1 8 1 0 MENU PG UP

Waga może pracować w 6 trybach pracy zdefiniowanych fabrycznie. Poszczególne tryby określają sposób zapisywania danych o sprzedaży, trybu pracy drukarki i sposobu pracy sprzedawców.

TRYB SPRZEDAŻY (1/1)
Wybierz tryb sprzedaży : [2]
REJ : Etykiety

CAS

Tryby sprzedaży:

Nr	Tryb sprzedaży	OPIS
1	REJ: Paragon/Zmienny	Tryb pracy paragonowy ze zmiennymi sprzedawcami. Rejestrowany
2	REJ: Etykieta	Tryb pracy etykietowanie. Rejestrowany
3	REJ: Paczkowanie.	Tryb pracy paczkowanie. Rejestrowany
4	REJ: Etykieta/Zmienny	Tryb pracy etykietowanie ze zmiennymi sprzedawcami. Rejestrowany
5	Administrator	Tryb pracy administratora
6	Treningowy	Tryb pracy treningowy. Sprzedaż w tym trybie nie jest rejestrowana i nie widać jej w raportach
7	Samoobsługa/Etykieta	Tryb pracy z samoobsługi z etykietami. Uwaga: Po wybraniu trybu „Samoobsługa” zmiana trybu pracy jest możliwa według opisu w ramce poniżej.

Po wybraniu jednego z powyższych trybów sprzedaży zostanie ustawiony automatycznie (według tabeli poniżej), stosowny dla wybranego trybu pracy:

- typ sprzedawcy,
- tryb zarządzania,
- typ papieru.

Tryb sprzedaży	Typ sprzedawcy	Typ zarządzania	Typ papieru	Typ automat. druk
1.REJ: Paragon/Zmienny	Zmienny sprzedawca	Rejestrowany	Paragon	WYŁ
2.REJ: Etykieta	Brak sprzedawcy	Rejestrowany	Etykieta	WYŁ
3.REJ: Paczkowanie	Brak sprzedawcy	Rejestrowany	Etykieta	WŁ
4.REJ: Etykieta/Zmienny	Zmienny sprzedawca	Rejestrowany	Etykieta	WYŁ
5.Administrator	-	Administrator	-	WYŁ
6.Treningowy	-	Treningowy	-	WYŁ
7.Samoobsługa/Etykieta	-	-	Etykieta	WYŁ

Zmiana trybu pracy po wybraniu trybu „Samoobsługa”.

W przypadku wybrania trybu **Samoobsługa** funkcjonowanie klawiatury numerycznej jest wyłączone, dlatego aby przejść do trybu programowania, należy:

dla wersji firmware do numeru Ver 1.22 włącznie,

- nacisnąć klawisz  i przytrzymując go w stanie wciśnięcia, wprowadzić hasło **000419**, nacisnąć klawisz , a następnie zwolnić klawisz .

dla wersji firmware od numeru Ver1.29 i wyższej

- nacisnąć  i .

Waga wyświetli menu „**TRYB PROGRAMOWANIA**”, gdzie należy wybrać:

8 – Konfiguracja wagi,

następnie waga wyświetli menu „**KONFIGURACJA WAGI**”, gdzie w celu zmiany dotychczasowego trybu pracy wagi (Samoobsługa) na inny należy wybrać:

1 – Tryb sprzedaży.









Wpisując cyfrę od 1 do 7 dokonać wyboru dowolnego innego trybu pracy wagi, dostępnego w menu.

Wyjście z menu programowania możliwe jest po dwukrotnym naciśnięciu klawisza .

Jeśli jeden z wybranych trybów pracy nie odpowiada użytkownikowi, to może wybrać własny tryb pracy w MENU 1820, a w MENU 1731 można wybrać tryb pracy paczkowania.

2.11.2 Rodzaj trybu pracy (Menu 1820)

Sposób wejścia do funkcji:

 ->  „8. Konfiguracja wagi” ->  „2. Rodzaj trybu pracy”
lub     

Można wybrać własny typ sprzedawcy i własny tryb sprzedaży (inny niż w MENU1810) Są trzy tryby sprzedaży: rejestrowany, testowy i administratora oraz trzy typy sprzedawców: brak sprzedawców, typowy sprzedawca, zmienny sprzedawca.

Typy sprzedawców

Nr	Typy sprzedawców	Opis
1	Brak sprzedawcy	Sprzedawca nie jest logowany a sprzedaży dokonuje się poprzez naciskanie klawisza [PRINT]
2	Typowy sprzedawca	Sprzedawca może dokonać sprzedaży gdy się zaloguje
3	Zmienny sprzedawca	Wielu sprzedawców może dokonywać sprzedaży po podaniu własnego numeru

Typy pracy

Nr	Typ pracy	Opis
1	Rejestrowany	Normalny tryb pracy
2	Testowy	Normalny tryb pracy ale nie rejestrowany w pamięci (nieдоступny w raportach). Tryb ten jest dobry do testów.
3	Administrator	Po wybraniu funkcji administratora, użytkownik będzie miał dostęp do wszystkich funkcji.

Uwaga:

Ustawienia dokonane w MENU 1820 zmieniają ustawienia w MENU 1810 i są wobec nich nadrzędne.

2.11.3 Przypisanie wadze (Menu 1830)

Sposób wejścia do funkcji:

 -> „8. Konfiguracja wagi” -> „3. Przypisany Nr.Działu/Nr.sklepu”

lub 

Rozdział ten pokazuje jak przypisać wadze numer bieżącego działu i numer nazwy sklepu.

Waga zawsze musi być przypisana do jakiegoś działu. Jeśli nie jest stosowany podział towarów na działu, wówczas wszystkie towary PLU powinny być przypisane do zaprogramowanego standardowo działu numer 1. Z pamięci wagi można wywoływać tylko te towary PLU które należą do tego działu, do którego waga jest przypisana. Wyjątek stanowią jedynie towar zaprogramowane jako PLU powiązane albo jako PLU połączone. Towary takie mogą być wywoływane z pamięci wagi, pomimo tego, że mogą pochodzić z innego działu niż ten do którego waga jest przypisana. Programowanie PLU powiązanego opisano w rozdziale opisującym MENU , natomiast programowanie PLU powiązanego opisano w rozdziale opisującym MENU .

Dla przykładu, jeśli bieżącym działem wybranym w wadze jest dział „Warzywa”, to klient może wybierać towary PLU należące tylko do działu „Warzywa”. Aby można było wywoływać towary z innego działu, należy zmienić dział do którego waga jest przypisana.

Numer sklepu reprezentuje nazwę sklepu drukowaną na etykiecie/paragonie.

- Wybierz numer działu i sklepu
np. Nr działu=2 (Warzywa)
Nr sklepu =1 (Sklep Nr 1)

PRZYPISANY NR.DZIAŁU/NR.SKLEPU (1/1)
Nr działu : [2] Warzywa
Nr Sklepu : [1] Sklep nr 1

CAS

2.11.4 Ustawienie daty i czasu (Menu 1840)

Sposób wejścia do funkcji:

MENU
PG UP -> 8 -> „8. Konfiguracja wagi” -> 4 -> „4. Ustawienie daty i czasu”
lub 1 8 4 0 MENU
PG UP

Funkcja pozwala na ustawienie daty i aktualnego czasu. Data i czas mogą mieć różne formy wyświetlania oraz drukowana, zgodnie z dokonanymi ustawieniami.

- Wprowadź datę,
np. 07.02.04,
- Wprowadź czas,
np. 10:30:00,
- Wprowadź format miesiąca,
0 = druk nazwy miesiąca
1 = druk oznaczenia liczbowego miesiąca
np. 1 (07.02.04),
- Wprowadź format roku,
0 = druk roku jako 4 cyfry,
1 = druk roku jako 2 cyfry,
np. 1 (07.02.04),
- Wprowadź format czasu,
np.0 (tryb 24 godzinny)
- Wprowadź znak separatora dla daty,
np. "-",
- Wprowadź znak separatora dla czasu,
np. ":".

USTAWIENIE DATY I CZASU (1/3)

Data: [07.02.04] DD-MM-RR
Godzina: [10:30:00]
Format miesiąca (0=05, 1=maj) : [0]

CAS

USTAWIENIE DATY I CZASU (2/3)

Format roku (0=2001, 1=01) : [1]
Format czasu(0=24h,1=12h) : [0]
Znak separatora daty : [-]

CAS

USTAWIENIE DATY I CZASU (3/3)

Znak separatora czasu : [:]

CAS

Aby wprowadzić specjalne znaki separatora, należy sprawdzić ich kody w "Tablicy kodów ASCII" (w rozdziale 4.4).

2.11.5 Uprawnienia Operatorzy/Hasła (Menu 1850)

Sposób wejścia do funkcji:

MENU
PG UP -> 8 - „8. Konfiguracja wagi” -> 5 - „5. Ustawienia Operatorzy/Hasła”

lub 1 8 5 0 MENU
PG UP

Funkcja ta pozwala edytować, zmieniać i kasować poziomy uprawnień dla sprzedawców i pozostałych użytkowników.

Fabrycznie, w wadze jest zaprogramowany jeden użytkownik o hasle dostępowym 011.

Po rozpoczęciu programowania uprawnień i haseł nowych użytkowników uprawnienia użytkownika zaprogramowanego fabrycznie zostaną automatycznie usunięte. Programowanie uprawnień nowych użytkowników należy rozpocząć od zaprogramowania ustawień użytkownika o najwyższym poziomie uprawnień – Administratora.

2.11.5.1 Użytkownik Nowy/Edycja (Menu 1851)

Sposób wejścia do funkcji:

MENU
PG UP -> 8 - „8. Konfiguracja wagi” -> 5 - „5. Ustawienia Operatorzy/Hasła”

-> 1 - „1. Użytkownik Nowy/Edycja”

lub 1 8 5 1 MENU
PG UP

Wprowadź numer sprzedawcy, jego imię

Np. Nr sprzedawcy=[2],
Imię sprzed. =[KRZYSZTOF],
Przydomek =[KRZYŚ],
Hasło sprzed.=[0115],
Poziom uprawnień sprzedawcy=[3],

Uwaga: Jeśli waga pracuje w trybie zmiennych sprzedawców, to każdego ze sprzedawców należy zarejestrować na każdej z wag.

UŻYTKOWNIK NOWY/EDYCJA (1/2)	
Nr sprzedawcy	: [2]
Imię sprzedawcy: [KRZYSZTOF]
Pseudonim: [KRZYŚ]	

CAS

UŻYTKOWNIK NOWY/EDYCJA (2/2)	
Hasło sprzedawcy	: [0115]
Poziom sprzedawcy	: [3]

CAS

Opis menu „Użytkownik Nowy/Edycja”

Nr	Tryb pracy	Opis
1	Nr sprzedawcy	Dopuszczalne wartości od 1 do 99.
2	Nazwa sprzedawcy	Max 22 znaki
3	Przydomek	Max 7 znaków. Przydomek może być drukowany na etykiecie lub wyświetlany na wyświetlaczu.
4	Hasło sprzedawcy	1~4 cyfry
5	Poziom uprawnień	Dostępne są poziomy z zakresu 0~3

Hasło: Logowanie na hasło (po jego uprzednim wprowadzeniu) jest następujące: należy wpisać numer sprzedawcy (2 cyfry) i hasło (1~4 cyfry), np. jeśli sprzedawca ma numer 20 i hasło 1234, to należy wpisać 201234. Minimalna liczba znaków w hasle wynosi 3, a maksymalna 6.

Jeśli nie ma zdefiniowanego sprzedawcy o najwyższym poziomie uprawnień (3) to można używać hasła domyślnego **001** (sprzedawca=1, hasło=1, poziom=3)

Poziomy sprzedawców: Są 4 poziomy uprawnień (od 0 do 3). Uprawnienia każdego poziomu są przydzielane w MENU 1855 (ustawienia uprawnień). Jeśli sprzedawca ma przydzielony 2 poziom uprawnień, to może korzystać z pierwszego i drugiego, a nie może używać z funkcji przydzielonych poziomowi 3.

Zalecany podział poziomów uprawnień:

Nr	Poziom	Opis
1	0	Poziom zerowy jest dla sprzedawców zarejestrowanych, ale aktualnie nie używających wagi.
2	1	Poziom najniższy, zazwyczaj przydzielany normalnemu sprzedawcy.
3	2	Poziom 2 jest zazwyczaj przeznaczony dla kierownika.
4	3	Poziom 3 posiada wszystkie uprawnienia.

2.11.5.2 Zmień hasło użytkownika (Menu 1852)

Sposób wejścia do funkcji:

 -> „8. Konfiguracja wagi” -> „5. Ustawienia Operatorzy/Hasła”
-> „2. Zmień hasło”

lub 

Funkcja pozwala na zmianę dotychczasowego hasła użytkownika i wprowadzenia nowego hasła.

1. Wprowadź dotychczasowe hasło: 011

(Nr sprzedawcy + hasło)

Np.:

Sprzedawca i dotychczasowe hasło:

nr=1 (CLERK)=, Hasło=1 -> **011**

Nowe hasło sprzedawcy:

nr=1 (CLERK), Hasło =22 -> **0122**

2. Wprowadź nowe hasło sprzedawcy

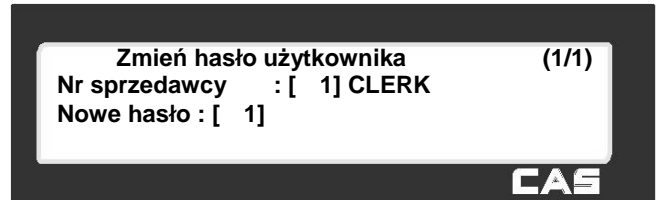

2.11.5.3 Lista użytkowników (Menu 1853)

Sposób wejścia do funkcji:

MENU **PG UP** -> **8** - „8. Konfiguracja wagi” -> **5** - „5. Ustawienia Operatorzy/Hasła”
-> **3** - „3. Lista użytkowników”

lub **1** **8** **5** **3** **MENU** **PG UP**

Funkcja pozwala na wyświetlenie list zarejestrowanych użytkowników wraz z numerami i przypisanymi poziomami uprawnień.

Wprowadź numer początkowy i końcowy użytkowników do sprawdzenia.

Naciśnij klawisz **SAVE**, aby wyświetlić listę wszystkich użytkowników, np. z zakresu 1~10.

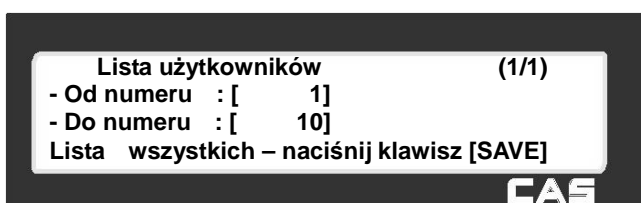



Nr	Poziom	Nazwa
1	3	JAN
2	3	KRZYSZTOF
3	2	FILIP

Przewijanie listy jest możliwe za pomocą klawiszy **DATE** **TIME** **▲** i **PLU** **▼**.

2.11.5.4 Usuń użytkownika (Menu 1854)

Sposób wejścia do funkcji:

 -> „8. Konfiguracja wagi” -> „5. Ustawienia Operatorzy/Hasła”
-> „4. Usuń użytkownika”

lub 

Funkcja pozwala na usunięcie z listy zarejestrowanego użytkownika wraz z numerem i przypisanym poziomem uprawnień.

Wprowadź numer sprzedawcy do usunięcia

i zatwierdź klawiszem



2.11.5.5 Uprawnienia (Menu 1855)



Sposób wejścia do funkcji:

 -> „8. Konfiguracja wagi” -> „5. Ustawienia Operatorzy/Hasła”
-> „5. Uprawnienia”

lub 

Ustawienie uprawnień odnosi się do poziomu uprawnień sprzedawców/operatorów (MENU 1851).

Jeśli poziom uprawnień danej funkcji ustawiony jest na "0" to każdy sprzedawca/operator, niezależnie od ustawionego poziomu uprawnień będzie miał do tej funkcji dostęp.

Do poruszania się po MENU służą klawisze  i  lub  i .

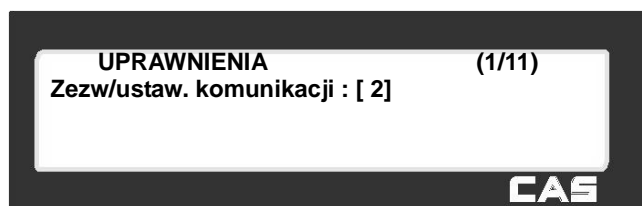

Klawiszem  można zatwierdzić dokonane ustawienia.

Klawiszem  można opuścić funkcje bez zatwierdzania dokonanych ustawień.

Funkcje które mogą być przydzielane do poszczególnych poziomów uprawnień.

Nr	Operacja	Opis uprawnień
1	Klawisz zmiany elementu	Możliwość zmiany klawiszy skrótu i szybkiej obsługi PLU. (Menu 1880)
2	Klawisz zmiany ceny	Możliwość użycia klawisza zmiany ceny. (Menu 1880)
3	Klawisz zmiany działu	Możliwość użycia klawisza zmiany działu. (Menu 1880)
4	Klawisz płatności	Możliwość użycia klawisza płatności. (Menu 1880)
5	Klawisz zmiany daty	Możliwość użycia klawisza zmiany daty. (Menu 1880)
6	Klawisz zmiany typu PLU (ważony/sztuki)	Możliwość użycia klawisza zmiany typu PLU. (Menu 1880)
7	Używanie klawisza Item Key	Możliwość użycia klawisza wybierania elementów PLU. (Menu 1880)
8	Używanie klawisza Use In-Weight Key	Możliwość użycia klawisza In-weight. (Menu 1880)
9	Używanie klawisza Rabat	Możliwość użycia klawisza rabatu. (Menu 1880)
10	Zezwolenie sprzedaży	Ustawienia sprzedaży dla zmiennych sprzedawców.
11	Zezwolenie storno	Możliwość storna towarów (unieważnienie sprzedaży towarów)
12	Zezwolenie dodawania	Możliwość sumowania towarów
13	Zezwolenie anulowania sprzedaży	Możliwość anulowania sprzedaży
14	Zezwolenie zmiany ceny jednorazowo	Możliwość zmiany ceny
15	Zezwolenie otwierania szuflady	Możliwość otwarcia szuflady
16	Zezwolenie Edytowania MENU	Możliwość Edytowania MENU
17	Zezwolenie Edytowania PLU	Możliwość Edytowania PLU
18	Zezwolenie zmiany ceny	Możliwość zmiany ceny
19	Zezwolenie ustawień ogólnych	Możliwość ustawień ogólnych
20	Zezwolenie na Raporty X	Możliwość wykonywania Raportu X
21	Zezwolenie na Raporty Z	Możliwość wykonywania Raportu Z
22	Zezwolenie na edycję Tablicy danych o sklepie	Możliwość edycji Tablicy danych o sklepie
23	Zezwolenie na edycję rabatów	Możliwość edycji rabatów
24	Zezwolenie na edycję podatków	Możliwość edycji podatków
25	Zezwolenie na edycję Tary	Możliwość edycji Tary
26	Zezwolenie na edycję pochodzenia zwierzęcia	Możliwość edycji pochodzenia zwierzęcia

27	Zezwolenie na edycję klientów	Możliwość edycji klientów
28	Zezwolenie na konfigurację wagi	Możliwość konfiguracji wagi
29	Zezwolenie na komunikaty komunikacji	Zezwolenie na komunikaty komunikacji
30	Zezwolenie na edycję Tablicy I	Możliwość edycji Tablicy I
31	Zezwolenie na edycję Tablicy II	Możliwość edycji Tablicy II
32	Zezwolenie na ustawienia drukarki	Możliwość ustawiania drukarki
33	Zezwolenie na zmianę trybu pracy	Możliwość zmiany trybu pracy (np. ważony→sztuki)
34	Zezwolenie na zmianę parametrów użytkownika	Możliwość zmiany parametrów użytkownika
35	Zezwolenie na ustawienia komunikacji	Możliwość ustawień komunikacji

2.11.5.6 Klawisze sprzedawców (Menu 1856)

Sposób wejścia do funkcji:

 -> - „8. Konfiguracja wagi” -> - „5. Ustawienia Operatorzy/Hasła”
-> - „6. Klawisze sprzedawców”

lub 

Funkcja pozwala przydzielić klawisz sprzedawcy do konkretnego operatora.

W MENU1880 możliwe jest zaprogramowanie na klawiaturze szybkiego dostępu 32 klawiszy

sprzedawców ~ , zaś w MENU

Wprowadź nr klawisza sprzedawcy np. 2

Wprowadź nr sprzedawcy przypisywanego do klawisza, np.2 (KRZYSZTOF)



Przykład:

W MENU 1880 zdefiniowany jest klawisz sprzedawcy . Tu przydzielono klawisz do sprzedawcy nr 2. Jeśli

wyberzemy PLU i naciśniemy klawisz (np. w trybie sprzedaży zmiennych sprzedawców), to waga rozpozna że sprzedawca nr 2 (KRZYSZTOF) sprzedał towar.

Klawiszem  można zatwierdzić dokonane ustawienia.

Klawiszem  można opuścić funkcję bez zatwierdzania dokonanych ustawień.

2.11.6 Testy (Menu 1860)

Sposób wejścia do funkcji:

 -> „8. Konfiguracja wagi” -> „6. Testy”

lub 

Funkcja pozwala na wykonanie testów sprawdzających wagę i jej podzespoły takie jak: wyświetlacz, drukarka, klawisze, czujnik tensometryczny, pamięć, oraz wyświetlić numer wersji programu firmware.

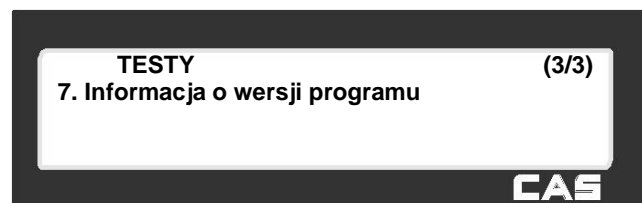
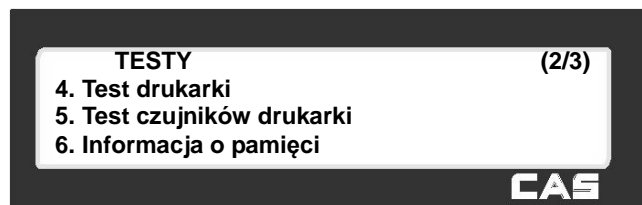
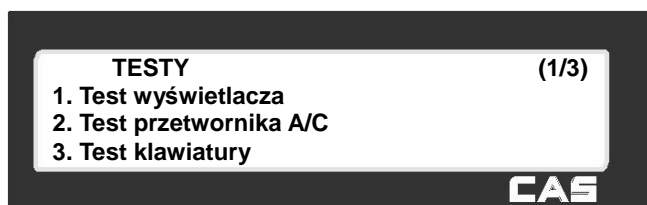

2.11.6.1 Test wyświetlacza (Menu 1861)

Sposób wejścia do funkcji:

 -> „8. Konfiguracja wagi” -> „6. Testy”

-> „1. Test wyświetlacza”

lub 

Test wyświetlacza zostanie automatycznie uruchomiony po wybraniu funkcji i polega na wyświetleniu „wędrujących ósemek” ze znakami pomocniczymi wraz ze zmieniającą się szachownicą na wyświetlaczu graficznym (patrz rysunek),

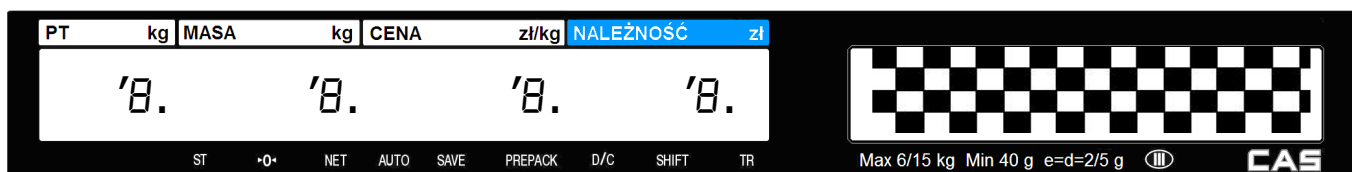

oraz wyświetlaniu na wszystkich miejscach wyświetlacza numerycznego cyfr kolejno od 9 do 0 z naprzemiennym zaświecaniem i gaszeniem znaków pomocniczych (apostrofy, przecinki i znaczniki).



Klawiszem  można zakończyć uruchomiony test.

2.11.6.2 Test przetwornika A/C (Menu 1862)

Sposób wejścia do funkcji:

 -> „8. Konfiguracja wagi” -> „6. Testy”

-> „2. Test przetwornika AC”

lub 

Po wybraniu testu przetwornika A/C na wyświetlaczu pojawi się:

- numer funkcji 1862 w polu MASA,
- wartość zera (możliwa odchyłka o kilka jednostek) w polu CENA,
- ilość działek dla wskazywanej wartości zera (możliwa inna wartość) w polu NALEŻNOŚĆ.







Aby ustawić wartość zerową naciśnij przy stabilnym wskazaniu dla pustej szalki klawisz .





Aby wyjść z testu, należy nacisnąć klawisz .

2.11.6.3 Test klawiatury (Menu 1863)

Sposób wejścia do funkcji:

 ->  - „8. Konfiguracja wagi” ->  - „6. Testy”

->  - „3. Test klawiatury”

lub     

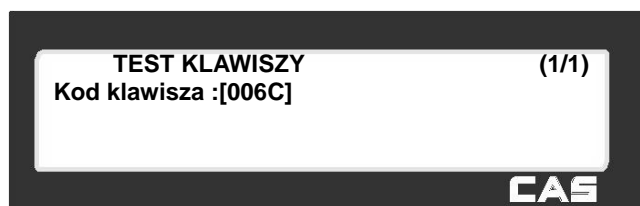

Po wybraniu testu klawiatury, naciśnięcie klawiszy powoduje wyświetlenie ich numeru (heksadecymalnie)









Aby wyjść z testu klawiszy, należy nacisnąć dwa razy klawisz .

2.11.6.4 Test drukarki (Menu 1864)

Sposób wejścia do funkcji:

 ->  - „8. Konfiguracja wagi” ->  - „6. Testy”

->  - „4. Test drukarki”

lub     

Po wybraniu testu drukarki, naciśnięcie klawisza , powoduje wydruk wypełnionej drobną "szachownicą" co pozwala ocenić jakość druku i sprawność elementów grzejnych głowicy.

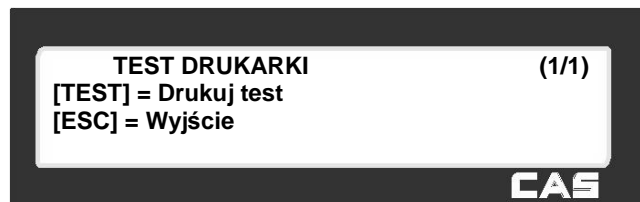
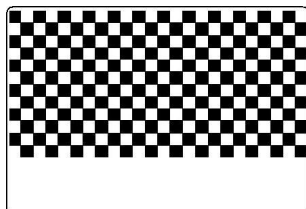

Aby zakończyć test, należy nacisnąć klawisz .

2.11.6.5 Test czujników drukarki (Menu 1865)

Sposób wejścia do funkcji:

 -> - „8. Konfiguracja wagi” -> - „6. Testy”
 -> - „5. Test czujników drukarki”

lub 

Po wywołaniu funkcji waga wyświetla bieżącą Informację o pracy czujników drukarki.

TEST CZUJNIKÓW DRUKARKI (1/2)
 Zabranie etykiety: [Odkryty]
 Głowica : [Zamknięta]

CAS

PLU

TEST CZUJNIKÓW DRUKARKI (2/2)
 Odstęp : [83]
 Zabranie etykiety: [14]

CAS

Opis informacji wyświetlanych przez wagę:



Czujnik	OPIS
Zabranie etykiety	Pokazuje aktualny stan czujnika zabrania etykiety (zmiana wskazania przy zasłanianiu/odslanianiu czujnika)
Głowica	Pokazuje aktualny stan czujnika otwarcia głowicy (zmiana wskazania przy ruchu dźwignią głowicy).
Odstęp	Przedstawia wartość liczbową dla czujnika odstępu między etykietami (zmiana wskazania przy zasłanianiu/odslanianiu czujnika)
Zabranie etykiety	Przedstawia wartość liczbową dla czujnika zabrania etykiety (zmiana wskazania przy zasłanianiu/odslanianiu czujnika)

Aby zakończyć test, należy nacisnąć klawisz







2.11.6.6 Informacja o pamięci (Menu 1866)

Sposób wejścia do funkcji:

 ->  „8. Konfiguracja wagi” ->  „6. Testy”

->  „6. Informacja o pamięci”

lub     

Po wywołaniu funkcji waga wyświetla bieżący rozmiar pamięci.

Cyfra 0 oznacza dostępność banku pamięci o pojemności 1MB.

Znak X oznacza, że bank pamięci nie jest w wadze zainstalowany.

Banki 2~5 są widoczne jeśli w wadze jest zainstalowana karta rozszerzenia pamięci.

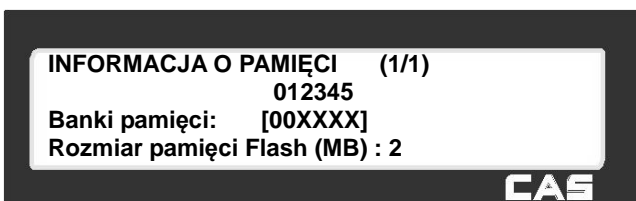

Na wyświetlaczu widoczna jest także całkowita pojemność pamięci Flash dostępna w wadze.

Aby wyjść z funkcji, należy nacisnąć klawisz .







2.11.6.7 Informacja o wersji programu (Menu 1867)

Sposób wejścia do funkcji:

 ->  „8. Konfiguracja wagi” ->  „6. Testy”

->  „7. Informacja o wersji programu”

lub     

Po wywołaniu funkcji waga pochwali potrzebnej na zebranie danych wyświetla informację o wersjach zainstalowanego firmware'u.

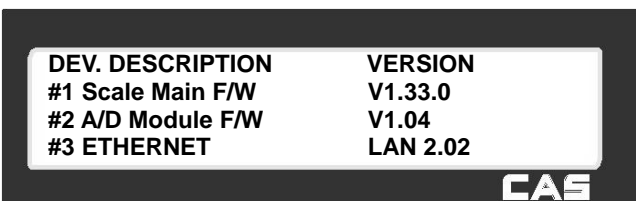

DEV. DESCRIPTION	VERSION
#4 Caption(V1.33)	V017
#5 Data	V1.5
#6 Scale Boot	V1.00

CAS

Aby wyjść z funkcji, należy nacisnąć klawisz .

2.11.7 Ustawienia parametrów wagi (Menu 1870)

Sposób wejścia do funkcji:

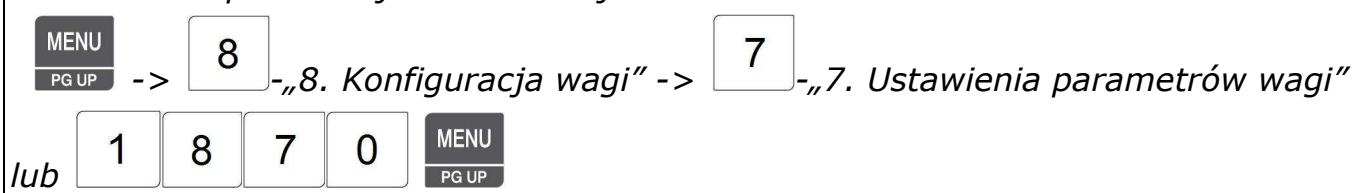

Funkcja pozwala wprowadzenie parametrów określających funkcjonowanie wagi, dotyczących wyświetlania informacji, funkcjonowania drukarki, funkcjonowania wagi w czasie sprzedaży i wylogowania sprzedawców.

USTAWIENIA PARAMETRÓW WAGI (1/2)

1. Ustawienia wyświetlania
2. Ustawienia drukowania
3. Ustawienia sprzedaży

CAS

USTAWIENIA PARAMETRÓW WAGI (2/2)

4. Ust. Wylogowania sprzedawcy

CAS

2.11.7.1 Ustawienia Wyświetlania (Menu1871)

Sposób wejścia do funkcji:

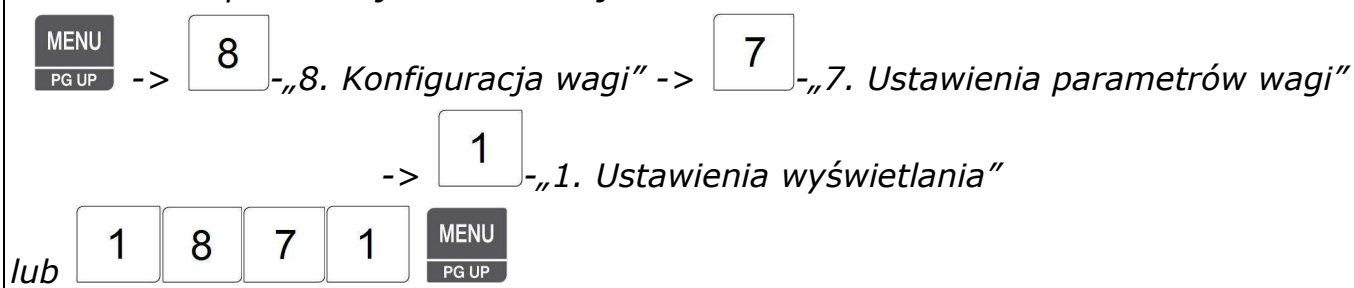

Funkcja pozwala na zaprogramowanie parametrów określających wyświetlanie informacji zgodnie z poniższą tabelą.

- USTAWIENIA. WYŚWIETLANIA (1/1)
- Wyświetl informację o rabacie: [T]
 - Wyświetl pseudonim sprzedawcy: [T]
 - Wyrównanie nazwy PLU: [0]

CAS

Ustawienia parametrów wyświetlania (ustawienia domyślne podano tłustym drukiem).

Pod-MENU	Ustawienia	OPIS
Wyświetl info. o rabacie	1=Tak /0=Nie	Waga wyświetla informacje o rabacie
Wyświetl pseudonim sprzedawcy	1=Tak /0=Nie	Waga wyświetla przydomki zalogowanych sprzedawców
Wyrównanie nazwy PLU	0: do lewej 1: centralnie 2: do prawej	Ustaw wyrównanie wyświetlanej nazwy towaru PLU.

Klawiszami  można wybierać parametry w menu.

Klawiszem  można zatwierdzić dokonane ustawienia.

Klawiszem  można opuścić funkcję bez zatwierdzania dokonanych ustawień.

2.11.7.2 Ustawienia drukowania (Menu 1872)

Sposób wejścia do funkcji:

 -> - „8. Konfiguracja wagi” -> - „7. Ustawienia parametrów wagi”
-> - „2. Ustawienia drukowania”

lub 

Funkcja pozwala na zaprogramowanie parametrów określających sposób funkcjonowania wagi w czasie drukowania zgodnie z poniższą tabelą.

USTAWIENIA DRUKOWANIA (1/3)
 Druk etykiet bez zwijania(klawisz X):[N]
 Potwierdzenie druku raportu na etykietach:[2]
 Druk kraju pochodzenia w nazwie PLU:[0]{

CAS

USTAWIENIA DRUKOWANIA (2/3)
 Drukuj symbol w polu ilości: [T]
 Drukuj sztuki w polu ceny: [T]
 Drukuj wszystkie raporty z zakresu: [N]

CAS

USTAWIENIA DRUKOWANIA (3/3)
 Automatyczny kod kreskowy (Szwedzki): [0]
 Druk typu dla trybu prepack: [0]
 Druk pozycji po powrocie: [0]

CAS

Ustawienia parametrów drukowania (ustawienia domyślne podano tłustym drukiem).

Druk etykiet bez zwijania (klawisz X)	1=Tak/0=Nie	Waga nie używa zwijacza, gdy do drukowania wielokrotnych etykiet używany jest klawisz  .
Potw. Druk. raportu na etyk.	0:Drukuj automatycznie 1:Potwierdź raport aby wydrukować. Funkcja działa do czasu wyłączenia wagi 2:Potwierdź raport aby wydrukować. Funkcja działa do czasu wyjścia z MENU.	Ustawienie czy ma być potwierdzany druk raportów na etykietach.
Druk kraju poch. w nazw. PLU:	0: Nie drukuj 1:Drukuj w 1 linii nazwy 2:Drukuj w 2 linii nazwy 3:Drukuj w 3 linii nazwy	Ustawienie druku nazwy kraju pochodzenia we wskazanej linii nazwy artykułu PLU
Drukuj symbol w polu ilości	1=Tak/0=Nie	Drukuj symbol ilości sztuk w polu ilości
Drukuj sztuki w polu ceny	1=Tak/0=Nie	Drukuj symbol sztuk w polu ceny
Druk. wszys. raporty z zakresu	1=Tak/0=Nie	Drukuj wszystkie raporty z podanego zakresu
Automat. kod kr. (Szwedzki)	1=Tak/0=Nie	Funkcja w Polsce nie używana- ustaw 0=Nie.
Druk typu dla trybu prepack	1=Tak/0=Nie	Druk typu towaru dla trybu prepack
Druk pozycji po powrocie	1=Tak/0=Nie	Druk pozycji po naciśnięciu klawisza powrotu



Klawiszami   oraz   można poruszać się po menu.

Klawiszem  można zatwierdzić dokonane ustawienia.





Klawiszem  można opuścić funkcję bez zatwierdzania dokonanych ustawień.

2.11.7.3 Ustawienia sprzedaży (Menu 1873)

Sposób wejścia do funkcji:

  „8. Konfiguracja wagi” ->  „7. Ustawienia parametrów wagi”

->  „3. Ustawienia sprzedaży”

lub     

Funkcja pozwala na zaprogramowanie parametrów określających sposób funkcjonowania wagi w czasie sprzedaży zgodnie z tabelą (1=Tak/0=Nie).

USTAWIENIA SPRZEDAŻY (1/4)
 Zachowaj zmianę ceny jednostkowej: [N]
 Zachowaj zmianę typu: [N]
 Tryb SAVE po włączeniu: [N]

CAS

USTAWIENIA SPRZEDAŻY (2/4)
 Kasuj wywołane PLU po sprzedaży: [T]
 Druk szt. bez klawisza MISC: [N]
 Domyślnie dowolny ważony bez klaw.MISC: [N]

CAS

USTAWIENIA SPRZEDAŻY (3/4)
 Należność jako cena+Podatek: [T]
 Klawisz SHIFT zamiast RETURN: [N]
 Użyj podwójnej klawiatury szybkiego dostępu:[T]

CAS

USTAWIENIA SPRZEDAŻY (4/4)
 Wielokrotny druk gdy rabat: [T]
 Start w trybie AUTO: [N]
 Umożliwiaj szybkie PLU: [N]

CAS

Ustawienia sprzedaży	Zachow. zmianę ceny jednost.	1=Tak/0=Nie	Cena jednostkowa w przypadku zmiany zostanie zachowana.
	Zachowaj zmianę typu	1=Tak/0=Nie	Typu towaru w przypadku zmiany zostanie zachowany.
	Tryb „SAVE” po włączeniu	1=Tak/0=Nie	Po włączeniu wagi aktywny tryb automatycznego zapamiętywania wybranego PLU
	Kasuj wywołane PLU po sprzedaży:	1=Tak/0=Nie	Dane PLU z wyświetlacza po wydrukowaniu etykiety zostaną usunięte, nawet w przypadku gdy masa znajduje się jeszcze na szalce.
	Druk szt. bez klaw. MISC:	1=Tak/0=Nie	Domyślnie ustawiony będzie tryb dowolny towar na sztuki, bez naciśnięcia klawisza MISC
	Domyśl.dow.masa bez klaw.MISC:	1=Tak/0=Nie	Domyślnie ustawiony będzie tryb dowolny towar w/g masy, bez naciśnięcia klawisza MISC
	Należność jako cena+podatek	1=Tak/0=Nie	Podatek jest wliczony w wartość należności
	Klawisz SHIFT zamiast RETURN	1=Tak/0=Nie	Klawisz SHIFT zamiast RETURN
	Używaj klaw. podwójnych	1=Tak/0=Nie	Po dwukrotnym naciśnięciu klawisza szybkiego dostępu, dostępne będą towary PLU przypisane do drugiego poziomu klawiszy
	Wielokrotny druk gdy rabat	1=Tak/0=Nie	W przypadku udzielenia rabatu drukowany jest duplikat paragonu/etykiety
	Start w trybie AUTO	1=Tak/0=Nie	Po włączeniu wagi aktywny jest tryb AUTO
	Umożliwiaj szybkie PLU	1=Tak/0=Nie	Po naciśnięciu klawisza szybkiego dostępu następuje druk (bez naciśnięcia klawisz PRINT)

Klawiszami   oraz   można poruszać się po menu.

Klawiszem  można zatwierdzić dokonane ustawienia.

Klawiszem  można opuścić funkcję bez zatwierdzania dokonanych ustawień.

2.11.7.4 Ustawienia wylogowania sprzedawcy (Menu 1874)

Sposób wejścia do funkcji:

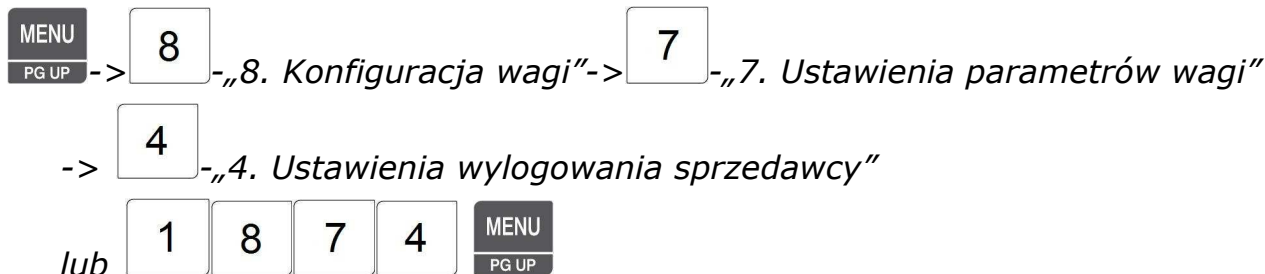

Funkcja pozwala określić parametry automatycznego wylogowania uprzednio zalogowanego sprzedawcy.

UST. WYLOGOWANIA SPRZEDAWCY (1/1)
Wyświetl informację o rabacie: [T]
Wyloguj po czasie (x0,1s): [T]

CAS

Ustawienia wylogowania sprzedawcy	Wyloguj po transakcji	1=Tak/0=Nie	Po dokonaniu transakcji sprzedawca zostanie wylogowany
	Wyloguj po czasie (x0,1s)	1=Tak/0=Nie	Wylogowanie sprzedawcy nastąpi po ustalonym czasie (wpisana wartość x 0,1s, np. 30x0,1s =3s)

Klawiszami  i  można poruszać się po menu.

Klawiszem  można zatwierdzić dokonane ustawienia.

Klawiszem  można opuścić funkcję bez zatwierdzania dokonanych ustawień.

2.11.8 Definiowanie funkcji klawiszy (Menu 1880)

Sposób wejścia do funkcji:

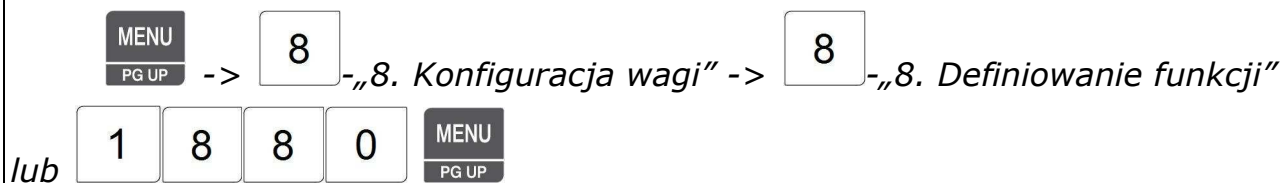

Funkcja pozwala zaprogramować wybrane funkcje dla klawiszy z obszaru klawiatury szybkiego dostępu.

Po zaprogramowaniu wybranych funkcji opisanych w tabeli, klawisze będą częściowo służyły szybkiemu dostępowi do zapamiętanych artykułów, a częściowo dostępowi do zaprogramowanych funkcji.

Numer funkcji klawisza	Definicja	Opis (Nazwa klawisza funkcyjnego w programie CL-Works)
1	DISC(-) DEL - [DISC -]	Klawisz udzielenia rabatu kwotowego (DISC-)
2	DISC(%) INSERT - [DISC%]	Klawisz udzielenia rabatu procentowego (DISC%)
3	SPECIAL PRICE - [SPECIAL]	Klawisz ceny specjalnej (SPECIAL)
4	NEG - [NEG]	Klawisz zmiany znaku ceny wywołanego PLU na wartość ujemną (NEGATIVE)
5	FP - [FIXED PRICE]	Klawisz wprowadzenia stałej ceny (FIXED PRICE)
6	WT/CT CAPS - [WT/CT]	Klawisz zmiany typu towaru (ważony/na sztuki) (TYPE CHANGE)
7	OPEN - [OPEN]	Klawisz otwarcia szuflady (CASCH OPEN)
8	G.TTL - [GRAND TOTAL]	Klawisz wyświetlenia podsumowanej należności (G TTL)
9	REF - [REF]	Klawisz wywołania powiązanego PLU (REFERENCE PLU)
10	IN WT - [IN WT]	Klawisz towarów ważonych (IN WEIGHT)
11	L/T - [LABEL/TICKET]	Klawisz przełączenia pomiędzy trybami pacy etykieta/paragon (LABEL/TICKET)
12	BL - [BL]	Klawisz włączania/wyłączenia podświetlania ekranu LCD (BATCH)
13	MISC. WEIGHED - [MISC. WEIGHT]	Klawisz sprzedaży dowolnych towarów ważonych (MISC.WEIGT)
14	MISC. BY COUNT - [MISC. COUNT]	Klawisz sprzedaży dowolnych towarów na sztuki (MISC.COUNT)
15	MISC. PCS - [MISC. PCS]	Klawisz sprzedaży dowolnych towarów na sztuki zbiorcze (MISC.PCS)
16	SDATE - [S DATE]	Klawisz chwilowej zmiany zaprogramowanego terminu ważności (EDIT SELL)
17	ORIGIN - [ORIGIN]	Klawisz chwilowej zmiany zaprogramowanego pochodzenia towaru (EDIT ORIGIN)
18	ITEM - [ITEM]	Klawisz zmiany PLU (EDIT ITEM)
19	- [EDIT DATE TIME]	Klawisz zmiany ustawienia daty i godziny (EDIT DATE TIME)
20	DISC - [DISC]	Klawisz ręcznego udzielenia rabatu dla towaru PLU (EDIT DISCOUNT)
21	SKEY - [SKEY]	Klawisz zmiany przydzielenia klawiszy szybkiego dostępu do pamięci (EDIT SPEED KEY)
22	- [EDIT PRICE]	Klawisz zmiany ceny PLU (EDIT PRICE)
23	- [CLERK CALL]	Klawisz bezpośredniego wywołania sprzedawcy (CLERK CALL)
24	- [LAST VOID]	Klawisz unieważnienia ostatniej sprzedaży (LAST VOID)
25~28	CURRENCY - [CURRENCY 1~4]	Klawisz wywołania zapamiętanych wartości kursów walut zaprogramowanych pod numerami 1 ~ 4
31~39	TLU 1 ~ TLU 12 - [TARE KEY 1~12]	Klawisz wywołania zaprogramowanych wartości tary (TLU1~TLU12)
51~83	V1 ~ V31 - [V1~V31]	Klawisze logowania sprzedawców stałych (V1~V32)

Przykład:



Zdefiniuj na klawiaturze szybkiego dostępu klawisz , służący do włączania/wyłączenia podświetlenia ekranu LCD, jako prawy klawisz w dolnym rzędzie.

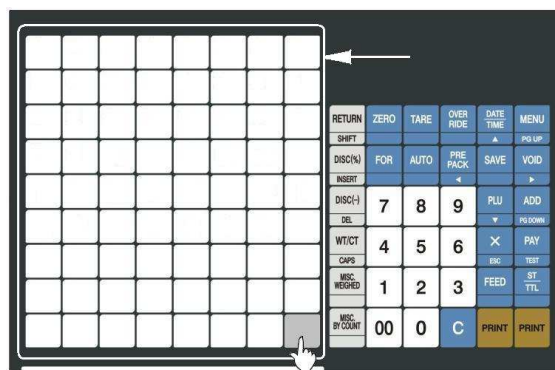

1. Wprowadź numer klawisza który ma zostać zaprogramowany.

W zależności od modelu wagi, w wadze CL5000B dostępne jest 48 klawiszy

funkcyjnych, a w wagach CL5000P, CL5000R, CL5000H są 72 klawisze funkcyjne.

Naciśnięcie klawisza szybkiej obsługi spowoduje wyświetlenie jego numeru,

- dla wag typu CL5000B:

Naciśnij ostatni klawisz na klawiaturze bezpośredniego dostępu (prawy w dolnym rzędzie).

Na wyświetlaczu pojawi się numer kodu klawisza 48.

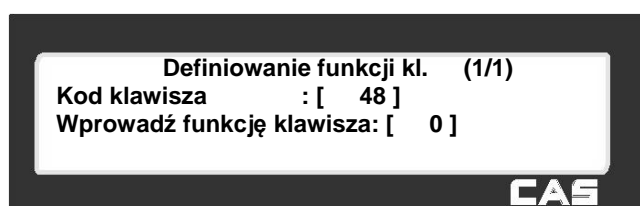

- dla wag typu P, R i H:

Naciśnij ostatni klawisz na klawiaturze bezpośredniego dostępu (prawy w dolnym rzędzie).

Na wyświetlaczu pojawi się numer kodu klawisza 72

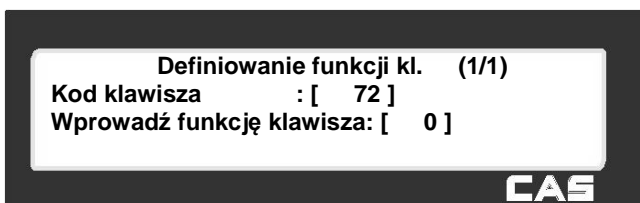

2. Wprowadź numer funkcji klawisza (12)

i zatwierdź ustawienie klawiszem .

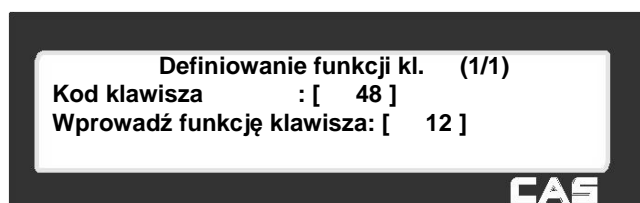

Kasowanie funkcji zaprogramowanej dla Klawisza szybkiego dostępu.

Aby wykasować funkcję klawisza, należy przypisać mu wartość 0.

Np.

Kod klawisza = 42

Funkcja klawisza = 0

Jeśli klawisz ma przypisany numer funkcji „0”, może być używany, jako klawisz szybkiego dostępu do pamięci PLU.

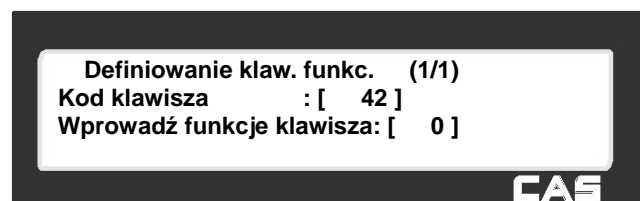

2.12 Ustawienia komunikacji (Menu1900)

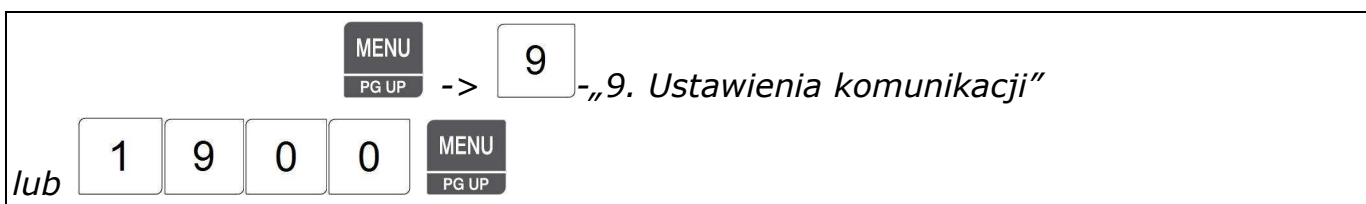

Funkcja pozwala na zaprogramowanie ustawień określających parametry wykorzystywane w przypadku komunikacji pomiędzy wagami lub komunikacji pomiędzy wagami a komputerem (np. przy wykorzystaniu programu CL-Works). Ustawienie parametrów zależy od rodzaju medium wykorzystywanego do komunikacji:

- RS232
- sieć LAN Ethernet
- sieć bezprzewodowa WLAN (dostępna jako opcja zamiast sieci Ethernet)

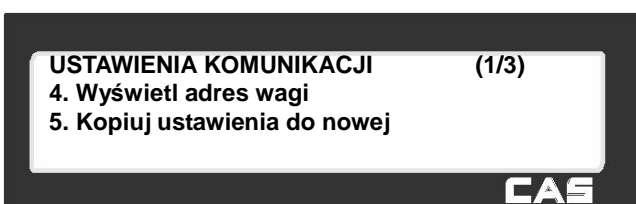
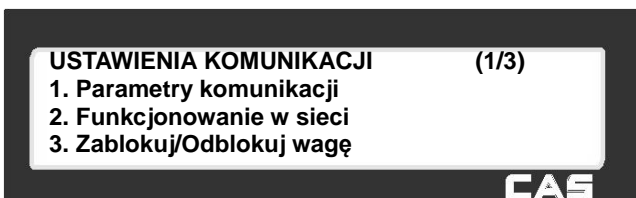

2.12.1 Parametry komunikacji (Menu 1910)

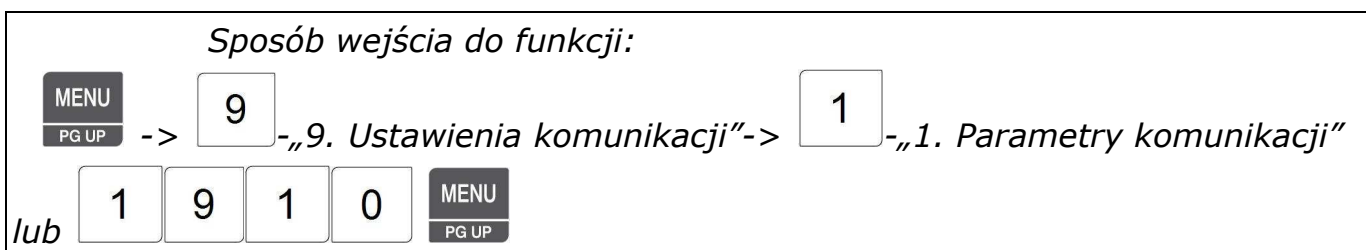

Funkcja pozwala na zaprogramowanie ustawienia poszczególnych parametrów komunikacji. Ustawienia dla sieci Ethernet lub WLAN dostępne są, gdy w wadze jest zainstalowana karta sieciowa LAN lub WLAN.

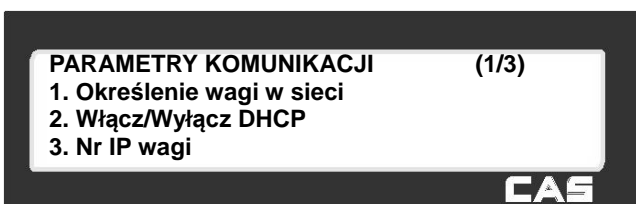

2.12.1.1 Określenie wagi w sieci (Menu 1911)

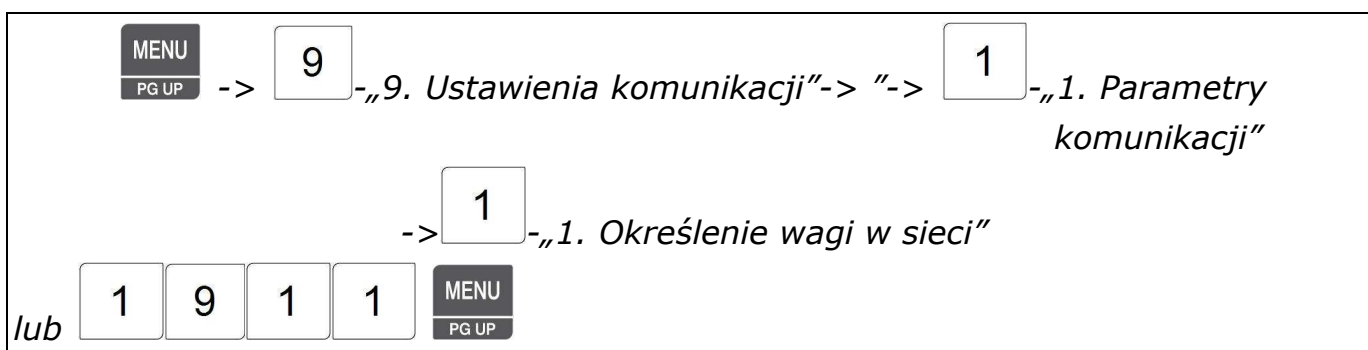

Funkcja umożliwia ustawienie parametrów określających działanie wagi w sieci.

1. Wprowadź numer porządkowy wagi,

np. 1.

Numer ten nie jest wykorzystywany do komunikacji,
a jedynie do nadania numeru porządkowego wadze.

OKREŚLENIE WAGI W SIECI (1/1)
Nr wagi : [1]
Typ serwisu (0-3) : [3]
Sieć

2. Określ typ serwisu, (**Ustawienie fabryczne: 3- Sieć**)

Dostępne ustawienia: 0- Komunikacja przez sieć wyłączona, 1 – Master, 2 – Slave, **3 –Sieć**.

W celu wykorzystania komunikacji przez sieć LAN Ethernet lub WLAN, należy wybrać wartość parametru **3 - Sieć**.

Ustawienia dla sieci Master/Slave wykorzystywane są wyłącznie w przypadku stosowania nie wykorzystywanego w polskich warunkach trybu paragonowego z „ruchomymi” sprzedawcami..

Klawiszami  i  można poruszać się po menu.

Klawiszem  można zatwierdzić dokonane ustawienia.

Klawiszem  można opuścić funkcję bez zatwierdzania dokonanych ustawień.

2.12.1.2 Włącz/wyłącz DHCP (Menu 1912)

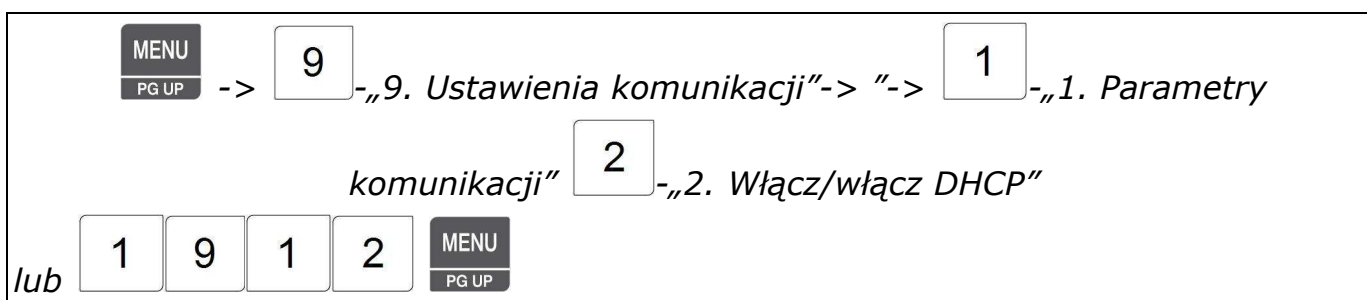

Funkcja umożliwia ustawienie parametrów określających działanie automatycznego nadawania wadze numeru IP w sieci (DHCP). Działanie mechanizmu DHCP uzależnione jest od ustawień serwera. Zwykle wskazane jest nadanie wadze stałego numeru IP co ułatwia jej identyfikację w sieci, dlatego też w wadze fabrycznie mechanizm DHCP jest ustawiony jako wyłączony (N = Nie).

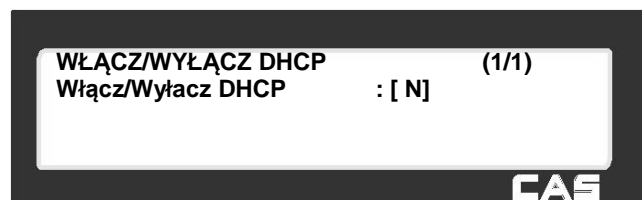

Klawiszem  można zatwierdzić dokonane ustawienia.

Klawiszem  można opuścić funkcję bez zatwierdzania dokonanych ustawień.

2.12.1.3 Nr IP wagi (Menu 1913)

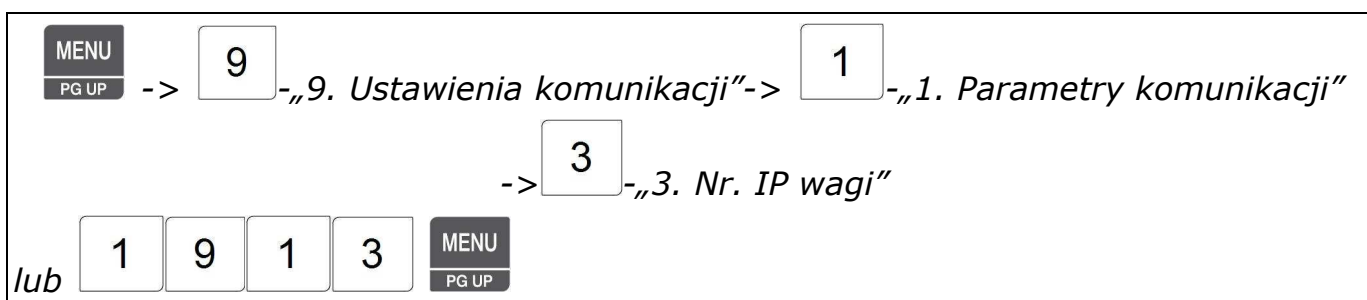

Funkcja umożliwia ustawienie parametrów określających adres wagi w sieci .
ustawienia należy przeprowadzić zgodnie z wymogami sieci do której waga będzie podłączona.

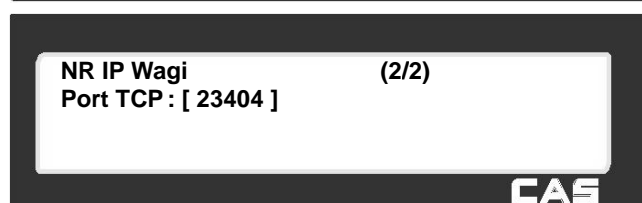
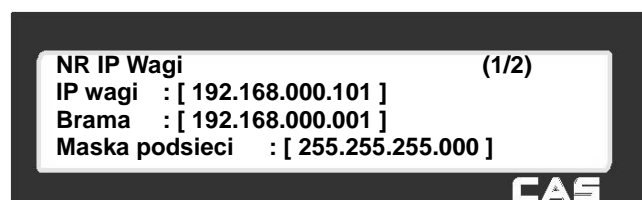



Klawiszami  i  można poruszać się po menu.

Klawiszem  można zatwierdzić dokonane ustawienia.

Klawiszem  można opuścić funkcję bez zatwierdzania dokonanych ustawień.

2.12.1.4 Nr IP i port komputera (Menu 1914)

 -> - „9. Ustawienia komunikacji” -> - „1. Parametry komunikacji”
-> - „4. Nr. IP i port komputera”

lub 

Funkcja umożliwia ustawienie parametrów komputera (serwera), komunikującego się z wagą w sieci .

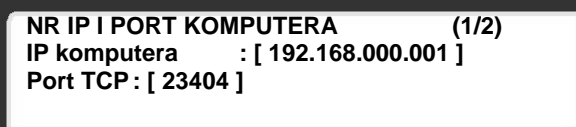

NR IP I PORT KOMPUTERA (1/2)
IP komputer : [192.168.000.001]
Port TCP : [23404]

CAS

Klawiszami  i  można poruszać się po menu.

Klawiszem  można zatwierdzić dokonane ustawienia.

Klawiszem  można opuścić funkcję bez zatwierdzania dokonanych ustawień.

2.12.1.5 Szybkość RS232 (Menu 1915)

 -> - „9. Ustawienia komunikacji” -> - „1. Parametry komunikacji”
-> - „5. Szybkość RS232”

lub 

Funkcja umożliwia ustawienie parametrów prędkości komunikacji przez interfejs RS232.



Szybkość RS232C (1/1)
Szybkość transmisji (0-4) : [3]
3. 57600bps

CAS



Dostępne ustawienia:

Parametr	Prędkość
0	9 600 bps
1	19 200 bps
2	34 800 bps
3	57 600 bps
4	115 200 bps

Klawiszem  można zatwierdzić dokonane ustawienie.

Klawiszem  można opuścić funkcję bez zatwierdzania dokonanego ustawienia.

2.12.1.6 Ustawienia WLAN (Menu 1916)

 -> - „9. Ustawienia komunikacji” -> - „1. Parametry komunikacji”
-> - „6. Ustawienia WLAN”
lub 

Funkcja umożliwia ustawienie parametrów sieci WLAN (SSID, szyfrowanie WEP).
Ustawienia są dostępne, jeżeli jest zainstalowana Karta WLAN.
Ustawień należy dokonać zgodnie z wymogami sieci WLAN.



USTAWIENIA WLAN (1/2)
SSID : [SKLEP_WLAN]
Szyfr WEP(0:Wył,1:64,2:128) [0]
ID klucza WEP: [1]

CAS

USTAWIENIA WLAN (2/2)
Klucz WEP: [00000000000000]

CAS

2.12.1.7 Konfiguracja WLAN (Menu 1917)

 -> - „9. Ustawienia komunikacji” -> - „1. Parametry komunikacji”
-> - „7. Konfiguracja WLAN”
lub 

Funkcja umożliwia ustawienie parametrów sieci WLAN (tryb pracy, nr kanału, szybkość transmisji, zawartość AP, szyfrowanie i klucz).

Ustawienia są dostępne, jeżeli jest zainstalowana karta WLAN.

Dokonaj ustawie zgodnie z wymogami sieci WLAN.

KONFIGURACJA WLAN (1/2)
Tryb pracy: [1]
Kanał: [1]
Szybkość transmisji [6]

CAS

KONFIGURACJA WLAN (2/2)
Zawartość AP: [3]
Odmowa szyfrowania: [N]
Użyj klucza autent. [6]

CAS

2.12.2 Funkcjonowanie w sieci (Menu 1920)

Sposób wejścia do funkcji:

MENU PG UP -> 9 - „9. Ustawienia komunikacji” -> 2 - „2. Funkcjonowanie w sieci”
lub 1 9 2 0 MENU PG UP

Funkcja umożliwia ustawienie ważnych parametrów funkcjonowania wagi w sieci, takich jak:

- synchronizacja czasu z serwera
- synchronizacja danych PLU z serwera
- synchronizacja rabatów z serwera
- sygnalizację błędów sieci
- **zezwole nie na transmisję danych w czasie prowadzenia sprzedaży na wadze.**
- Przesyłanie wprowadzonej zmiany PLU do innych wag (w trybie Master/Slave).
- Zdalne wywołanie danych PLU pobranych z serwera
- Wybór trybu wysyłania (w trybie Master/Slave).

FUNKCJONOWANIE W SIECI (1/3)
Synchro czasu z serwera [N]
Synchro danych PLU z serwera [T]
Synchro rabatów z serwera [T]

CAS

FUNKCJONOWANIE W SIECI (2/3)
Sygnał gdy błąd sieci [T]
Zezwalaj na sprzedaż przy trans. [T]
Prześlij zmianę PLU [N]

CAS

FUNKCJONOWANIE W SIECI (3/3)
Zdalne wywołanie PLU (z PC) [N]
Tryb wysyłania [0]

CAS

2.12.3 Zablokuj/Odblokuj wagę (Menu 1230)

Sposób wejścia do funkcji:

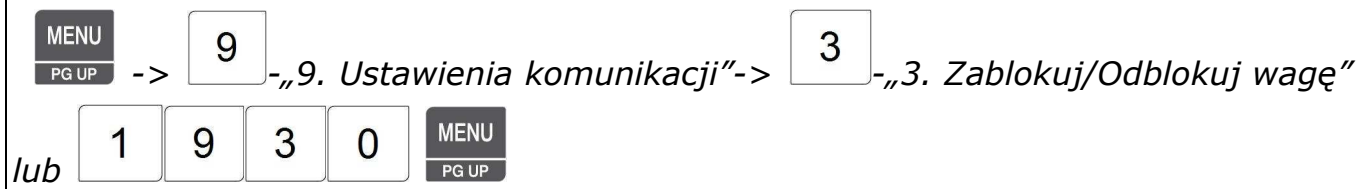

Funkcja na zablokowanie komunikację z wagą przez sieć.

ZABLOKUJ/ODBLOKUJ WAGĘ (1/1)
ODBLOK.=0, Zablok.=1: [N]

CAS

2.12.4 Wyświetl adres wagi (Menu 1240)

Sposób wejścia do funkcji:

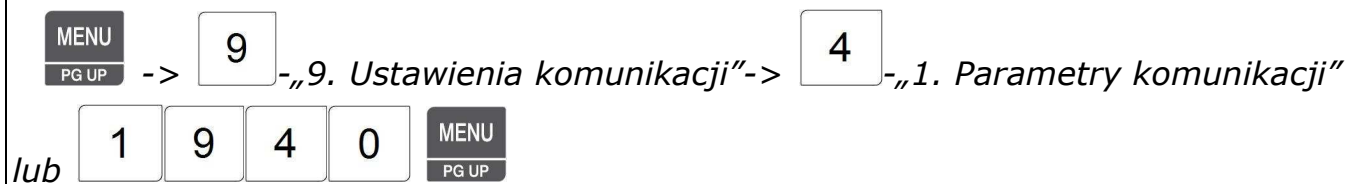

Funkcja umożliwia wyświetlenie informacji o ustawieniu numeru adresu IP wagi, numeru portu komunikacyjnego i numeru MAC karty sieciowej.

WYŚWIETL ADRES WAGI (1/2)
Sieć : [192.168.000.101]
Port TCP : [20304]
MAC : [00.09.15-00.of.65]

CAS

2.12.5 Kopiuj ustawienia do nowej wagi (Menu 1250)

Sposób wejścia do funkcji:

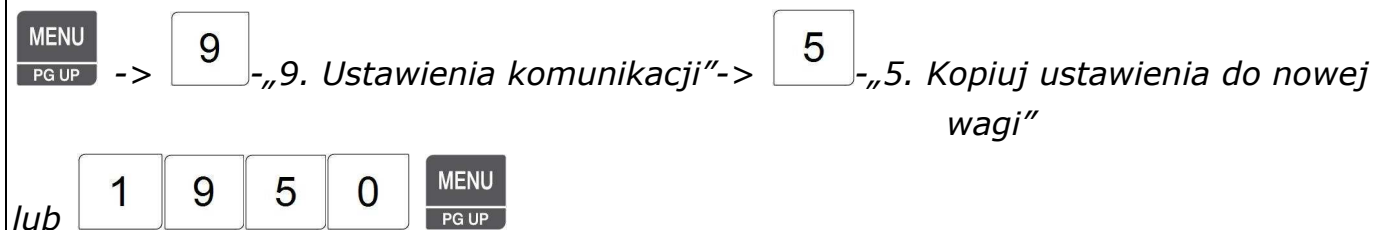

Funkcja pozwala na kopiowanie danych programowanych w I i II tabeli danych PLU z jednej wagi do drugiej przy wzajemnym połączeniu wag przez interfejsu RS232 kablem krosowanym.

W wagach posiadających firmware w wersji V.1.33 lub wyższej możliwy jest wybór czy kopiowanie odbędzie się z wykorzystaniem szeregowego interfejsu RS232 czy interfejsu Ethernet z wykorzystaniem protokołu TCPIP (po połączeniu dwóch wag kablem krosowanym).

KOKIUIJ USTAWIENIA DO NOWEJ (1/1)
Komunikacja (0=RS232/1=TCPIP) [0]

CAS

PT kg MASA kg CENA zł/kg NALEŻNOŚĆ zł

1950 000000 00037

ST NET *0* AUTO SAVE PREPACK D/C SHIFT TR

USTAWIENIA KOMUNIKACJI (1/3)

1. Parametry komunikacji
2. Funkcjonowanie w sieci
3. Zablokuj/Odblokuj wagę

Max 6/15 kg Min 40 g e=d=2/5 g



CAS

2.13 Przykładowy opis konfiguracji połączenia wagi do sieci

[HASŁO DOSTĘPU DO PROGRAMOWANIA]

W przypadku gdy w wadze nie są zdefiniowane przez użytkownika żadne hasła operatorów hasłem dostępu do trybu programowania jest **011**.

Hasło jeśli było wprowadzone, składa się z dwóch segmentów **OOXXXX**, gdzie **OO** jest dwucyfrowym numerem operatora, a **XXXX** jest hasłem dostępu dla tego operatora.

Ponadto zawsze możliwy jest dostęp do trybu programowania wagi po podaniu hasła **000419**.

NAWIGACJA W MENU



▼, ▲ - przejście kursorem do następnej/poprzedniej linii menu,



◀, ▶ - przejście kursorem w lewo/w prawo,



- **SAVE** - zatwierdzenie wprowadzonych ustawień i wyjście z bieżącego menu.



- **ESC** - wyjście z bieżącego menu bez zatwierdzenia

INSTALACJA KARTY SIECIOWEJ

Opis dotyczy tylko wag w których karta nie była zainstalowana fabrycznie.

1. Wyłącz zasilanie wagi wyłącznikiem i odłącz przewód zasilający.
2. Zdejmij znajdującą się od spodu wagi osłonę karty sieciowej po odkręceniu dwóch wkrętów mocujących (patrz rysunek 1).
3. Jeśli waga ma być podłączona do sieci Ethernet kablem UTP zainstaluj kartę LAN (patrz rysunek 2).
4. Jeśli waga ma współpracować z siecią bezprzewodową zainstaluj adapter z kartą W-LAN (patrz rysunek 3).

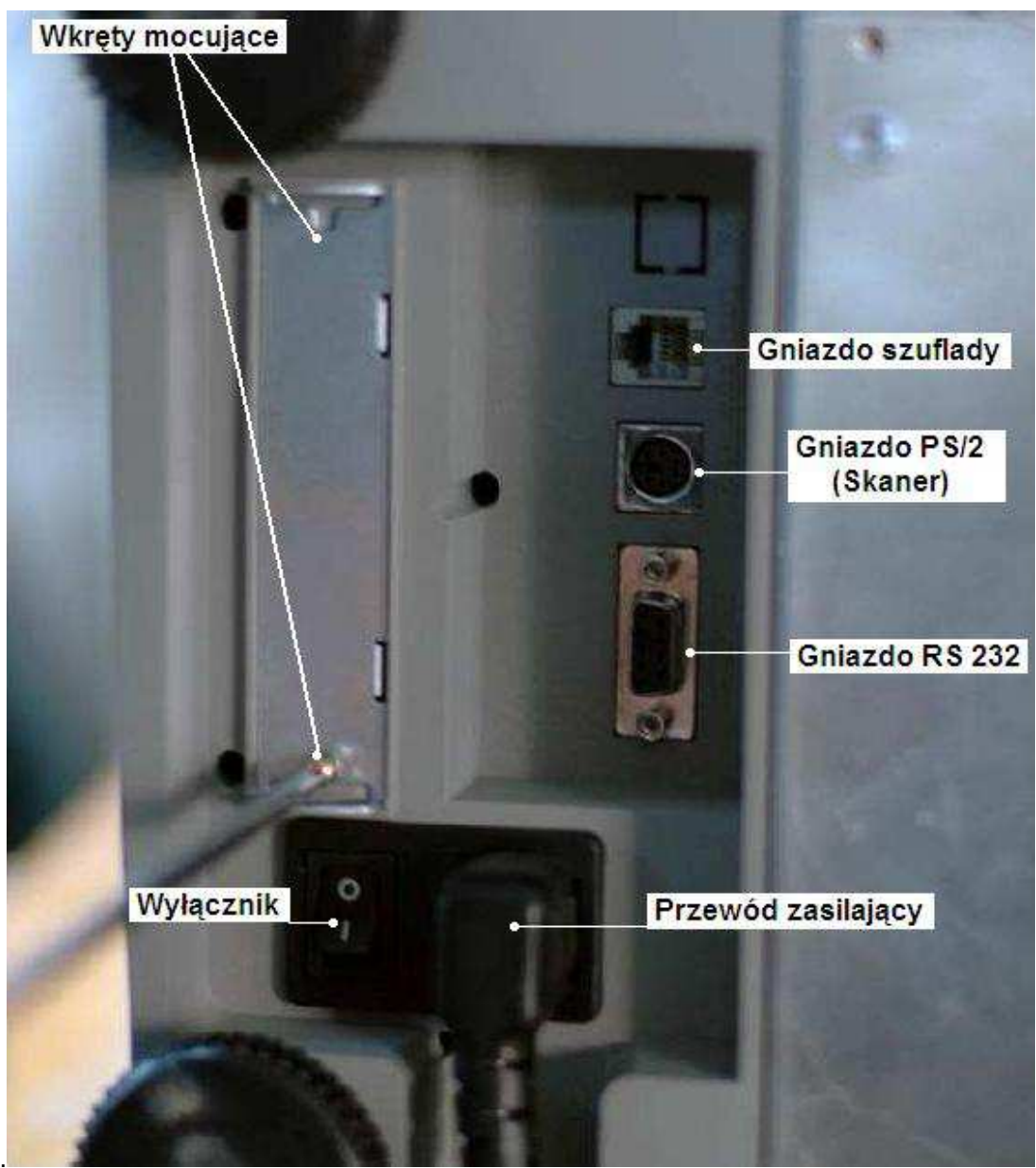

Rys. 1.



Rys 2.



Rys. 3.

PODŁĄCZENIE PRZEZ RS232

Waga podłączona bezpośrednio kablem RS232.

Wymagany sprzęt:			
Kabel	RS232 w/g. opisu	1 szt.	
Komputer	PC – z portem RS232	1 szt.	
Waga	CL5000	1 szt.	

Struktura połączeń kabla RS 232:

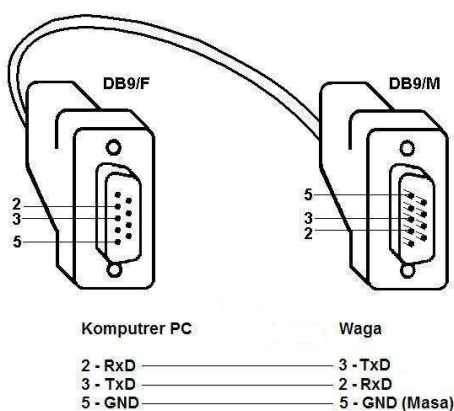

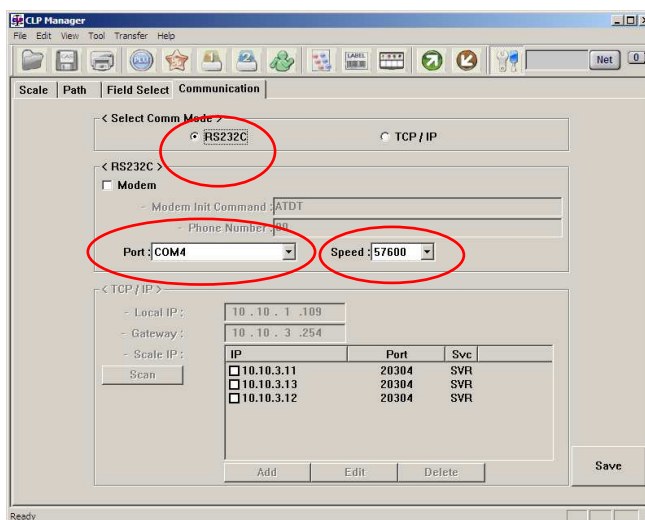

Prędkość transmisji przez port RS232 ustawiona w wadze musi odpowiadać prędkości transmisji ustawionej w komputerze dla portu do którego waga jest podłączona (np. zgodnie z ustawieniami w programie zarządzającym CL-Works).



Aby ustawić prędkość transmisji dla portu RS232 w wadze CL5000:

- wprowadź kod funkcji: **1915**,

- naciśnij klawisz:  ,

Jeśli waga wyświetli żądanie wprowadzenia hasła:

Wpisz hasło: []

CAS

Należy wpisać hasło dostępu do programowania i nacisnąć klawisz  .



Waga wyświetli menu ustawienia szybkości transmisji przez RS 232:

Dostępne ustawienia:

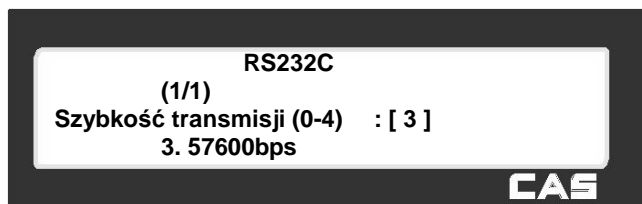
- 0 9 600 bps
- 1 19 200 bps
- 2 38 400 bps
- 3 57 600 bps
- 4 115 200 bps



Wprowadź cyfrę od 0 do 4 odpowiadającą żądanej prędkości komunikacji przez port RS232, zatwierdź ustawienie

klawiszem  albo  .. Fabrycznie ustawiona jest wartość 3 odpowiadająca prędkości 57600 bps.

[SPOSOBY PODŁĄCZENIA DO SIECI ETHERNET]

1. Jedna waga bezpośrednio połączona do komputera PC kablem UTP Cross.

Wymagany sprzęt:			
Kabel	UTP Cross	1 szt.	
Komputer	PC – z kartą LAN	1 szt.	
Waga	CL5000	1 szt.	

Struktura połączeń kabla UTP Cross:

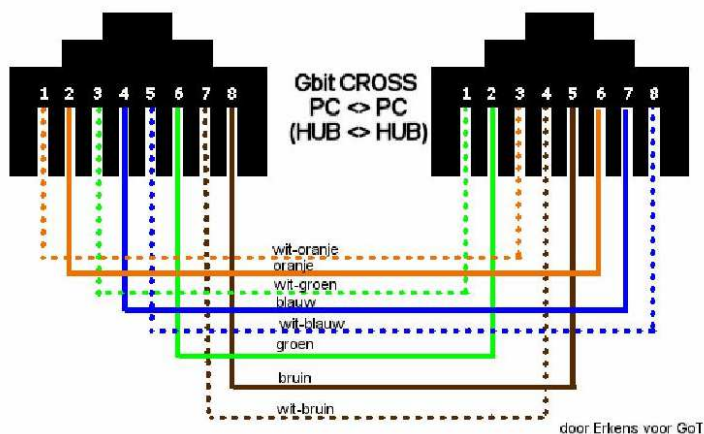

Konfiguracja parametrów sieciowych:

Ustawienie parametrów lokalnego połączenia sieciowego TCP/IP w komputerze:

(Dla podanego niżej przykładowego ustawienia parametrów w wadze.)

IP komputera:
Adres IP: 192.168.0.100
Maska podsieci: 255.255.255.0
Brama: 192.168.0.1

Ustawienie adresu IP w wadze:

- wprowadź kod funkcji: **1913**,
- naciśnij klawisz: ,

Jeśli waga wyświetli żądanie wprowadzenia hasła: należy wpisać hasło dostępu do programowania

i nacisnąć klawisz .

Waga wyświetli menu:

W nawiasach podano przykładowe ustawienia.

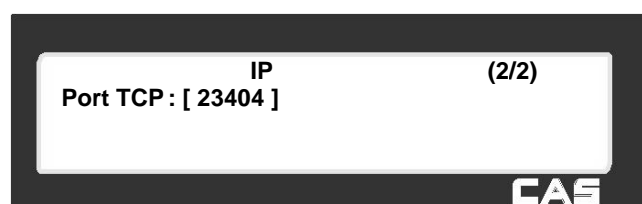
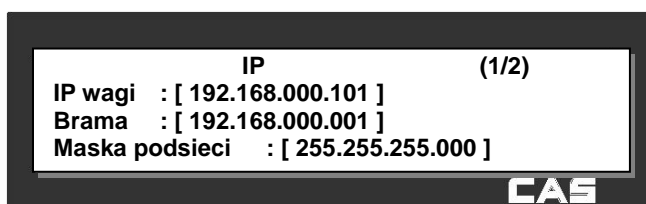
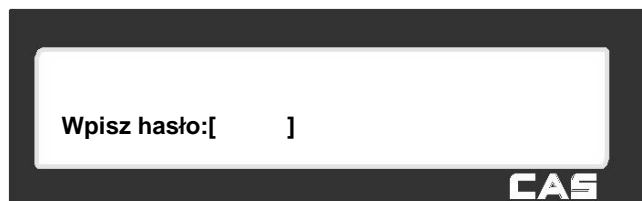

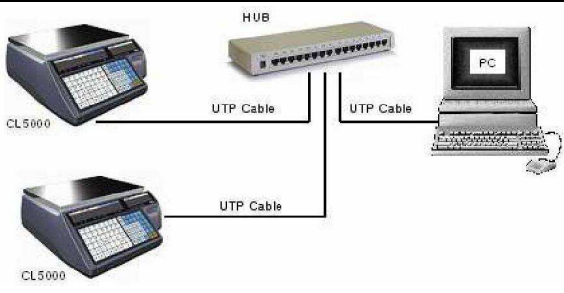

2. Dwie wagi połączone przez sieć przewodową LAN (TCP/IP).

Wymagany sprzęt:			
Kabel	UTP Direct	3 szt.	
HUB	HUB lub Swich	1 szt.	
Komputer	PC – z kartą LAN	1 szt.	
Waga	CL5000	2 szt.	

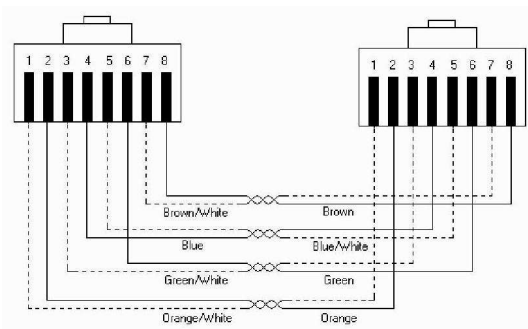
Struktura połączeń kabla UTP Direct:



Ustawienie adresu IP w pierwszej wadze:

- wprowadź kod funkcji: **1913**,
- naciśnij klawisz:  ,

Jeśli waga wyświetli żądanie wprowadzenia hasła:
należy wpisać hasło dostępu do programowania



i nacisnąć klawisz  .

Waga wyświetli menu:

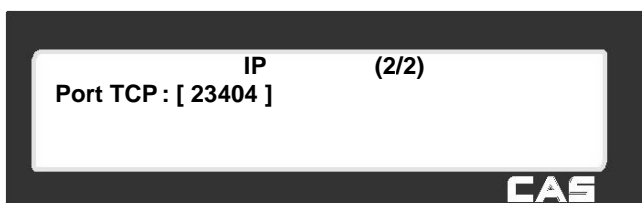
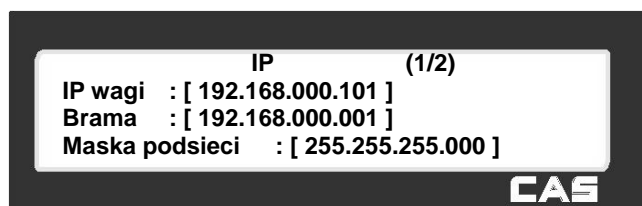
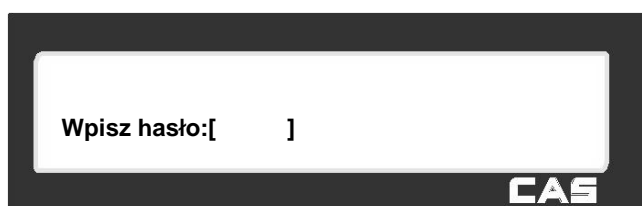
W nawiasach podano przykładowe ustawienia.



Ustawienie adresu IP w drugiej wadze:

- wprowadź kod funkcji: **1913**,
- naciśnij klawisz:  ,

Jeśli waga wyświetli żądanie wprowadzenia hasła:

należy wpisać hasło dostępu do programowania i nacisnąć klawisz  .

Waga wyświetli menu:

W nawiasach podano przykładowe ustawienia:

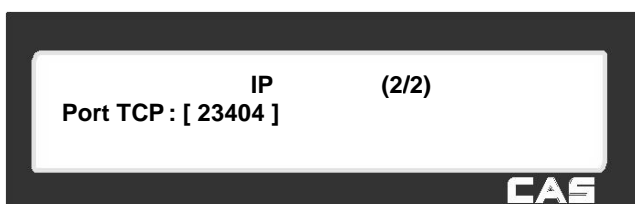
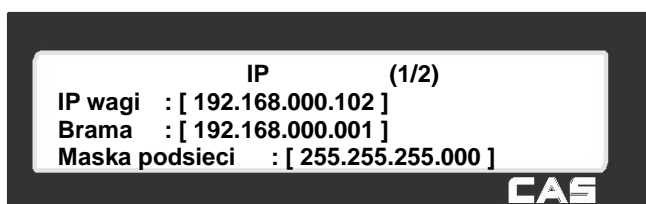

Ustawienie parametrów lokalnego połączenia sieciowego TCP/IP w komputerze:

(Dla podanego niżej przykładowego ustawienia parametrów w wadze.)

IP komputera:
Adres IP: 192.168.0.100
Maska podsieci: 255.255.255.0
Brama: 192.168.0.1

Jeżeli ma być wykorzystana funkcja automatycznego dynamicznego nadawania adresów (DHCP) należy sprawdzić czy w sieci pracuje serwer DHCP oraz ustawić funkcję DHCP w wadze.

Ustawienie funkcji DHCP w każdej wadze:

- wprowadź kod funkcji: **1912**,

- naciśnij klawisz: ,

Jeśli waga wyświetli żądanie wprowadzenia hasła:



należy wpisać hasło dostępu do programowania i nacisnąć klawisz .

Waga wyświetli menu:

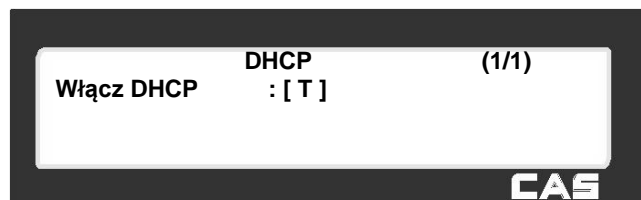

Dostępne ustawienia klawiszami:

- 0** [T] - Tak
- 1** [N] - Nie

3. Dwie wagi połączone przez do sieci bezprzewodowej W-LAN (TCP/IP).

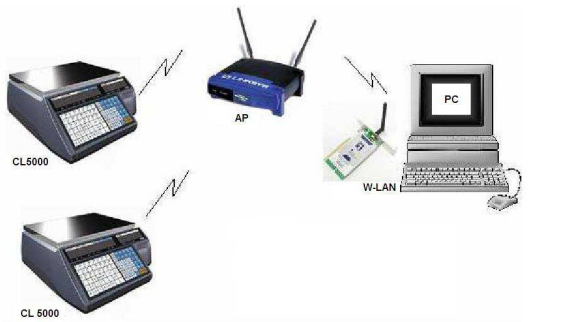
Wymagany sprzęt:			
AP	Access Point W-LAN	1 szt.	
Komputer	PC – z kartą W-LAN	1 szt.	
Waga	CL5000	2 szt.	
Karta W-LAN w wadze.	Compact Flash	2 szt.	

Jeżeli ma być wykorzystana funkcja automatycznego dynamicznego nadawania adresów (DHCP) należy sprawdzić czy w sieci pracuje serwer DHCP oraz ustawić funkcję DHCP w wagach.

Ustawienie funkcji DHCP w każdej wadze:

- wprowadź kod funkcji: **1912**,
- naciśnij klawisz: ,

Jeśli waga wyświetli żądanie wprowadzenia hasła:



należy wpisać hasło dostępu do programowania i nacisnąć klawisz .

Waga wyświetli menu:

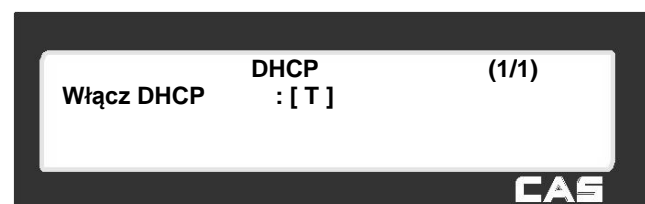

Dostępne ustawienia klawiszami:

- **0** [T] - Tak
- **1** [N] - Nie

Ustawienie parametrów komunikacji W-LAN w wadze:

Uwaga :

Przed czynnością konfiguracji parametrów sieci W-LAN w wag wymagana jest konfiguracja ustawień sieciowych Punktu Dostępowego (Access Point).

- wprowadź kod funkcji: **1916**,
- naciśnij klawisz: ,

Jeśli waga wyświetli żądanie wprowadzenia hasła:



należy wpisać hasło dostępu do programowania

i nacisnąć klawisz .

Waga wyświetli menu:

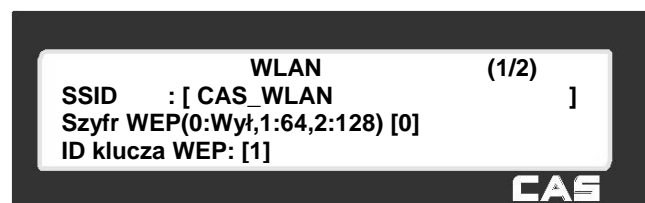

Wprowadź nazwę sieci - SSID zgodnie z ustawieniem Punktu Dostępowego (Access Point) sieci W-LAN w której ma pracować waga.

Możliwe jest uruchomienie funkcji skanowania SSID wszystkich dostępnych sieci W-LAN przez naciśnięcie

klawisza . Można wtedy wybrać indeks SSID z listy albo wpisać go z ręcznie z klawiatury.

Dokonaj ustawień klucza WEP zgodnie stosownie do ustawień Punktu Dostępowego (Access Point):

- 0 - wyłączony,
- 1 - 64bitowy klucz WEP,
- 2 - 128 bitowy klucz WEP,

Jeżeli Punkt Dostępowy (Access Point) posiada Włączony klucz WEP, wprowadź numer klucza WEP, oraz kod klucza WEP.

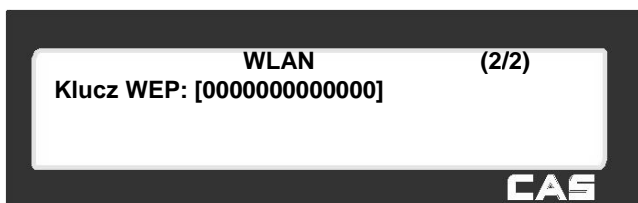

[TYP KOMUNIKACJI]

Waga CL5000 umożliwia 3 rodzaje komunikacji sieciowej:

1. **MASTER** – główna waga w systemie wielu wag, w której zawierająca wszystkie dane, zliczająca dane o sprzedaży z wszystkich wag SLAVE pracujących w systemie.
2. **SLAVE** – waga pracująca w systemie kod kontrolą wagi master.
3. **SIEĆ** – Waga pracująca w sieci z zachowaniem standardowej komunikacji z komputerem zarządzającym wagami pracującymi w sieci (serwerem).

W przypadku wykorzystania systemu wag master-slave tylko jedna waga w systemie może spełniać funkcję wagi master.

Ustawienie typu komunikacji w każdej wadze:

- wprowadź kod funkcji: **1911**,
- naciśnij klawisz: ,

Jeśli waga wyświetli żądanie wprowadzenia hasła:

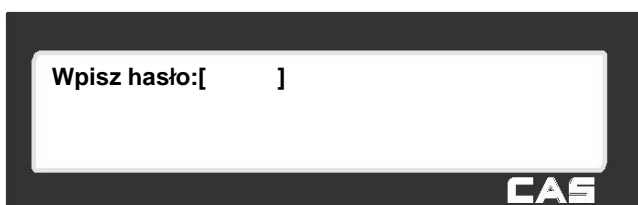

należy wpisać hasło dostępu do programowania i nacisnąć klawisz .

Waga wyświetli menu:

Dostępne ustawienia:

- 0 Wył. Ethernet
- 1 Master
- 2 Slave
- 3 **Sieć**



Wprowadź cyfrę od 0 do 3 odpowiadającą żądanemu ustawieniu typu komunikacji w sieci, zatwierdź ustawienie

klawiszem  albo .

[KOMUNIKACJA Z PROGRAMEM CL-WORKS PREZ SPOŁĄCZENIE SIECIOWE ETHERNET LUB WLAN - TCPIP]

Program CL-Works umożliwia zarządzanie danymi w wagach pracujących w systemie.

Po instalacji i uruchomieniu programu należy skonfigurować w programie parametry komunikacyjne wag podłączonych do systemu.

W tym celu należy w programie CL-Works:

- Kliknąć klawisz konfiguracji -  i wybrać zakładkę „Parametry komunikacji”, zostanie wyświetlone okno konfiguracji parametrów komunikacyjnych wag podłączonych do sieci.

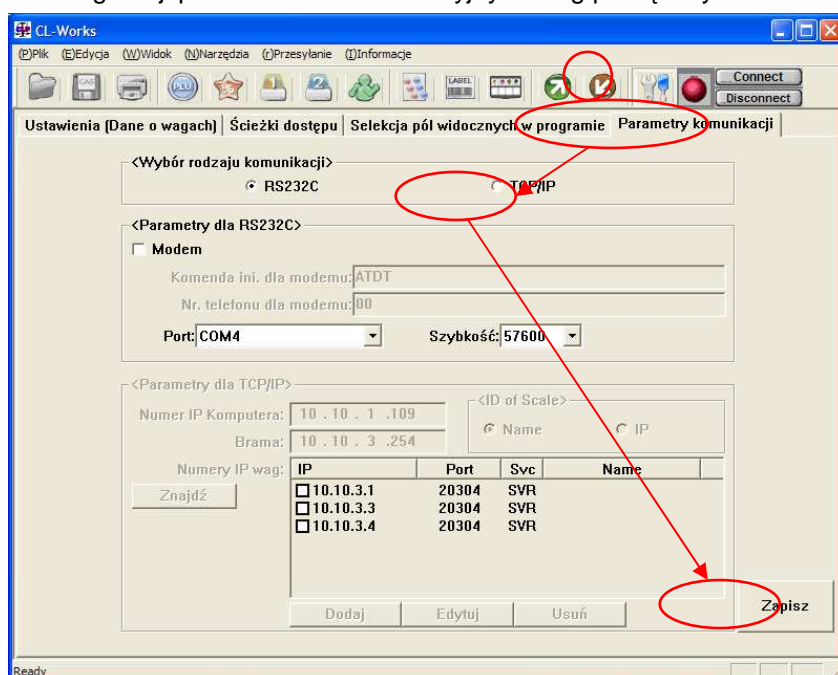

- Wybrać protokół komunikacyjny TCP/IP i zapisać wybrane ustawienie klikając klawisz **ZAPISZ**.



Program wyświetli komunikat

Należy zamknąć program CL-Works i uruchomić go ponownie.

W ponownie otwartym oknie programu CL-Works należy wpisać ustawienia sieciowe komputera (nr. IP oraz ustawienie bramy domyślnej).

Następnie należy kliknąć klawisz **ZNAJDŹ**, aby wyszukać wagi dołączone do sieci.

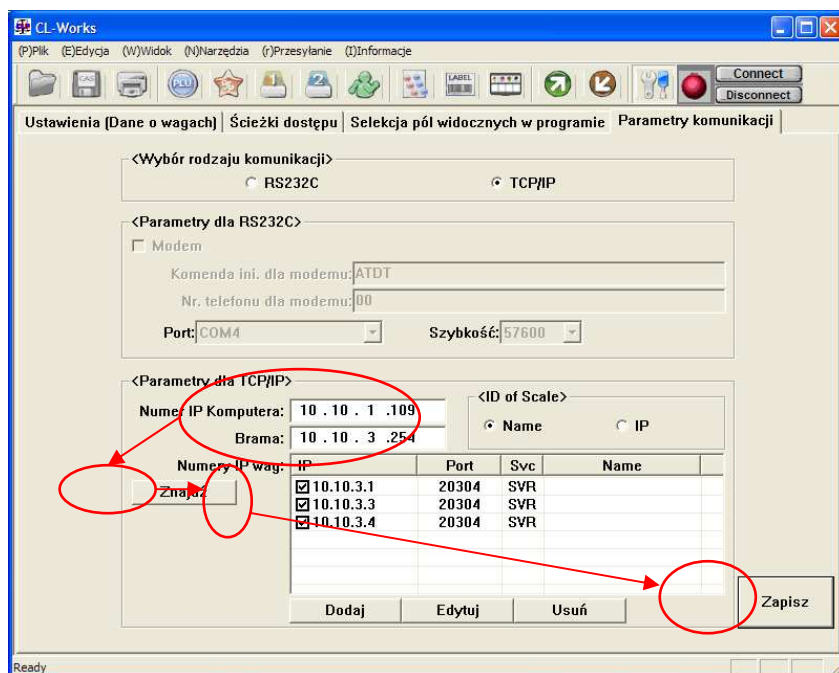

Po wyszukaniu adresów IP wag dołączonych do systemu należy kliknąć klawisz „Zapisz” aby zapisać wyszukane adresy IP.

Od tego momentu możliwe jest przesyłanie danych z programu CL-Works do wag i ich odczyt z wag do programu.

3. INFORMACJE DODATKOWE

3.1 Elementy etykiety

Każdy element zawierający informację umieszczony na etykiecie posiada własny numer. Rozróżnia się elementy na etykietach zwykłych i etykietach zbiorowych np. należność, jednakże niektóre informacje, np. o sklepie czy sprzedawcy są wspólne dla obu rodzajów wydruków.

Lista elementów etykiety

Nr	Element	Nr ID pola	OPIS
1	Nazwa działu	1	Drukuję nazwę działu
2	Nr działu	115	Drukuję numer działu
3	Nr grupy	9	Drukuję numer grupy
4	Nr PLU	2	Drukuję numer PLU
5	Nazwa PLU	10	Drukuję w jednej linii nazwę PLU 1,2 i 3
6	Nazwa 1 PLU	29	Drukuję 1, 2 i 3 linię nazwy. W wybranej linii nazwy PLU może być również drukowana nazwa pochodzenia w zależności od ustawień w MENU 1872 "Druk kraju pochodzenia w nazwie PLU".
7	Nazwa 2 PLU	30	
8	Nazwa 3 PLU	31	
9	Kod dowiązany	11	Drukuję kod dowiązany
10	Prefix	3	Drukuję Prefix kodu kreskowego
11	Masa jednostkowa	5	Drukuję masę jednostkową
12	Stawka podatku	8	Drukuję stawkę podatku. Stawka drukowana jest w %.
13	Cena podatku	111	Drukuję wartość podatku
14	Masa tary	13	Drukuję masę tary
15	Sztuki	14	Drukuję sztuki dla towarów na sztuki
16	Symbol ilości	15	Drukuję symbol ilości
17	Data ważności	16	Drukuję datę ważności
18	Czas ważności	17	Drukuję czas ważności. Jeśli czas ważności ustawiony jest na 0, to nie będzie drukowany.
19	Data pakowania	18	Drukuję datę pakowania
20	Czas pakowania	19	Drukuję czas pakowania
21	Data produkcji	20	Drukuję datę produkcji. Jeśli data produkcji ustawiona jest na 0 to nie będzie drukowana.
22	Data „Ugotować do”?	22	Drukuję datę terminu do ugotowania. Jeśli data ustawiona jest na 0 to nie będzie drukowana.
23	Punkty bonusowe	50	Drukuję punkty bonusowe
24	Kraj pochodzenia	55	Drukuję kraj pochodzenia
25	Składniki	25	Drukuję składniki
26	Tekst na etykiecie	90	Drukuję na etykiecie tekst zaprogramowany dla towaru
27	Referencyjna masa netto	100	Drukuję referencyjną masę netto. W przypadku towarów na sztuki i na sztuki w opakowaniu zbiorczym masa netto jest drukowana jeśli ustawiono druk zaprogramowanej dla towaru wartości masy. W przypadku towarów ważonych referencyjna masa netto jest drukowana w przypadku wykorzystania tary procentowej.
28	Referencyjna masa brutto	116	Drukuję referencyjną masę brutto. W przypadku towarów ważonych referencyjna masa brutto jest drukowana w przypadku wykorzystania tary procentowej.
29	Tara procentowa	24	Drukuję tarę procentową.

			Tara wyrażana jest w %.
30	Limit tary procentowej	23	Drukuje limit tary procentowej. Tara ta wyrażana jest w %.
31	Masa	101	Drukuje wskazywaną masę, gdy nie zostały użyte rabaty związane z ilością towaru (dot. PLU ważonych).
32	Masa z rabatem	132	Drukuje masę rabatową (dot. PLU ważonych).
33	Przekreślona masa z rabatem	108	Drukuje przekreśloną oryginalną masę i masę rabatową (dot. PLU ważonych)
34	Ilość	112	Drukuje ilość bez rabatów (dot. PLU na sztuki i sztuki zbiorcze).
35	Rabat ilości	133	Drukuje wartość rabatową ilości (dot. PLU na sztuki i sztuki zbiorcze).
36	Przekreślony rabat ilości	134	Drukuje przekreśloną oryginalną ilość i ilość rabatową (dot. PLU na sztuki i sztuki zbiorcze).
37	Cena jednostkowa	6	Drukuje cenę jednostkową, gdy nie zostały użyte rabaty związane z ceną towaru.
38	Rabat ceny jednostkowej.	113	Drukuje rabatową cenę jednostkową.
39	Przekreślony rabat ceny jednostkowej.	118	Drukuje przekreśloną oryginalną cenę jednostkową i cenę rabatową.
40	Należność	102	Drukuje należność, gdy nie zostały użyte rabaty związane z należnością.
41	Należność z rabatem	114	Drukuje należność rabatową.
42	Przekreślona należność z rabatem.	110	Drukuje przekreśloną oryginalną należność i należność z rabatem.
43	Stała cena	131	Drukuje stałą cenę.
44	Nr seryjny etykiety	135	Drukuje numer seryjny etykiety
45	Nazwa sklepu	105	Drukuje nazwę sklepu
46	Telefon sklepu	138	Drukuje nr telefonu sklepu
47	Tekst sklepu	139	Drukuje teksty informacyjne (Adres sklepu)
48	Numer sprzedawcy	128	Drukuje numer sprzedawcy
49	Nazwa sprzedawcy	106	Drukuje nazwę sprzedawcy
50	Nazwa klienta	107	Drukuje nazwę klienta
51	Numer klienta	130	Drukuje numer klienta
52	Numer wagi	137	Drukuje numer wagi
53	Dzień tygodnia (zapakowano)	117	Drukuje dzień tygodnia (zapakowano)
54	Kurs waluty	119	Drukuje kurs waluty
55	Należność w drugiej walucie	118	Drukuje należność w drugiej walucie
56	Cena jednostkowa w drugiej walucie	120	Drukuje cenę jednostkową w drugiej walucie

Opisy (stałe teksty).

Nr	Tekst	Nr ID pola	Opis
1	(C)Należność	170	Drukuje tekst "Należność"
2	(C)Cena jednostkowa	171	Drukuje tekst "Cena jednostkowa"
3	(C)Masa	172	Drukuje tekst "Masa"
4	(C)Tara	173	Drukuje tekst "Tara"
5	(C)Stała cena	174	Drukuje tekst "Stała cena"
6	(C)Cena regularna	175	Drukuje tekst "Cena regularna"
7	(C)Wartość podatku	176	Drukuje tekst "Wartość podatku"
8	(C)Zapakowano	177	Drukuje tekst "Zapakowano"
9	(C)Data sprzedaży	178	Drukuje tekst "Data sprzedaży"
10	(C)Data pieczenia	179	Drukuje tekst "Data pieczenia" Jeśli ustawione jest na 0 to nie jest drukowane.
11	(C)Data produkcji	180	Drukuje tekst "Data produkcji" Jeśli ustawione jest na 0 to nie jest drukowane.
12	(C)Czas pakowania	181	Drukuje tekst "Czas pakowania"
13	(C)Data sprzedaży	182	Drukuje tekst "Data sprzedaży" Jeśli ustawione jest na 0 to nie jest drukowane.

14	(C)Ilość	183	Drukuj tekst "Ilość"
15	(C)Powiązanie pochodzenia	184	Drukuj tekst "Powiązanie pochodzenia"
16	(C)Urodzono w	185	Drukuj tekst "Urodzono w"
17	(C)Chowano w	186	Drukuj tekst "Chowano w"
18	(C)Rozbiór w	187	Drukuj tekst "Rozbiór w"
19	(C)Ubój w	188	Drukuj tekst "Ubój w"
20	(C)Masa netto	189	Drukuj tekst "Masa netto"
21	(C)Masa brutto	193	Drukuj tekst "Masa brutto"
22	(C)Tara procentowa	194	Drukuj tekst "Tara procentowa"
23	(C)Limit tary procentowej	195	Drukuj tekst "Limit tary procentowej"
24	(C)Należność w walucie	198	Drukuj tekst "Należność w walucie"
25	(C)Cena w walucie	199	Drukuj tekst "Cena w walucie"

Opisy pochodzenia zwierzęcia.

Nr	Element	Nr ID pola	Opis
1	(T)Nr pochodzenia	35	Drukuj numeru pochodzenia
2	(T)Urodzony w	36	Drukuj miejsce urodzenia zwierzęcia
3	(T)Chowany w	37	Drukuj kraj chowu
4	(T)Miejsce rozbioru	38	Drukuj miejsce uboju
5	(T)Kraj rozbioru	39	Drukuj kraj rozbioru
6	(T)Ubojnia	40	Drukuj nazwę ubojni
7	(T)Kraj ubojni	41	Drukuj kraj uboju
8	(T)Powiązanie	42	Drukuj powiązanie
9	(T)Nr kraju urodzenia	43	Drukuj numer kraju urodzenia
10	(T)Nr kraju chowu	44	Drukuj numer kraju chowu
11	(T)Nr miejsca rozbioru	45	Drukuj numer miejsca rozbioru
12	(T)Nr ubojni	46	Drukuj numer ubojni

Pola wartości odżywczych.

Nr	Element	Nr ID pola	Opis
1	(N)Wielkość porcji	140	Drukuj wielkość porcji
2	(N)Ilość porcji w opakowaniu	141	Drukuj ilość porcji w opakowaniu
3	(N) Ilość kalorii	142	Drukuj ilość kalorii
4	(N)Wartość kaloryczną tłuszczów	143	Drukuj wartość kaloryczną tłuszczów
5	(N)Tłuszcze	144	Drukuj zawartość tłuszczów
6	(N)Tłuszcze wielonasycone	145	Drukuj zawartość tłuszczów wielonasyconych
7	(N)Cholesterol	146	Drukuj zawartość cholesterolu
8	(N)Sód	147	Drukuj zawartość sodu
9	(N)Węglowodany	148	Drukuj zawartość węglowodanów
10	(N)Błonnik	149	Drukuj zawartość błonnika
11	(N)Cukry	150	Drukuj zawartość cukrów
12	(N)Proteiny	151	Drukuj zawartość protein
13	(N)Witamina A	152	Drukuj zawartość witaminy A
14	(N)Wapń	153	Drukuj zawartość wapnia
15	(N)Witamina C	154	Drukuj zawartość witaminy C
16	(N)Żelazo	155	Drukuj zawartość żelaza
17	(N)Norma dzienna tłuszczów	156	Drukuj normę dzienną tłuszczów
18	(N)Norma dzienna tłuszczów wielonasyconych	157	Drukuj normę dzienną tłuszczów wielonasyconych

19	(N)Norma dzienna cholesterolu	158	Drukuje normę dzienną cholesterolu
20	(N)Norma dzienna sodu	159	Drukuje normę dzienną sodu
21	(N)Norma dzienna węglowodanów	160	Drukuje normę dzienną węglowodanów
22	(N)Norma dzienna błonnika	161	Drukuje normę dzienną błonnika
23	(N)Norma dzienna protein	162	Drukuje normę dzienną protein

Elementy SUMY (CAŁKOWITEJ).

Nr	Element	Nr ID pola	Opis
1	SUMA należności	201	Drukuje SUMĘ należności
2	SUMA ilości	202	Drukuje SUMĘ ilości
3	SUMA unieważnionych cen	203	Drukuje SUMĘ unieważnionych cen
4	SUMA unieważnionych ilości	204	Drukuje SUMĘ unieważnionych ilości
5	SUMA wewnętrznego podatku	205	Drukuje SUMĘ wewnętrznego podatku
6	SUMA podatku zewnętrznego	206	Drukuje SUMĘ zewnętrznego podatku
7	SUMA należności (bez podatku)	207	Drukuje SUMĘ należności bez podatku
8	SUMA należności (zawiera podatek)	211	Drukuje SUMĘ należności z podatkiem
9	SUMA płatności	208	Drukuje SUMĘ płatności
10	(SUMA) Reszta	209	Drukuje resztę
11	(SUMA) bieżąca data	103	Drukuje bieżącą datę
12	(SUMA) bieżący czas	104	Drukuje bieżący czas
13	(SUMA) suma podatków	210	Drukuje sumę podatków
14	SUMA należności w drugiej walucie	212	Drukuje sumę należności w drugiej walucie
15	Nazwa sklepu	105	Drukuje nazwę sklepu
16	Tel. sklepu	138	Drukuje tel. sklepu
17	Tekst sklepu	139	Drukuje tekst sklepu
18	Numer sprzedawcy	128	Drukuje numer sprzedawcy
19	Nazwa sprzedawcy	106	Drukuje nazwę sprzedawcy
20	Nazwa użytkownika	107	Drukuje nazwę użytkownika
21	Nr ID użytkownika	130	Drukuje nr ID użytkownika
22	Numer wagi	137	Drukuje numer wagi
23	Kurs waluty	119	Drukuje Kurs waluty

Opisy (stałe teksty) dla etykiet sumy.

Nr	Tekst	Nr ID pola	Opis
1	(C)Ilość całkowita	190	Drukuje tekst "ilość całkowita"
2	(C) Płatność	191	Drukuje tekst "płatność"
3	(C)Reszta	192	Drukuje tekst "reszta"

4	(C)Suma	196	Drukuje tekst "suma"
5	(C)Podatek	197	Drukuje tekst "podatek"
6	(C)Należność w drugiej walucie	200	Drukuje tekst "należność w drugiej walucie"
7	(C)Wartość unieważnionych	169	Drukuje tekst "wartość unieważnionych"

3.1 Tablica kodów ASCII 1250

	00	01	02	03	04	05	06	07	08	09	0A	0B	0C	0D	0E	0F
00	<u>NUL</u> 0000	<u>STX</u> 0001	<u>SOT</u> 0002	<u>ETX</u> 0003	<u>EOT</u> 0004	<u>ENQ</u> 0005	<u>ACK</u> 0006	<u>BEL</u> 0007	<u>BS</u> 0008	<u>HT</u> 0009	<u>LF</u> 000A	<u>VT</u> 000B	<u>FF</u> 000C	<u>CR</u> 000D	<u>SO</u> 000E	<u>SI</u> 000F
10	<u>DLE</u> 0010	<u>DC1</u> 0011	<u>DC2</u> 0012	<u>DC3</u> 0013	<u>DC4</u> 0014	<u>NAK</u> 0015	<u>SYN</u> 0016	<u>ETB</u> 0017	<u>CAN</u> 0018	<u>EM</u> 0019	<u>SUB</u> 001A	<u>ESC</u> 001B	<u>FS</u> 001C	<u>GS</u> 001D	<u>RS</u> 001E	<u>US</u> 001F
20	<u>SP</u> 0020	!	"	#	\$	%	&	'	()	*	+	,	-	.	/
30	0	1	2	3	4	5	6	7	8	9	:	;	<	=	>	?
40	@	A	B	C	D	E	F	G	H	I	J	K	L	M	N	O
50	P	Q	R	S	T	U	V	W	X	Y	Z	[\]	^	_
60	`	a	b	c	d	e	f	g	h	i	j	k	l	m	n	o
70	p	q	r	s	t	u	v	w	x	y	z	{		}	~	<u>DEL</u> 007F
80	€ 20AC	•••••	/ 201A	•••••	" 201E	••• 2026	† 2020	‡ 2021	•••••	% 2030	š 0160	< 2039	š 015A	ť 0164	ž 017D	ž 0179
90	•••••	\ 2018	/ 2019	" 201C	" 201D	• 2022	- 2013	- 2014	•••••	™ 2122	š 0161	> 203A	š 015B	ť 0165	ž 017E	ž 017A
A0	<u>NBSP</u> 00A0	˘ 02C7	˘ 02D8	Ł 0141	* 00A4	Ą 0104	! 00A6	Ś 00A7	••• 00A8	@ 00A9	Ş 015E	« 00AB	¬ 00AC	- 00AD	@ 00AE	Ž 017B
B0	° 00B0	± 00B1	˘ 02DB	ł 0142	´ 00B4	µ 00B5	¶ 00B6	• 00B7	˘ 00B8	ą 0105	ş 015F	» 00BB	ˆ 013D	ˆ 02DD	ı 013E	ž 017C
C0	Ŕ 0154	Á 00C1	Ă 00C2	Ǻ 0102	Ǻ 00C4	Í 0139	Ć 0106	Ç 00C7	Č 010C	É 00C9	Ě 0118	Ě 00CB	Ě 011A	Í 00CD	Î 00CE	Ď 010E
D0	Đ 0110	Ń 0143	Ň 0147	Ó 00D3	Ô 00D4	Õ 0150	Ö 00D6	× 00D7	Ř 0158	Ů 016E	Ú 00DA	Û 0170	Ü 00DC	Ý 00DD	Ť 0162	ß 00DF
E0	ŕ 0155	á 00E1	ă 00E2	ǻ 0103	ǻ 00E4	í 013A	ć 0107	ç 00E7	č 010D	é 00E9	ě 0119	ě 00EB	ě 011B	í 00ED	î 00EE	ď 010F
F0	đ 0111	ń 0144	ň 0148	ó 00F3	ô 00F4	õ 0151	ö 00F6	÷ 00F7	ř 0159	ů 016F	ú 00FA	û 0171	ü 00FC	ý 00FD	ț 0163	• 02D9

Uwaga:

Aby np. wprowadzić znak "A" należy wpisać wartość 0041.

3.2 Numery stron kodowych w Windows.

Strona kodowa	Nazwa	Opis	Kraj
1250	Central Europe	Windows Latin 2	Albania, Croatia, Czech, Faeroese, Hungarian, Polish, Romanian, Serbian(Latin), Slovak, Slovenian
1251	Cyrillic	Windows Cyrillic (Slavic)	Byelorussian, Bulgarian, Russian, Ukrainian
1252	Latin 1	Windows Latin 1 (ANSI)	Afrikaans, Catalan, Danish, Dutch, English, USA, Canada, New Zealand, Austria, Ireland, South Africa, Finnish, French, Belgium, Switzerland, Luxembourg, German, Austria, Liechtenstein, Italian, Icelandic, Indonesian, Norwegian, Portuguese, Brazil, Spanish, Mexico, Swedish
1253	Greek	Windows Greek	Greek
1254	Turkish	Windows Latin 5 (Turkish)	Turkish
1255	Hebrew	Windows Hebrew	Hebrew
1256	Arabic	Windows Arabic	Saudi Arabia, Iraq, Egypt, Loby, Algeria, Morocco, Tunisia, Oman, Yemen, Syria, Jordan, Lebanon, Kuwait, United Arab Emirates, Bahrain, Qatar, Farsi
1257	Baltic	Windows Batic Rim	Estonian, Latvian, Lithuanian
1258	Vietnam		Vietnam
874	Thai		Thai
932	Japanese Shift-JIS		Japan
936	Simplified Chinese GBK	Simplified Chinese	Chinese, Singapore
949	Korean	Complete Hangul	Korea
950	Traditional Chinese BIG5	Traditional Chinese	Taiwan, HongKong

3.3 Opis gniazd połączeniowych w wadze.

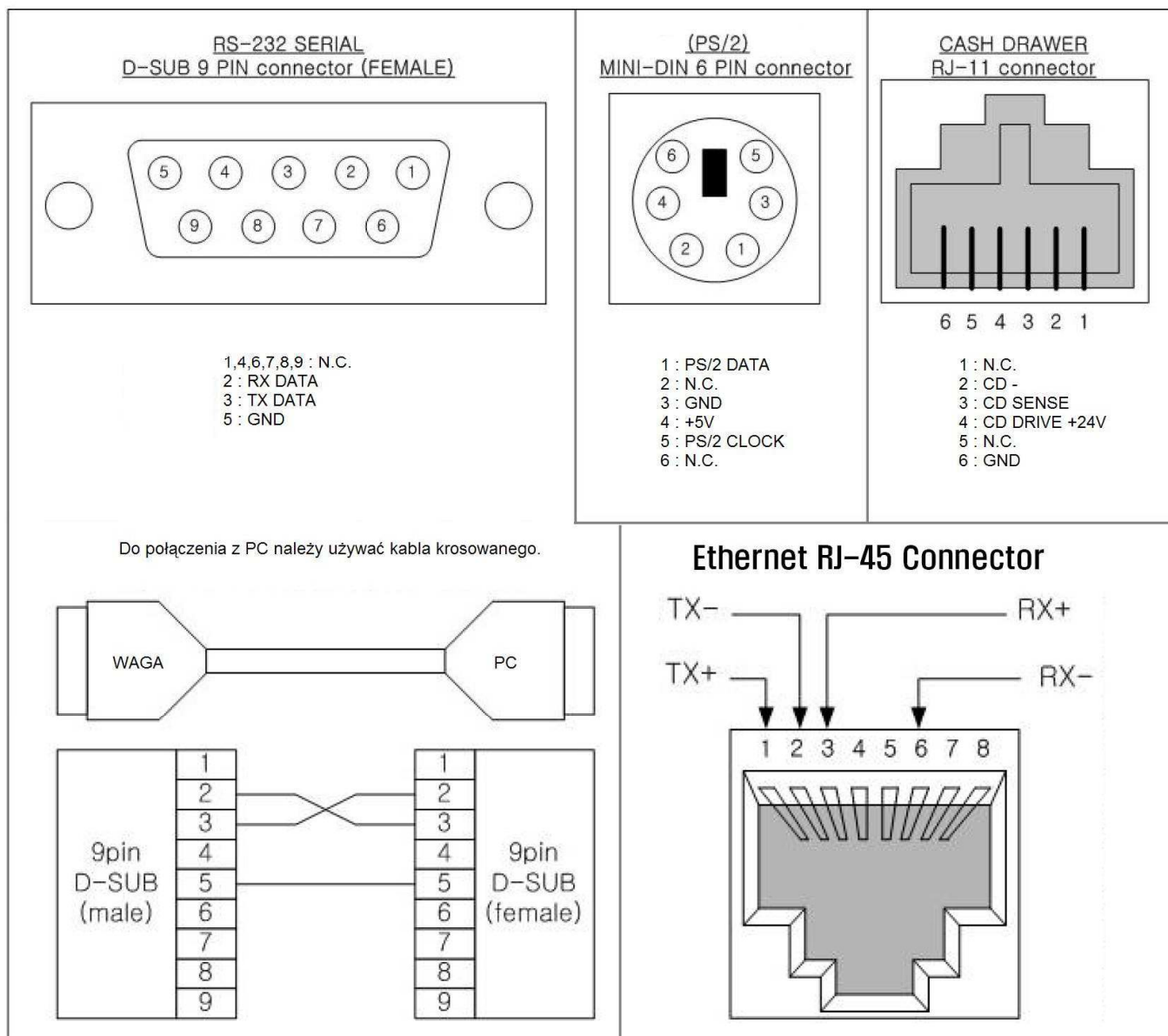



CAS POLSKA Sp. z o.o.

Ul. Chrościckiego 93/105

02-414 Warszawa

Tel: 022 571 19 470

Fax: 022 571 94 471

e-mail: biuro@wagiCAS.pl

www.wagiCAS.pl