



WAGI SERII DB-2 JUNIOR



Instrukcja obsługi

MAJ 2008

SPIS TREŚCI

1. Uwagi	3
2. Wstęp.....	5
3. Widok ogólny	6
4. Klawiatura i wyświetlacz	6
5. Instalacja wagi.....	7
6. Opis funkcji klawiszy	7
7. Obsługa wagi.....	8
a) Ważenie proste	8
b) Ważenie z tarowaniem	8
c) Tryb obliczania ilości ważonego towaru.....	9
d) Tryb ważenia procentowego	10
e) Funkcja uśredniania wyników ważenia.....	12
f) Funkcja sumowania wartości ważeń.	12
g) Funkcja ustawiania limitów wagowych.....	14
h) Funkcja ustawiania limitów ilościowych	15
i) Funkcja drukowania	16
8. Menu ustawień wewnętrznych wagi.	17
9. Wpisywanie daty	20
10 . Wpisywanie czasu	21
11 . Programowanie nagłówka	21
12 . Komunikaty o błędach.....	22
13 . Opis złącza RS 232.....	22

1. Uwagi

Podłączyć wtyczkę przewodu zasilającego do właściwego gniazda zasilającego. Waga powinna być zasilana co najmniej 10 minut przed każdorazowym użytkowaniem.

Nie dokonywać napraw własnoręcznie.
W przypadku awarii skontaktować się z serwisem CAS



Nie dopuścić do przeladowania wagi.
Maksymalne obciążenie w specyfikacji wagi



Waga powinna być uziemiona aby zminimalizować efekty elektrostatyczne

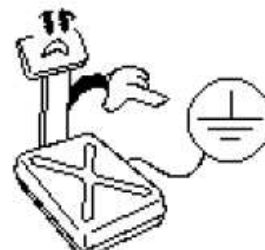

Przy odłączaniu trzymać za wtyczkę.
Chwyatanie za przewód może spowodować uszkodzenie urządzenia, porażenie prądem, lub pożar.



Nie użytkować wagi w pobliżu środków łatwopalnych.
grozi pożarem.



Nie dopuścić do kontaktu z wodą
Nie użytkować wagi w wilgotnym środowisku
Grozi porażenie prądem.

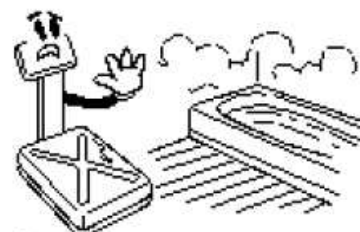

Nie użytkować wagi w pobliżu źródeł ciepła
Nie wystawiać wagi bezpośrednio na promieniowanie słoneczne
Grozi uszkodzeniem wagi.

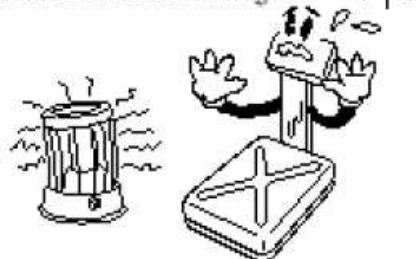

Do podłączania do gniazda używać oryginalnego przewodu
Nieprzestrzeganie grozi porażeniem prądem

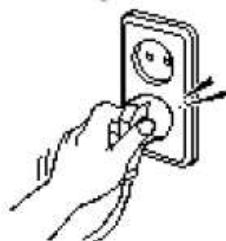

Nie stawać na wadze mokrymi stopami, grozi poslizgiem oraz błędnym odczytem wagi



Używać odpowiedniego, oryginalnego zasilacza.
Użycie niewłaściwego może uszkodzić urządzenie



Aby zapewnić prawidłowe funkcjonowanie wagi należy poddawać urządzenie okresowym kontrolom



Nagle przeladowanie może spowodować uszkodzenie urządzenia



Podczas przenoszenia należy chwytać za spód wagi, nie przenosić trzymając za szalkę



Jeżeli waga nie będzie użytkowana przez dłuższy czas należy wyjąć z wagi baterie



Zapewnić wadze odpowiednie warunki pracy stabilne podłoże, właściwą temperaturę
Patrz specyfikacja urządzenia



Przed użyciem należy wagę wypoziomować. Patrz rozdział instalacja wagi.

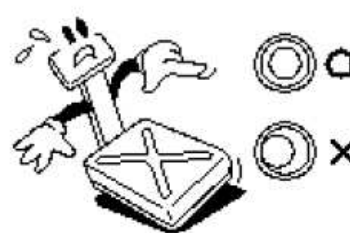

Utrzymywać wagę z dala od promieniowania elektromagnetycznego.
Silne promieniowanie może powodować błędne odczyty wagi.



2. WSTĘP

Dziękujemy Państwu za zakup wagi platformowej CAS DB-2 JUNIOR.

Waga została zaprojektowana i wykonana przez koreańską firmę CAS CORPORATION z największą starannością i z myślą o użytkowniku. Wierzmy, że będą Państwo zadowoleni z użytkowania wagi.

Zawsze należy pamiętać o zasadach bezpieczeństwa podczas instalacji i użytkowania wagi a wszelkie problemy, pytania i niejasności prosimy zgłaszać autoryzowanym przedstawicielom firmy CAS.

3. Widok ogólny

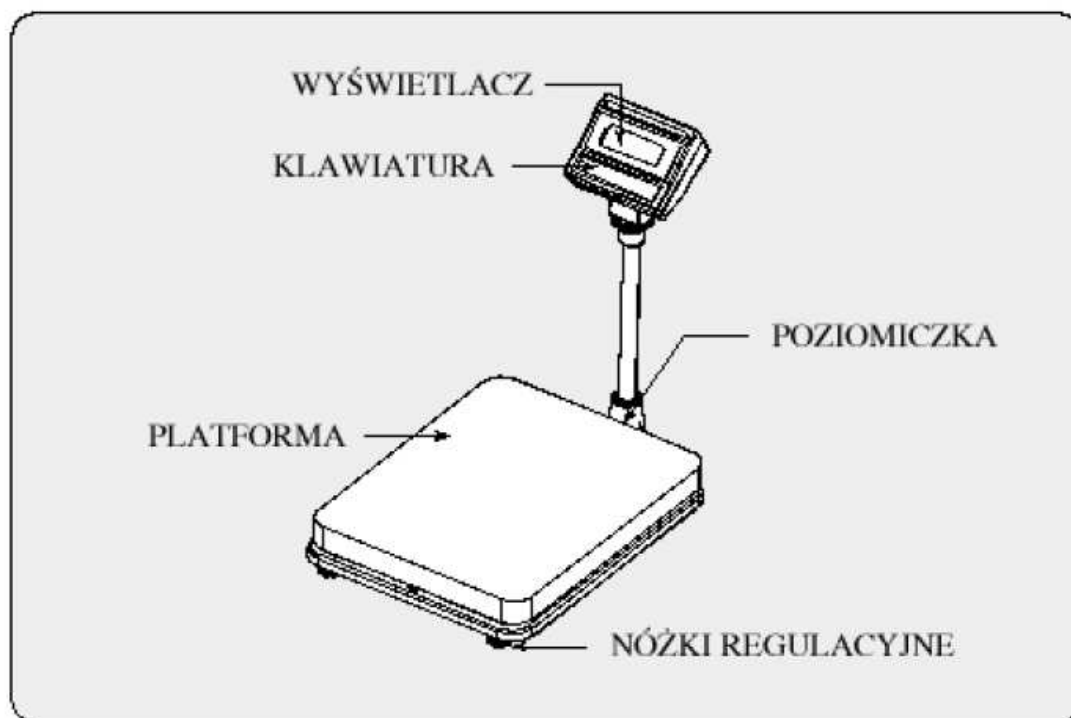

4. Klawiatura i wyświetlacz

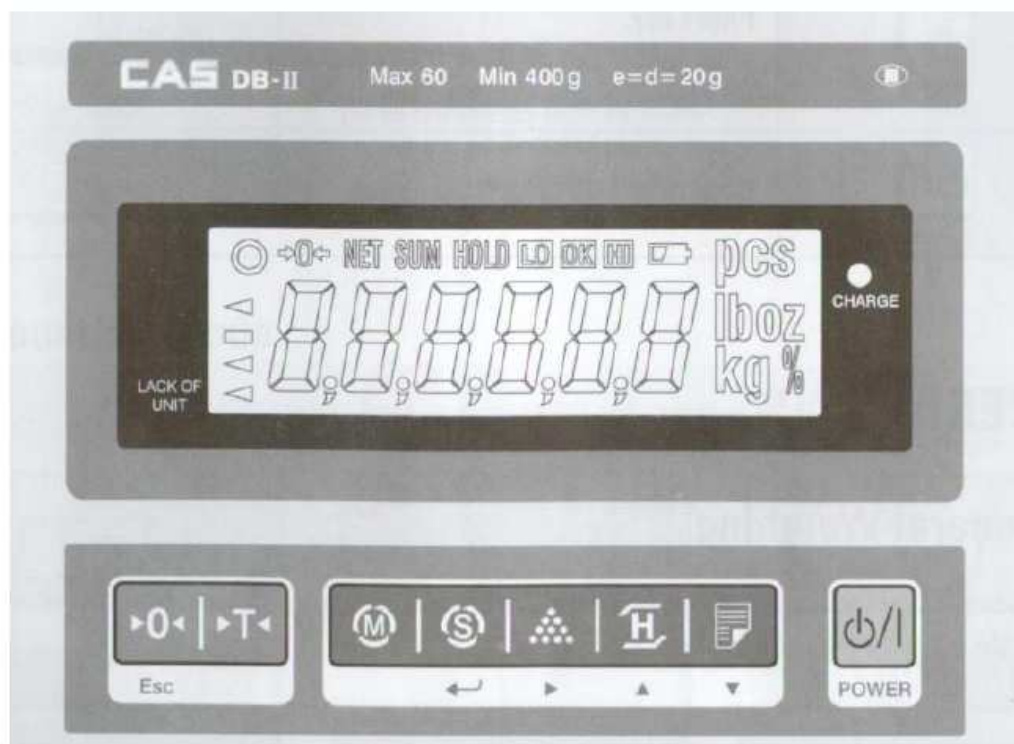

5. Instalacja wagi

Umieścić rurę wysięgnika w uchwycie. Przykręcić wysięgnik do uchwytu za pomocą dostarczonych śrub.

Waga powinna być prawidłowo wypoziomowana. Do tego celu służy znajdująca się w obudowie wagi poziomiczka. W prawidłowo wypoziomowanej wadze pęcherzyk powietrza w poziomicy znajduje się w środku narysowanego okręgu. Jeżeli tak nie jest należy wypoziomować wagę posługując się 4 nóżkami regulacyjnymi znajdującymi się na spodzie wagi.

6. Opis funkcji klawiszy

KLAWISZ	OPIS FUNKCJI
	ZEROWANIE WAGI, UŻYWANY JAKO KLAWISZ Esc W TRYBIE USTAWIEŃ "SETUP MODE"
	KLAWISZ TAROWANIA, ZATWIERDZANIE ORAZ ANULACJA WARTOŚCI TARA
	UŻYWANY DO ZMIANY TRYBÓW PRACY [kg] → [pcs] → [%] → [WEIGHT LIMIT ON/OFF] → [COUNT LIMIT ON/OFF] → [kg]
	UŻYWANY JAKO KLAWISZ ZATWIERDZANIA "ENTER"
	UŻYWANY DO OBLICZENIA JEDNOSTKOWEJ MASY PRÓBKII [▶] WPISYWANIE NASTĘPNEJ CYFRY
	KLAWISZ ODCZYTU UŚREDNIONEJ MASY [▲] UŻYWANY DO ZWIĘKSZANIA CYFRY
	KLAWISZ DRUKOWANIA [▼] UŻYWANY DO ZMNIEJSZANIA CYFRY
	KLAWISZ WŁĄCZANIA / WYŁĄCZANIA WAGI

7. Obsługa wagi

Włączyć wagę za pomocą klawisz ON/OFF. Po włączeniu nastąpi test wyświetlacza.

Przy włączaniu wagi należy upewnić się, że szalka wagi jest pusta, w przeciwnym wypadku pojawi się błąd Err 1. Opis błędów znajduje się w końcowej części niniejszej instrukcji.

Jeżeli na wyświetlaczu po włączeniu nie pojawi się 0.0000 należy wagę wyzerować używając klawisza "0".

a) Ważenie proste

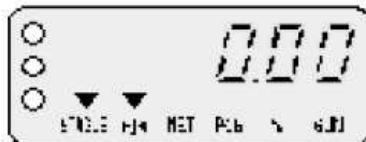

Nacisnąć klawisz POWER
Wyświetlacz powinien wskazywać 0.00. Upewnić się, że wskaźniki STABLE i ZERO są zapalone.



Jeżeli wyświetlacz nie wskazuje 0.00 należy wyzerować wagę naciskając klawisz ZERO. Upewnić się że platforma jest pusta

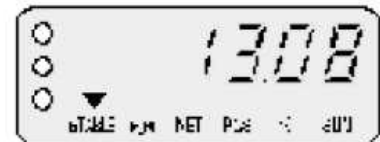

Położyć towar na platformie
Odczytać masę towaru, gdy lampka STABLE będzie zapalona

b) Ważenie z tarowaniem

TARA jest to masa opakowania (pojemnika), który zostanie wykorzystany do ważenia towarów. Klawisz TARA odejmuje od całkowitej masy, masę pojemnika.

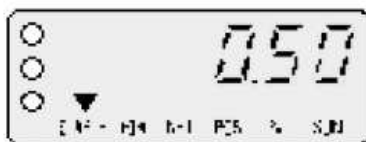

Położyć towar na platformę

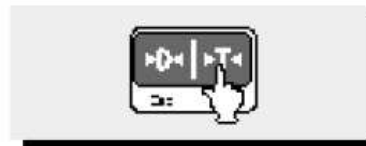
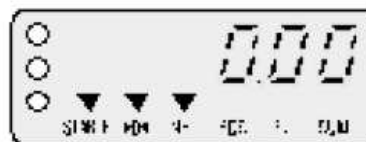

Nacisnąć klawisz TARE
Lampka NET powinna być zapalona

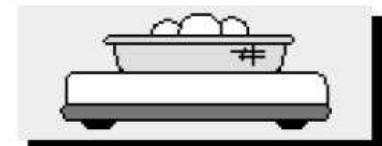
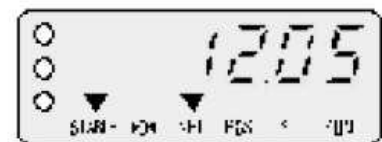

Położyć towar do pojemnika

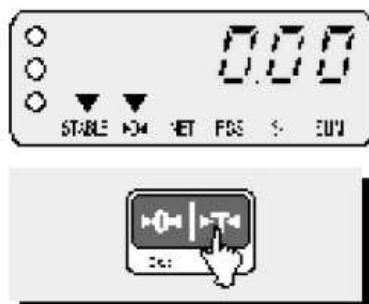

Aby opuścić tryb ważenia z tarowaniem zdjąć pojemnik z towarem z platformy, i nacisnąć ponownie klawisz TARE

c) Tryb obliczania ilości ważonego towaru.

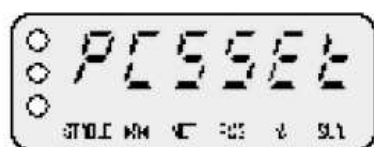

or

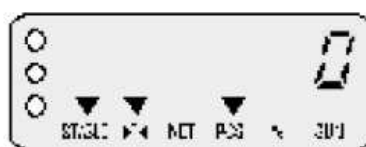

Naciskać klawisz MODE dopóki na wyświetlaczu nie pojawi się napis PCSSET, lampka COUNT powinna być zapalona. Jeżeli wcześniej była wpisana wielkość próbki, na wyświetlaczu pojawi się 0

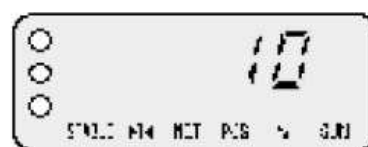

Nacisnąć klawisz SAMPLE wyświetlacz wyświetli 10 jest to ilość sztuk ważonego towaru

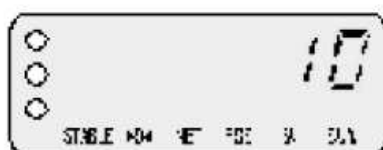

Aby zwiększyć ilość próbek nacisnąć klawisz SAMPLE. Dostępne są następujące ilości próbek 10, 20, 30, 40, 50, 100, 150, 200. Naciśnięcie klawisza SAMPLE powoduje wyświetlenie się kolejnych wartości.



Jeżeli została wybrana wartość 10, należy umieścić na platformie 10 sztuk towaru. Waga na podstawie wprowadzonej wartości i położonego na platformie towaru obliczy masę jednej sztuki towaru.

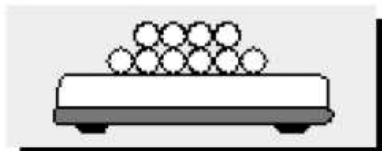

Nacisnąć klawisz SET. Na wyświetlaczu pojawi się masa jednostkowa i liczba próbek. Jeśli na wyświetlaczu pojawi się komunikat LACK, obliczanie ilości może być obarczone błędem. Jeżeli wyświetlacz pokaże LOW oznacza to, że nie jest możliwe obliczenie ilości ze względu na zbyt małą masę jednostkową próbki.

Model	DB-II 60 kg	DB-II 150 kg	DB-II 300kg
przedział LACK	$10g \leq \text{Lack} \leq 1g$	$20g \leq \text{Lack} \leq 1g$	$50g \leq \text{Lack} \leq 1g$
przedział LOW	$1g \leq \text{Low}$	$1g \leq \text{Low}$	$1g \leq \text{Low}$

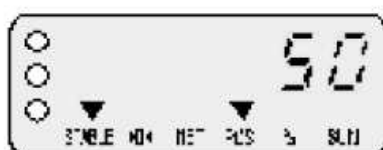

Umieścić towar na platformie, na wyświetlaczu pojawi się liczba sztuk ważonego towaru. Dla trybu obliczania ilości towaru dostępne jest także ważenie z tarowaniem. Funkcję tarowania obsługuje się analogicznie jak w przypadku trybu ważenia.



d) Tryb ważenia procentowego

W tym trybie pracy masa towaru wyświetlana jest jako procentowa część zaprogramowanej wcześniej masy odniesienia.



or

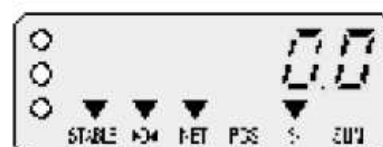
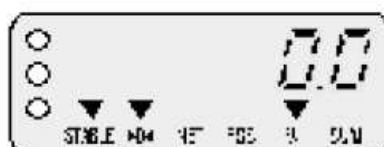

Naciskać klawisz MODE dopóki na wyświetlaczu nie pojawi się napis PERSET. Jeżeli wcześniej była ustalona masa odniesienia wyświetlacz wskaże 0.0



Jeżeli chcemy ważyć z pojemnikiem należy położyć pojemnik na platformie i nacisnąć klawisz TARE

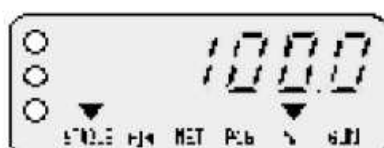

Umieścić masę odniesienia na platformie i nacisnąć klawisz SAMPLE. Na wyświetlaczu wysietyli się 100.0 %. Od tego momentu masy wszystkich ważonych w tym trybie towarów będą wyświetlane w odniesieniu do masy wzorca, np jeżeli do wzorcowania jako masę odniesienia użyto 30 kg. To te 30 kg stanowi 100 %. Jeżeli umieścimy na platformie towar o masie 75 kg to na wyświetlaczu wyświetli się wartość 250. Czyli masa 75 kg stanowi 250% masy 30 kg

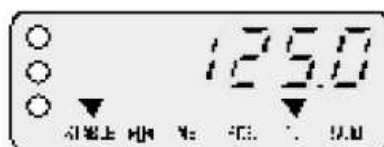

Należy pamiętać aby masa odniesienia była większa niż 3% maksymalnego obciążenia wagi, w przeciwnym wypadku pojawi się kamunikat LOW. Należy zwiększyć masę odniesienia i ponownie nacisnąć klawisz SAMPLE



Po umieszczeniu na platformie towaru na wyświetlaczu pojawi się procentowa wartość towaru w odniesieniu do wzorcowej masy

e) Funkcja uśredniania wyników ważenia

Umieścić towar na platformie i nacisnąć klawisz HOLD



Na wyświetlaczu pojawi się napis HOLD



a po chwili uśredniona masa odczytu wagi

Aby wyjść z funkcji HOLD nacisnąć klawisz HOLD i zdjąć towar z platformy

f) Funkcja sumowania wartości ważeń.

Funkcja dodawania mas ważonych towarów pozwala na wyświetlenie ilości ważeń oraz całkowitej sumy ważonych towarów. Dane o ilości i sumie mas są zapisywane do pamięci wagi. Ta funkcja dostępna jest jedynie w trybie ważenia towarów.

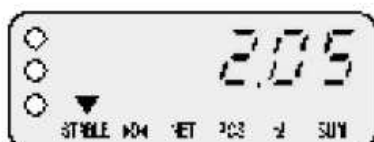

Umieścić towar na platformie



Aby dodać tą wartość nacisnąć klawisz SAMPLE. Lampka SUM powinna być zapalona

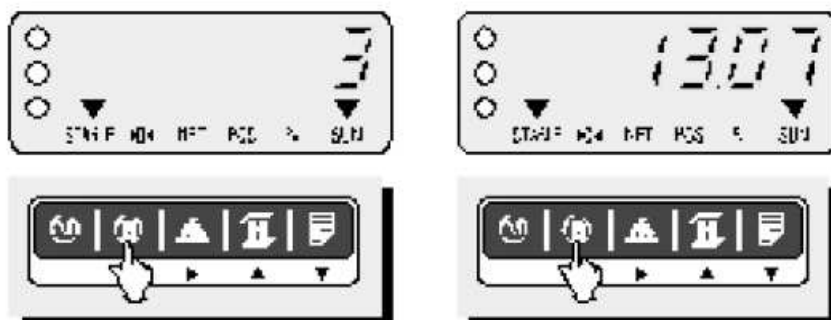

Aby wyświetlić ilość ważeń oraz całkowitą sumę mas ważonych towarów należy naciskać klawisz SET. Lampka SUM powinna być zapalona



Aby usunąć ostatnio dodaną wartość masy należy nacisnąć klawisz SET aż zostanie wyświetlona ilość lub masa ważeń i nacisnąć klawisz SAMPLE. Na wyświetlaczu pojawi się S SUB



Aby całkowicie usunąć zapamiętaną ilość i masę ważonych towarów należy nacisnąć klawisz SET zostanie wyświetlona ilość lub masa ważeń i nacisnąć klawisz ZERO (Esc)

Aby wydrukować ilość i masę ważeń nacisnąć klawisz SET aż do wyświetlenia tych wartości i nacisnąć klawisz PRINT

g) Funkcja ustawiania limitów wagowych.

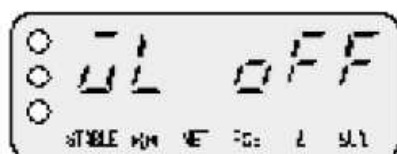

Naciskać klawisz MODE aż pojawi się napis WL OFF. Oznacza on nieaktywną funkcję limitów.



Aby aktywować funkcję limitów nacisnąć klawisz. Pojawi się napis WL ON.

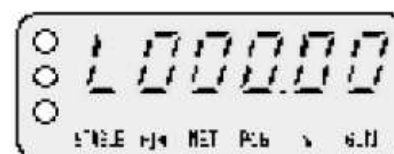

Nacisnąć klawisz SET aby ustawić limit dolny. Pojawi się L000.00.



Nacisnąć klawisz HOLD (▲) lub PRINT (▼) aby zwiększyć lub zmniejszyć wartość limitu dolnego. Aby ustawić następną cyfrę nacisnąć klawisz SAMPLE.



Po ustawieniu limitu dolnego nacisnąć klawisz SET aby ustawić wartość limitu górnego. Pojawi się H000.00.

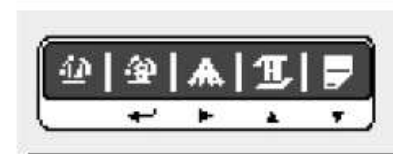

Ustawianie limitu jak w przypadku limitu dolnego.

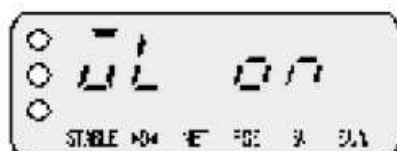

Nacisnąć klawisz SET. Pojawi się WL ON.

Jeżeli limit górny lub dolny został ustawiony błędnie pojawi się komunikat WL Err. Należy ponownie ustawić limity. Błąd może się pojawić gdy np limit dolny jest większy od górnego.

Aby wyjść z trybu ustawiania limitów i przejść do trybu ważenia nacisnąć klawisz MODE.

Przykład: Ustawiono limit górny na 70 kg i dolny na 30 kg. Lampka OK zapali się gdy na platformie umieścimy masę 40 kg. Gdy umieścimy masę 80 kg zapali się lampka HI, czyli został przekroczony limit górny, gdy umieścimy masę 20 kg zapali się lampka LO czyli masa jest poniżej limitu dolnego.

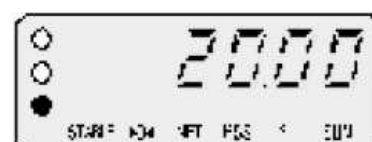
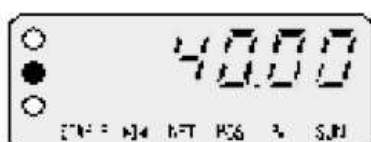

h) Funkcja ustawiania limitów ilościowych

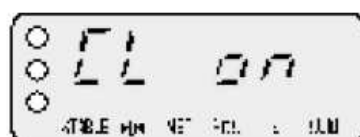

Naciskać klawisz MODE aż pojawi się napis CL OFF
Oznacza on nieaktywną funkcję limitów ilościowych

Aby aktywować funkcję nacisnąć klawisz HOLD
Pojawi się napis CL ON

Nacisnąć klawisz SET aby ustawić limit dolny
Pojawi się L000.00

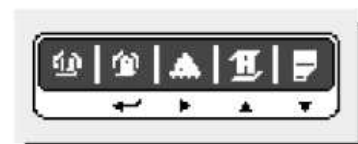
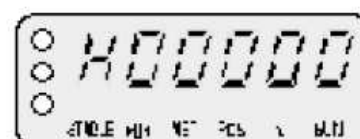
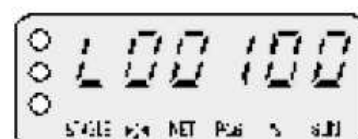

Nacisnąć klawisz HOLD (▲) lub PRINT (▼) aby zwiększyć lub zmniejszyć wartość limitu dolnego
Aby ustawić następną cyfrę nacisnąć klawisz SAMPLE

Po ustawieniu limitu dolnego nacisnąć klawisz SET aby ustawić wartość limitu górnego
Pojawi się H000.00

Ustawianie limitu jak w przypadku limitu dolnego



Nacisnąć klawisz SET. Pojawi się CL ON



Jeżeli limit górny lub dolny został ustawiony błędnie pojawi się komunikat WL Err. Należy ponownie ustawić limity. Błąd może się pojawić gdy np limit dolny jest większy od górnego

Aby wyjść z trybu ustawiania limitów i przejść do trybu ważenia nacisnąć klawisz MODE

Przykład: Ustawiono limit górny na 200 i dolny na 80. Lampka OK zapali się gdy na platformie umieścimy ilość 120. Gdy umieścimy ilość 220 zapali się lampka HI, czyli został przekroczony limit górny, gdy umieścimy ilość 60 zapali się lampka LO czyli ilość jest poniżej limitu dolnego.

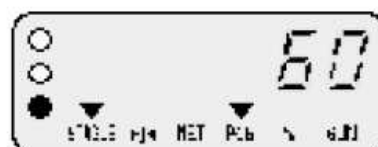
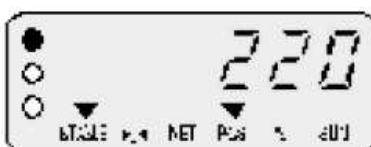
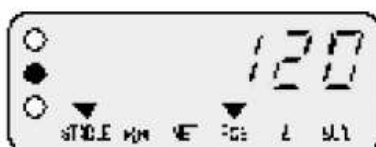

i) Funkcja drukowania

Waga umożliwia po podłączeniu do odpowiedniej drukarki drukowanie paragonów. Przykładowe wydruki poniżej.

-Weighing Function-

```
===== WEIGHT =====
WELCOME TO CAS[DB-2] CAS
2000-00-00 00:00:00
```

Weight : 0.000 kg

- WEIGHT LIMIT SET VALUE -

Limit(H): 40.000 kg

Limit(L): 30.000 kg

-Counting Function-

```
===== COUNT =====
WELCOME TO CAS[DB-2] CAS
2000-00-00 00:00:00
```

Weight : 40.200 kg

UWeight : 0.80400 kg

Quantity : 50 pcs

- COUNT LIMIT SET VALUE -

Limit(H): 2000 pcs

Limit(L): 1000 pcs

-Cumulative Weight Sum Function-

===== WEIGHT =====	
WELCOME TO CAS[DB-2] CAS	→ NAGŁÓWEK
2000-00-00 00:00:00	DATA / GODZINA
Weight : 40.180 kg	
Weight : 40.200 kg	
Weight : 40.200 kg	
Weight : 40.200 kg	
Weight : 40.200 kg	
Weight : 40.200 kg	
Weight : 40.200 kg	
Weight : 40.200 kg	
Weight : -40.200 kg	→ - (minus) oznacza anulacja sprzedaży
Weight : 40.200 kg	
Weight : 40.200 kg	
Weight : 40.200 kg	

Total : 401.980 kg	→ CAŁKOWITA MASA DODANYCH TOWARÓW
Count : 10 times	→ ILOŚĆ ZAPAMIETANYCH WAŻEŃ

Aby korzystać z trybu automatycznego wydruku należy w ustawieniach wewnętrznych wagi w punkcie drukarka ustawić Pr AUt. Wydruk nastąpi każdorazowo po ustabilizowaniu się odczytu wagi.

8. Menu ustawień wewnętrznych wagi.

Aby wejść do trybu ustawień wewnętrznych wagi należy trzymając wciśnięty klawisz PRINT , przy wyłączonej wadze, nacisnąć klawisz włączania wagi POWER. Na wyświetlaczu pojawi się „U SEt”. Aby wybrać odpowiednią pozycję menu do programowania należy naciskać klawisz MODE. Aby zmienić ustawienia należy naciskać klawisz HOLD lub PRINT. Aby zatwierdzić i zapisać zmiany należy nacisnąć klawisz SET. Aby opuścić tryb ustawień wewnętrznych bez zapisywania należy nacisnąć klawisz ZERO.

MENU	DISPLAY	DESCRIPTIONS
Buzzer	" b on "	Buzzer (sygnał dźwiękowy) włączony
	" b oFF "	Buzzer (sygnał dźwiękowy) wyłączony
Printer	" Pr oFF "	Drukowanie niemożliwe
	" Pr kEy "	Drukownie ręczną
	" Pr AUt "	Drukownie po ustabilizowaniu odczytu - automatyczne
	" Pr CMd "	Nie wykorzystywane
Baud Rate	" br 48 "	Szybkość 48 bps
	" br 96 "	Szybkość 96 bps
	" br 192 "	Szybkość 192 bps
	" br 384 "	Szybkość 384 bps
Weight Limit	" WL M0 "	Limit górny > masa > Limit dolny - dźwięk buzzera
	" WL M1 "	Limit górny < masa, masa < Limit dolny dźwięk buzzera
	" WL M2 "	masa < Dolny limit - dźwięk buzzera
	" WL M3 "	masa > Górny limit - dźwięk buzzera
Count Limit	" CL M0 "	Limit górny > ilość > Limit dolny - dźwięk buzzera
	" CL M1 "	Limit górny < ilość, ilość < Limit dolny - dźwięk buzzera
	" CL M2 "	ilość < Limit dolny - dźwięk buzzera
	" CL M3 "	ilość > Limit górny - dźwięk buzzera

Backlight	" <i>bL off</i> "	Podświetlanie wyłączone
	" bL on "	Podświetlanie włączone
	" bL 10 "	Podświetlanie włączone na 10s
	" bL 30 "	Podświetlanie włączone na 30s
Auto Power Off	" <i>AP off</i> "	Automatyczne wyłączenie nieaktywne
	" AP 10 "	Automatyczne wyłączenie po 10 min
	" AP 30 "	Automatyczne wyłączenie po 30 min
	" AP 60 "	Automatyczne wyłączenie po 60 min

MENU	DISPLAY	DESCRIPTIONS
Date	" <i>dy on</i> "	Drukowanie daty i nazwy dnia
	" dy off "	Nie drukowanie daty i nazwy dnia
Time	" <i>ti on</i> "	Drukowanie czasu
	" ti off "	Nie drukowanie czasu
Label	" LA off "	Nie drukowanie nagłówka
	" <i>LA on</i> "	Drukowanie nagłówka
Default	" <i>dF no</i> "	Pominięcie ustawień fabrycznych
	" dF YES "	Powrót do ustawień fabrycznych

* *CZCIONKA ITALIC*-ustawienia fabryczne

9. Wpisywanie daty

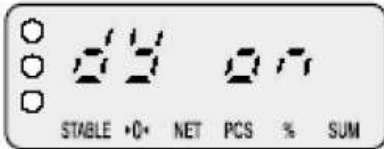

Naciskać klawisz MODE aż pojawi się napis "dY ON"
Napis ten oznacza, że data będzie drukowana



Jeżeli data nie ma być drukowana nacisnąć klawisz HOLD
W przeciwnym przypadku postępować jak poniżej aby zaprogramować datę

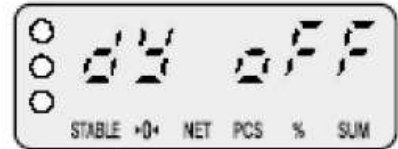

Nacisnąć klawisz SAMPLE,
Pojawi się 00.00.00

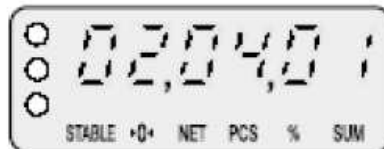

Nacisnąć klawisz HOLD lub PRINT
aby zwiększyć lub zmniejszyć
żadana pozycję
Przejdzie do kolejnej pozycji
klawiszem SAMPLE

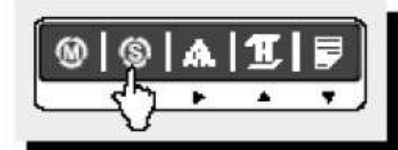

Aby zatwierdzić i zapamiętać
nacisnąć klawisz SET



Aby zmienić dzień tygodnia
należy naciskać klawisz HOLD
lub PRINT. Jeżeli nazwa
będzie błędna wyświetli
się komunikat "WK err"

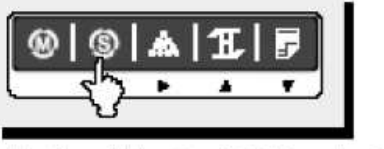

Nacisnąć klawisz SAVE, pojawi
się "WKsave"

Aby wyjść bez nagrywania
nacisnąć ZERO

10. Wpisywanie czasu

Wpisywanie informacji o czasie odbywa się w sposób analogiczny jak w przypadku programowania daty. W przypadku programowania czasu należy naciskać klawisz MODE aż zostanie wyświetlony napis „Ti ON”.

11. Programowanie nagłówka

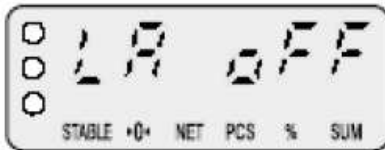

Naciskać klawisz MODE aż pojawi się LA OFF

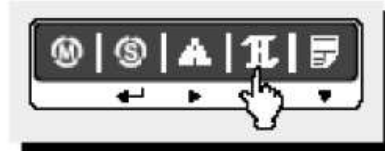
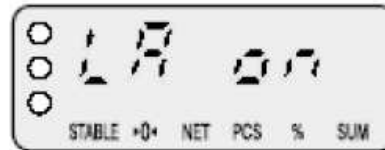

Aby drukować nagłówek nacisnąć klawisz HOLD, pojawi się LA on - oznacza włączoną opcję drukowania

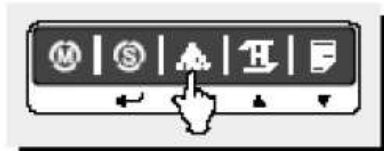
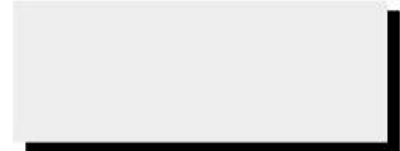

Nacisnąć klawisz SAMPLE, pojawi się napis WELCOME jest to ustawienie fabryczne

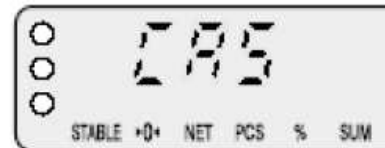

Aby programować postać nagłówka naciskać klawisz HOLD lub PRINT do zmiany litery. Przejście do kolejnej litery klawisz MODE lub SAMPLE

Można oprócz liter alfabetu wpisywać inne, specjalne znaki. Przełączanie pomiędzy opcjami klawiszem TARE, Podczas wpisywanie liter lamпка STABLE jest wyłączona, dla znaków specjalnych - włączona



Nacisnąć klawisz SET aby zapamiętać, wyświetli się LA save. Aby wyjść bez zapamiętywania nacisnąć klawisz ZERO

12. Komunikaty o błędach

Komunikat	Przyczyna	Rozwiązanie
Err 1	Błąd inicjacji zera	Upewnić się czy szalka jest pusta, Upewnić się, że szalka jest nałożona prawidłowo.
Err 10	Uszkodzenie modułu analogowego	Kontakt z serwisem CAS
Err 11	Uszkodzenie układu EEPROM	Kontakt z serwisem CAS
Err 12	Błędne ustawienia serwisowe	Kontakt z serwisem CAS

13. Opis złącza RS 232

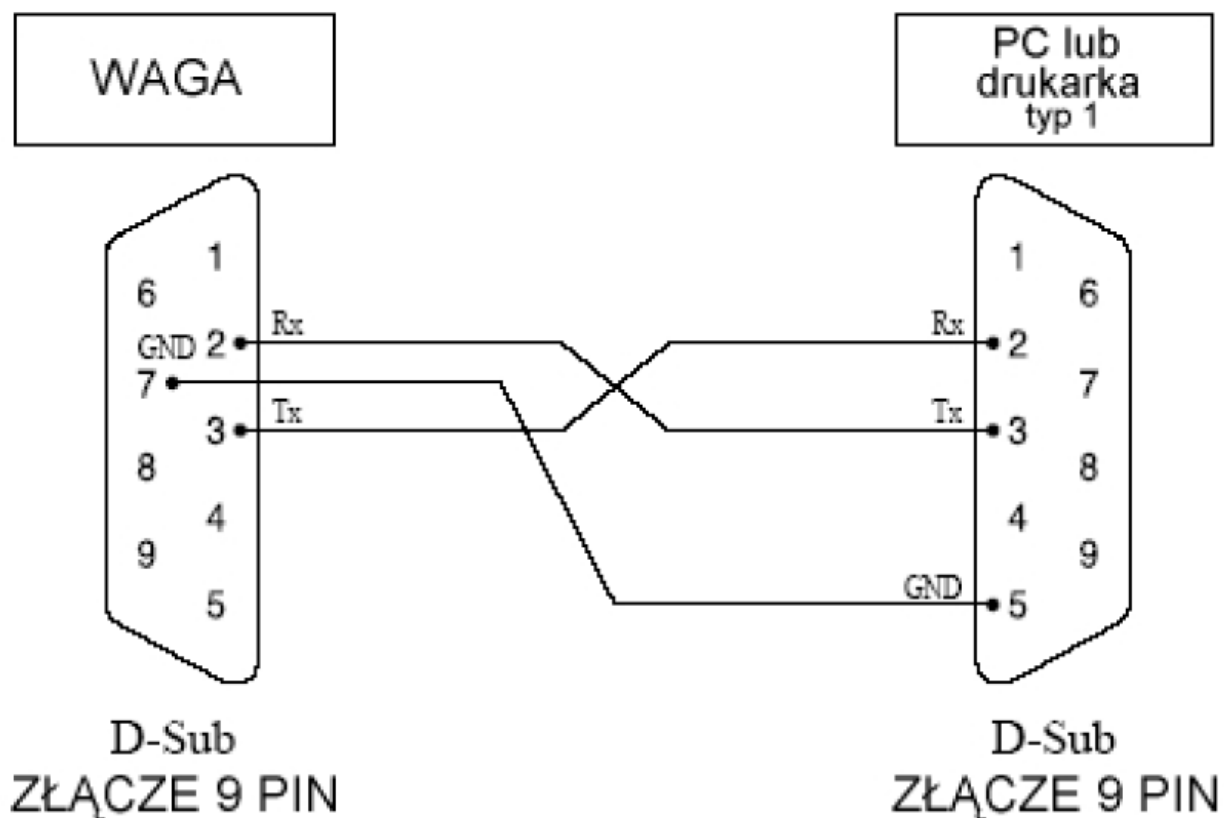

DANE TECHNICZNE

MODEL	DB-2 JUNIOR 60kg	DB-2 JUNIOR 150kg
Obciążenie	60kg e 20g	150kg e 50g
Wyświetlacz	LCD 6 cyfr	
Kontrolki	Stabilność, ZERO, HOLD, NET, HI/OK/LO, %, PCS, SUM, kg, Low Baterie	
Temperatura pracy	- 10 °C do +40 °C	
Wymiar szalki	360x460 mm	460x570 mm
Interfejs	RS232C (do drukarki)	
Zasilanie	Zasilacz DC 9V 850mA, Akumulator 6V 3.3Ah – ok.100 godzin pracy przy wyłączonym podświetlaniu.	

NOTATKI

Usuwanie zużytych urządzeń



Po zakończeniu okresu użytkowania nie wolno usuwać niniejszego produktu poprzez normalne odpady komunalne, lecz należy go oddać do punktu zbiórki i recyklingu urządzeń elektrycznych i elektronicznych. Informuje o tym symbol umieszczony na produkcie, instrukcji obsługi lub opakowaniu.

Zastosowane w urządzeniu tworzywa nadają się do powtórnego użycia zgodnie z ich oznaczeniem. Dzięki powtórnemu użyciu, wykorzystaniu materiałów lub innym formom wykorzystania zużytych urządzeń wnoszą Państwo istotny wkład w ochronę naszego środowiska.

Informacji o właściwym punkcie usuwania zużytych urządzeń udzieli Państwu administracja gminna.

Specyfikacja może ulec zmianie bez konieczności powiadamiania przez Producenta.

Oferta NOVITUS SA obejmuje:



kasy fiskalne



drukarki fiskalne



czytniki kodów
kreskowych



drukarki kodów
kreskowych



kolektory danych



wagi



metkownice



terminale
płatnicze



systemy
akceptacji kart
płatniczych



schematy
lojalnościowe

NOVITUS SA

33-300 Nowy Sącz • ul. Nawojowska 118 •

tel. (018) 444 07 20 • fax (018) 444 07 90

Pomoc techniczna w zakresie wag: (018) 444 07 54

e-mail: info@novitus.pl • www.novitus.pl

infolinia: 0 801 13 00 23